

RICOH

Цифровые зеркальные фотокамеры

PENTAX KP

Руководство по эксплуатации

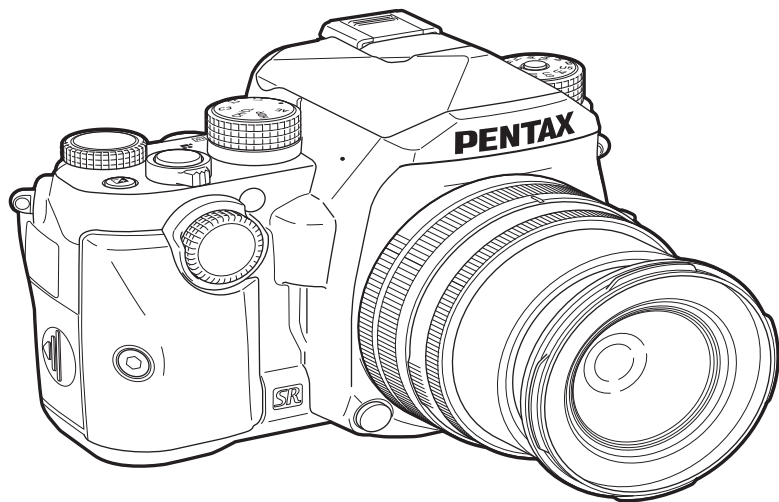

Введение

Начиная

2

Съемка

3

воспроизведение

4

разделение

5

настройки

6

ограничения

7

Для того, чтобы обеспечить максимальную производительность от вашей камеры, пожалуйста, прочитайте инструкцию по эксплуатации перед использованием камеры.

Представляя КП	1
Начиная	2
Съемка	3
Функции воспроизведения	4
Совместное использование изображений	5
Изменение настроек	6
ограничения	7

1

Представляя КП стр.9

Дает обзор КП. Прочитайте это и узнайте свое КП!

- Проверка содержимого упаковки стр.9
- Названия и функции рабочих частей с.10
- Индикаторы дисплея с.13
- Как изменить настройки функциистр.20
- Список меню стр.24

2

Начиная..... стр.36

Объясняет, как получить ваш КП готов к стрельбе, а также основные операции.

- Прикрепление стр.36 ремень
- Крепление объектива стр.37
- Использование батареи и зарядного устройства с.38
- Установка памяти карты с.40
- Регулировка угла наклона монитора стр.41
- Начальные настройки стр. 42
- Основные операции при съемке стр.44
- Просмотр изображений стр.47

3

Съемка изображений стр.48

После того как вы подтвердили, что камера работает правильно, попробуйте камеру и принять много фотографий!

- Настройка параметров Capture стр.48
- Фотосъемка стр.48
- Запись видеороликов стр.52
- Установка экспозиции стр.54
- Использование встроенной флэш-..... с.57
- Установка метода фокусировки стр.59
- Настройка режима Drive с.64
- Установка баланса белого с.72
- Управление обработки изображения тона стр.74
- Корректирующие изображения стр.76

4

Функции воспроизведения с.81

Объясняет различные операции для воспроизведения и редактирования изображений.

- **Режим воспроизведения Элементы палитры с.81**
- **Изменение способа воспроизведения стр.82**
- **Редактирование и обработка изображений стр.86**

5

Обмен изображениями стр.92

Объясняет, как подключить КР к компьютеру или устройству связи, чтобы управлять камерой и использовать изображения в камере.

- **Использование камеры совместно с компьютером с.92**
- **Использование камеры совместно с коммуникационным устройством с.93**

6

Изменение параметров стр.102

Объясняет, как изменить другие параметры.

- **Настройки камеры стр.102**
- **Файл настроек управления с.110**

7

Приложение с.115

Предоставляет другие ресурсы, чтобы получить максимальную отдачу от КР.

- **Ограничения на комбинации специальных функций с.115**
- **Функции, доступные с различными объективами стр.116**
- **Функции при использовании внешней вспышки стр.120**
- **Использование GPS-устройство с.121**
- **Устранение с.123**
- **Основные характеристики с.126**
- **Индекс стр.133**
- **Необходимо принять меры предосторожности во время обращения..... стр.137**

Существует возможность того, что иллюстрации и экран монитора в данном руководстве, могут отличаться от фактических.

Как использовать это руководство 4

Представляя КП 9

Проверка содержимого упаковки 9

Названия и функции рабочих частей 10

Элементы управления 11

Индикаторы дисплея 13

Монитор 13

Видоискатель 19

Электронный уровень 20

Как изменить настройки функции 20

Использование клавиш прямого 20

Использование смарт-функции 21

Использование панели управления 21

Использование меню 23

Список меню 24

Rec. Режим меню 24

Фильм Меню 29

Меню просмотра 31

Настройка меню 32

Пользовательская настройка меню 34

Начало работы 36

Прикрепление ремешка 36

Крепление объектива 37

Использование батареи и зарядного устройства 38

Зарядка аккумулятора 38

Установка / извлечение аккумулятора 39

Использование адаптера переменного тока 40

Установка карты памяти 40

Регулировка угла наклона монитора 41

Начальные настройки 42

Включение камеры 42

Установка языка 42

Установка даты и времени 43

Настройка ЖК-дисплея 43

Форматирование карты памяти 44

Основные операции при съемке 44

Съемка с видоискателем 44

Съемка во время просмотра Live View Image 46

Просмотр изображений 47

Фотографирование 48

Настройка параметров съемки 48

Image Capture Settings 48

Movie Capture Settings 48

Фотосъемка 48

Съемка в экспозиции Режимы 49

Использование электронного затвора 52

Запись видеороликов 52

Воспроизведение видеофильмов 54

Настройка экспозиции 54

Чувствительность 54

Экспокоррекция 56

Экспозамер 57

Использование встроенной вспышки 57

Настройка фокусировки Метод 59

Установка автофокуса при съемке с использованием видоискателя 59

Установка автофокуса при съемке с Live View 61

Точная настройка AF 63

Настройка режима привода 64

Непрерывная съемка 65

Таймер 65

Брекетинг 66

Глубина резкости брекетинг 67

Движение Брекетинг 68

Блокировка зеркала съемки 69

Мульти-экспозиции	69
Интервал съемки	70
Установка баланса белого	72
Настройка баланса белого вручную	73
Настройка баланса белого с цветом	
Температура	73
Контроль обработки изображения тон	74
Пользовательские изображения	74
Цифровой фильтр	75
Корректирующие изображения	76
Регулировка яркости	76
Коррекция дисторсии	77
Уровень качества и регулировка текстуры	78
Регулировка Состав	80
Функции воспроизведения	81
Режим воспроизведения Элементы палитры	81
Изменение способа воспроизведения	82
Отображение нескольких изображений	82
Просмотр изображений по папкам	83
Просмотр изображений по дате съемки	83
Воспроизведение изображений Непрерывно	84
Отображение повернутых изображений	84
Подключение камеры к устройству AV	85
Редактирование и обработка изображений	86
Изменение размера изображений	86
Коррекция цвета MYPARA	87
Обработка изображений с помощью цифровых фильтров	87
Редактирование фильмов	89
Разработка изображений RAW	90
Совместное использование изображений	92
Использование камеры совместно с компьютером	92
Настройка режима соединения	92
Копирование изображения на карту памяти	92
Эксплуатация камеры совместно с компьютером	93
Использование камеры совместно с коммуникационным устройством	
.....	93
Включение функции Wi-Fi™	93

Управление камерой с устройством связи	94
----------------------------------------------	----

Изменение настроек

Настройки камеры

Настройка функций кнопок / E-набор	102
Настройка монитора и индикаторные лампы	107
Сохранение часто используемых установок	108
Выбор параметров Сохранить в камере	110

Файл Параметры управления

Защита изображений от удаления	110
Настройка параметров папок / файлов	111
Установка Информация об авторских правах	113
Отображение локальной даты и времени Указанного города	
.....	114

Приложение

Ограничения на комбинации специальных функций

..... 115

Функции, доступные с различными объективами

Использование кольца диафрагмы	118
Выполнение Уловка в фокусе съемки	119
Установка Фокусное расстояние	119

Функции при использовании внешней вспышки

Использование устройства GPS

Стрельба небесных тел	121
-----------------------------	-----

Устранение

Очистка датчика	124
Сообщения об ошибках	125

Основные характеристики

Операционная среда для USB подключения и прилагаемое программное	
обеспечение	132

Индекс

Необходимо принять меры предосторожности во время обращения

ГАРАНТИЙНЫЙ ПОЛИС

Проверка содержимого упаковки

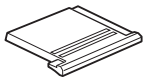

Горячая крышка обуви Fk
(Установлен на камере)

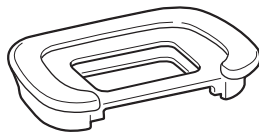

Наглазник Fr
(Установлен на камере)

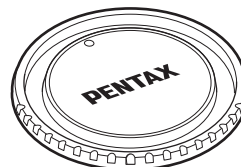

крепление кузова крышка K II
(Установлен на камере)

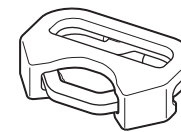

Треугольное кольцо и защитный кожух
(установлен на камере)



Крышка сцепления терминал батареи
(Установлен на камере)

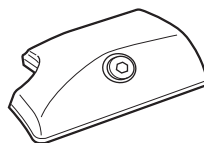

Ручка C O-GP167
(установлен на камере)

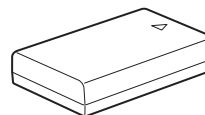

Литий-ионный
Аккумуляторная батарея D-LI109

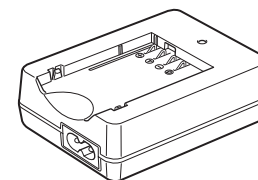

Зарядное устройство
D-BC109

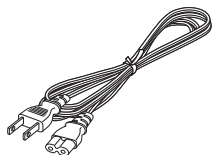

сетевой шнур

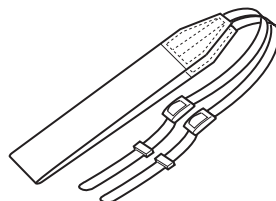

Ремешок
O-ST162

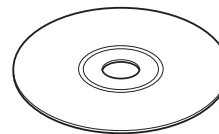

Программное обеспечение (CD-ROM)
S-SW167



Руководство по эксплуатации (данное руководство)

Линзы, которые можно использовать

Линзы, которые могут быть использованы с этой камерой являются DA, DA L, D FA, FA J и FA линзы и линзы, которые имеют 9 (Автоматическое положение) на кольце диафрагмы. Для того, чтобы использовать любой другой объектив или аксессуар, см с.116.

Названия и функции рабочих частей

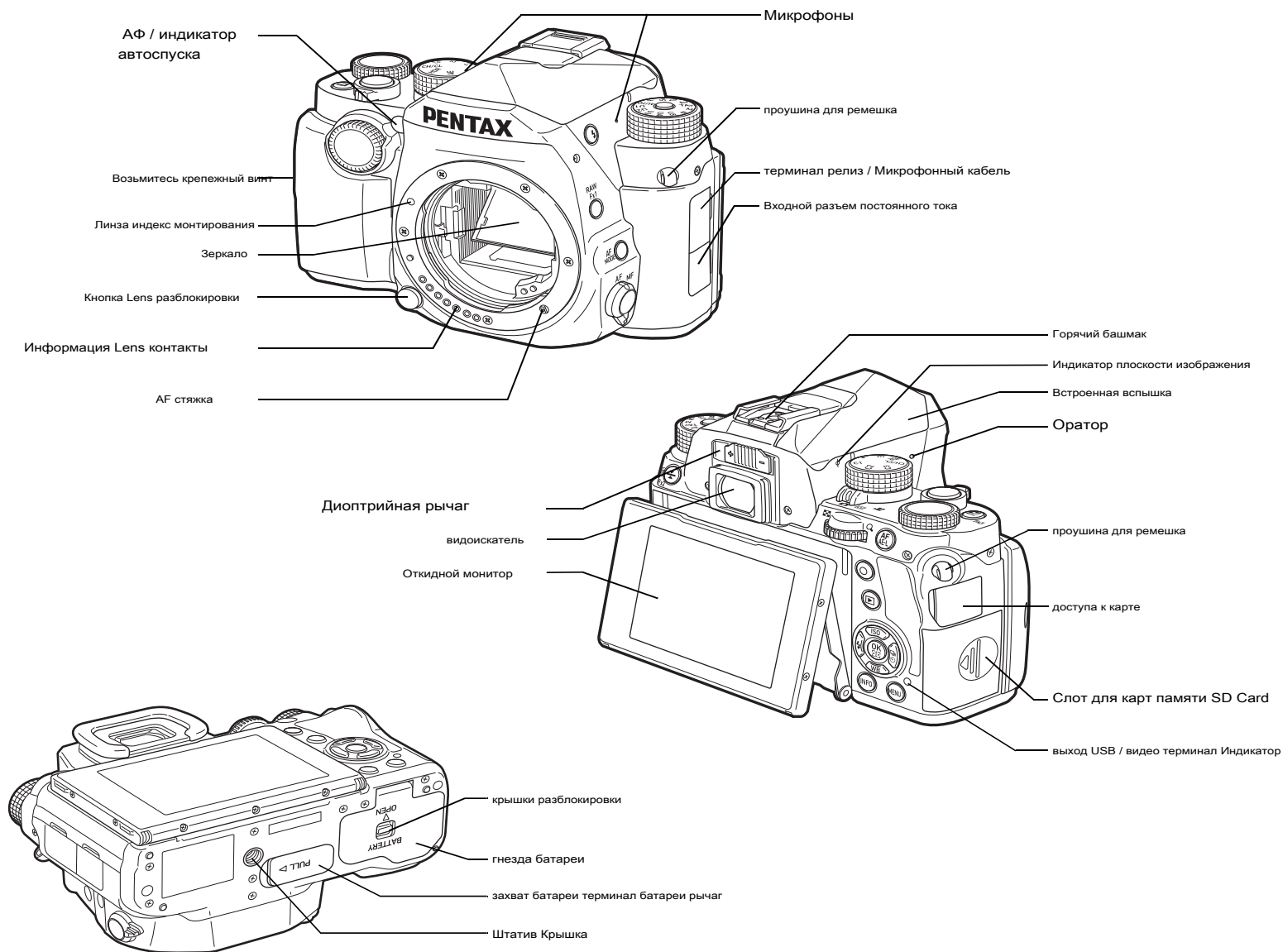

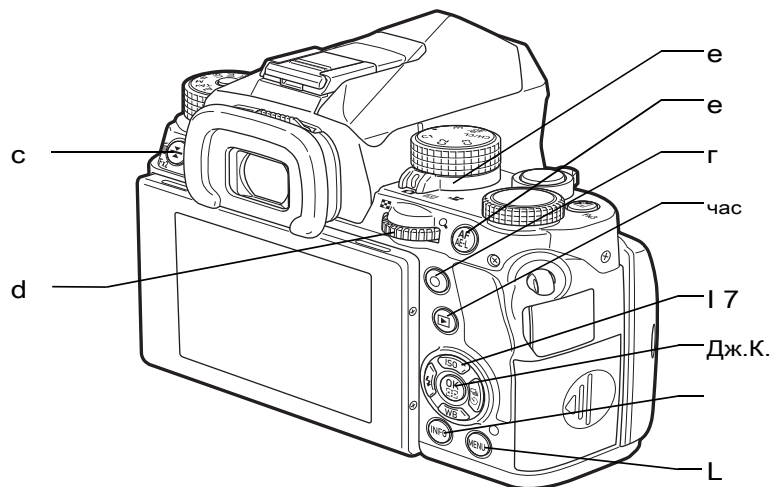
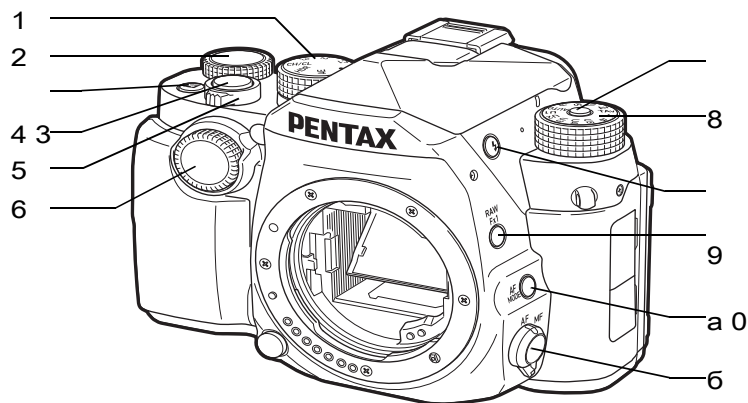

1 Функция набора

Выбор функции для изменения его настроек с помощью колесика регулировки. (Функция Смарт, стр.21) Можно назначить функции C1, C2, и C3. (С.105)

2 Настройка набора

Изменение настроек для выбранной функции с функцией набора. (С.21)

3 Экспокоррекция / Кнопка Fx3 (Дж / Z)

Нажмите, чтобы изменить значение компенсации экспозиции. (Стр.56) Вы можете назначить функцию этой кнопки. (Стр.102) В режиме воспроизведения нажмите кнопку, чтобы сохранить последний отснятый JPEG изображения также в RAW формате. (С.47)

4 Кнопка спуска (0)

Нажмите для захвата изображения. (Стр.45) В режиме воспроизведения нажмите наполовину, чтобы переключиться в режим съемки.

5 Главный выключатель

Включает питание включено или выключено. (С.42)

6 Передний селектор (Q)

Изменение значения параметров камеры, такие как воздействие. (Стр.49)

Вы можете изменить категорию меню, когда отображается экран меню. (Стр.23)

В режиме воспроизведения, используйте это, чтобы выбрать другое изображение.

7 Кнопка блокировки переключателя режимов

Нажмите, чтобы переключатель режимов быть включен. (С.45)

8 диск выбора режимов

Изменение режима съемки. (С.45, с.48)

9 Поднятие вспышки Кнопка (1)

Нажмите для вызова встроенной вспышки. (С.58)

0 Кнопка RAW / Fx1 (ИКС)

Нажмите, чтобы временно изменить формат файла. (Стр.103) Вы можете назначить функцию этой кнопки. (Стр.102)

Кнопка режима AF (б)

Нажмите для изменения режима автофокусировки или зоны автофокусировки. (С.60, с.62)

б Режим фокусировки Переключатель (V / W переключатель)

Изменение способа фокусировки. (С.59)

с кнопки / fx2 Электронный уровень / Удалить (ч / л / У)

Включает электронный дисплей уровня для видеоискателя и Live View включен или выключен. (С.20)

В режиме воспроизведения нажмите кнопку, чтобы удалить изображения. (Стр.47) Вы можете назначить функцию этой кнопки. (Стр.102)

d Задний электронный диск (Р)

Изменение значения параметров камеры, такие как воздействие. (Стр.49)

Вы можете изменить вкладки меню, когда отображается экран меню. (Стр.23)

Вы можете изменить настройки камеры, когда отображается панель управления. (С.21)

В режиме воспроизведения, использовать это, чтобы увеличить изображение или отображать несколько изображений одновременно. (С.47, с.82)

е Переключатель выбора режима съемки (А / К / С переключатель)

Переключение между А (стоп-кадр: съемки в режиме видеоискателя), К (стоп-кадр: съемки с Live View) режимом, и С () Режим кино. (С.44, с.52)

е Кнопка AF / AE блокировки (е)

Доступно для регулировки фокуса, вместо нажатия 0 на полпути, а для фиксации значения экспозиции перед съемкой. (С.51, с.59)

г Зеленая кнопка (М)

Сбрасывает значение корректируется.

час Кнопка воспроизведения (З)

Переключение в режим просмотра. (Стр.47) Нажмите кнопку еще раз, чтобы переключиться в режим съемки.

я Джойстика (ABCD)

Отображает чувствительность, баланс белого, режим вспышки, или меню настройки режима привода. (С.20)

При отображении меню или панель управления, используйте это, чтобы переместить курсор или изменить элемент для установки. Нажмите В в одном дисплее изображения в режиме просмотра, чтобы отобразить палитру режима воспроизведения. (С.81)

Ж Кнопка ОК (Е)

При отображении меню или на панели управления, нажмите эту кнопку для подтверждения выбранного пункта. Нажмите и удерживайте эту кнопку, когда [AF Активная область] установлено значение [Select], [Расширенная зона AF] или [несколько точек автофокусировки] для включения функции клавиш со стрелками в режиме изменения зоны AF или в режиме прямого ключа операции. (С.60, с.62)

К Кнопка INFO (Г)

Изменение стиля отображения на мониторе. (С.13, с.17)

L Кнопка MENU (F)

Отображает меню. Нажмите на эту кнопку, в то время как отображается меню для возврата к предыдущему экрану. (Стр.23)

О джойстика

В этом руководстве, каждая кнопка контроллера fourway указывается, как показано на рисунке справа.

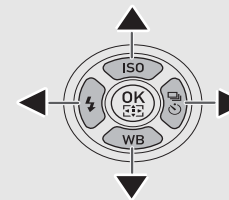

Индикаторы дисплея

монитор

Режим захвата

С помощью этой фотокамеры можно делать снимки, глядя через видоискатель или при просмотре изображения на мониторе. При использовании видоискателя, вы можете делать снимки во время проверки экрана состояния отображается на мониторе и смотреть через видоискатель. (Стр.44) Если вы не используете видоискатель, то вы можете делать снимки во время просмотра, отображаемого на мониторе Live View изображение. (С.46)

Камера находится в «режиме ожидания», когда она будет готова к съемке, например, когда **отображается экран состояния или снимаемого изображения. Нажмите г в режиме ожидания** для отображения «панели управления» и изменения настроек. (Стр.21) Вы можете изменить **тип информации, отображаемой в режиме ожидания, нажав г в то время как отображается на** панели управления. (С.16)



Режим ожидания
(экран состояния)

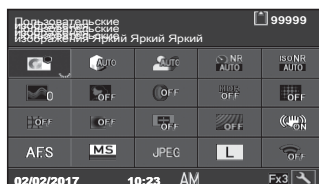

Панель управления

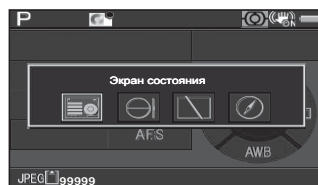

Инф.о Показать
экран выбора

Т напоминание

?? Вы можете установить цвета отображения состояния экрана, управление панель, и курсор меню в разделе «Начальные установки» (стр.42).

Режим ожидания

Отображаются параметры съемки.

экран состояния

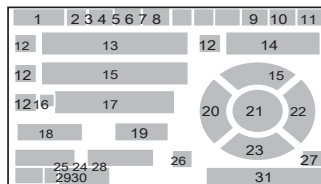

Прямая трансляция

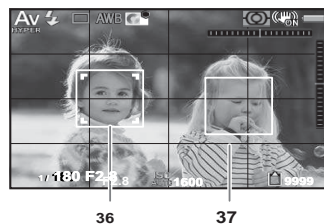
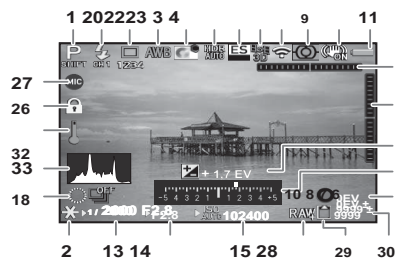

1 Режим съемки (стр.48)

2 Блокировка автоэкспозиции (с.51)

3 Пользовательские изображения (стр.74)

4 Четкость (стр.78) / Тон кожи

(Стр.78) / Цифровой фильтр

(стр.75) / HDR Capture (стр.77) /

Сдвиг пикселей Разрешение

(с.78)

5 А. А. Фильтр Тренажер (с.79) 15 Чувствительность (с.54)

6 Электронный затвор (стр.52) 16 Экспокоррекция

7 Статус позиционирования GPS

(Стр.121)

8 Подключение Wi-Fi™

Статус (с.93)

9 Экспозамер (с.57)

10 Shake Reduction /

Горизонт Исправление / Movie

SR / Регулировка Состав (с.80)

11 уровень заряда батареи

12 Е-диск руководство

13 Скорость затвора

14 значение диафрагмы

17 Шкала EV бар

18 Руководство по эксплуатации для

Смарт-функции (стр.21)

19 Фокусировка Метод (стр.59)

20 Режим вспышки (стр.57) /

Беспроводной режим канала

(стр.120)

21 Зона фокусировки (точка автофокусировки)

(С.60)

22 Режим привода (стр.64) /

Количество снимков во время

мультиэкспозиции или интервальной

съемки

23 Баланс белого (стр.72)

24 Flash Exposure

Компенсация (с.57)

25 Баланс белого мелко-

настройка (стр.72)

26 Блокировка операций управления

(С.51)

27 Устройства ввода Внешние

(С.53)

28 Формат файла (стр.48)

29 Карта памяти

30 Количество записываемых

стоп-кадры / Кино время

записи

31 руководство по эксплуатации

32 предупреждение о высокой температуре

33 Гистограмма

34 Электронный уровень

(Горизонтальный наклон) (с.20)

35 Электронный уровень (вертикальная

наклон) (с.20)

36 Распознавание лица кадра

(Когда [АФ Активная область] установлено

значение [Распознавание лиц]) (стр.62)

37 Отображение сетки (стр.26, стр.29)

T напоминание

?? В [Live View] из A 5 и C 2 меню, вы можете изменить

Дисплей настройки Live View. (Стр.26, стр.29)

Инф.о Показать

Вы можете изменить тип информации, отображаемый в режиме ожидания, нажав **Г** в то время как отображается на панели управления. **Использование CD** выбрать тип и нажмите **Е**.

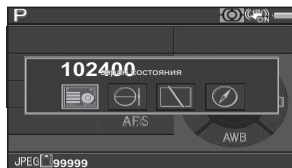

При съемке с помощью видоискателя

экран состояния	Отображает настройки для съемки с помощью видоискателя. (С.14)
Электронный уровень	<p>Отображение угла наклона камеры.</p> <p>Шкала бара с указанием горизонтального угла камеры отображается в центре экрана, и бар шкалы, указывающая вертикальный угол камеры</p> <p>появляется на правой стороне. Когда угол превышает диапазон, который может отображаться в каждом масштабе, сегменты индикатора шкалы отображаются красным цветом.</p> <div data-bbox="613 434 900 606" data-label="Image"> </div> <p>Пример: Наклон 1,5 ° влево (желтый) Уровень Вертикально (зеленый)</p>
Дисплей выкл	Ничего не отображается на мониторе.
Электронный компас	<p>Отображает текущую широту, долготу, высоту, направление, всемирное координированное время (UTC), режим съемки, и значение экспозиции.</p> <p>Повернуть фотокамеру и снова, чтобы вернуться к экрану состояния.</p> <p>Доступно только тогда, когда дополнительный модуль GPS подключен к камере и работает. (Стр.121)</p> <div data-bbox="613 887 900 1059" data-label="Image"> </div>

При съемке с Live View

Стандартный информационный дисплей	отображаются Live View изображения и настройки для съемки с Live View. (С.14)
Электронный уровень	отображается же электронный уровень, как при съемке с помощью видоискателя.
Нет данных Показать	Некоторые значки, такие, как для режима съемки и режима работы привода, не отображаются.

Т напоминание

?? Экран состояния отображается при выключении камеры

и снова. Если [Shooting Info Display] установлен в положение Z (На) в [Память] из A 5 меню, экран выбран на Иний экране выбора дисплея появляется, когда камера выключена и снова. (С.110) ?? Когда [Параметры дисплея LCD] назначена функция набора,

Вы можете переключить дисплей с помощью смарт-функции. (Стр.21, с.105)

Режим воспроизведения

Захваченное изображение и информация о съемке отображаются в одном дисплее изображения в режиме воспроизведения. Нажмите **г** чтобы изменить тип информации, отображаемой на дисплее одного изображения. использование **CD** выбрать тип и нажмите **E**.



Одиночное изображение (Стандартный информационный дисплей)

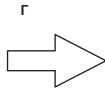

Воспроизведение информации Дисплей экран выбора

Стандартный информационный дисплей	отображаются захваченное изображение, формат файла, параметры экспозиции, и работа направляющие индикаторы.
Подробная информация Показать	Более подробная информация о том, как и когда отображаются изображение было принято. (С.17)
Гистограмма	отображаются Захваченные изображения и гистограмма яркости. (С.18) Не доступно во время воспроизведения фильма.
RGB Гистограмма	отображаются Захваченные изображения и RGB гистограмма. (С.18) Не доступно во время воспроизведения фильма.
Нет данных Показать	Отображается только захваченное изображение.

T напоминание

?? Вы можете установить передержанную области мигать красным цвет в Стандарте

Информационный дисплей, Гистограмма и Нет данных дисплея. Установите [Highlight оповещения] из [LCD Display] в B 1 меню. (С.31)

?? Экран выбран на выбор дисплея воспроизведения Info

отображается экран в режиме воспроизведения, когда камера выключена и снова. Если [Playback Info Display] установлен в положение Y (Выкл) в [Память] из A 5 меню, Стандартный информационный дисплей всегда появляется первым, когда камера включена. (С.110)

?? Когда [Параметры дисплея LCD] назначена функция набора, вы можно переключить дисплей с помощью смарт-функции. (С.21, с.105)

Подробная информация Показать

Фотоснимки

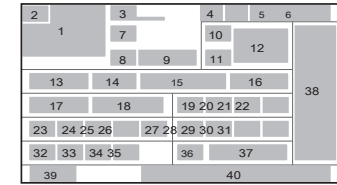
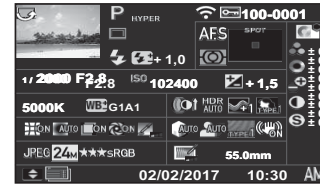

Кино

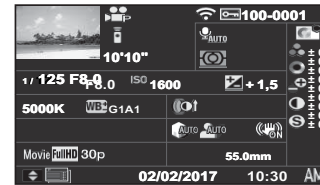

B



A

Страница 2

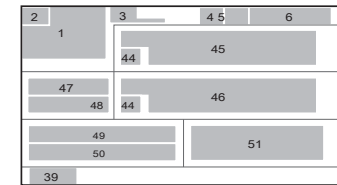
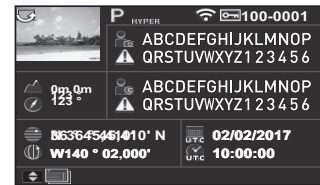

- 1 Захваченные изображения
- 2 информация о повороте (С.84)
- 3 Режим съемки (стр.48)
- 4 Подключение Wi-Fi™ Статус (с.93)
- 5 Установка защиты (с.110)
- 6 Номер папка-файл Количество (с.111)
- 7 Режим привода (стр.64)
- 8 Режим вспышки (стр.57)
- 9 Flash Exposure Компенсация (с.57)

- 10 Фокусировка Метод (стр.59)
- 11 Экспозамер (с.57)
- 12 Зона фокусировки (точка автофокусировки) (С.60)
- 13 Скорость затвора
- 14 значение диафрагмы
- 15 Чувствительность (с.54)
- 16 Экспокоррекция (стр.56)
- 17 Баланс белого (стр.72)
- 18 Баланс белого мелко-настройка (стр.72)
- 19 Цифровой фильтр (стр.75)

20 HDR Capture (стр.77) /

Сдвиг пикселей Разрешение (с.78)

21 Четкость (с.78)**22 Тон кожи (с.78)****23 Искажение Коррекция**

(С.77)

24 Периферийное освещение

Коррекция (с.77)

25 Боковые хроматической

Регулировка аберрация (с.77)

26 Дифракция коррекция

(С.77)

27 Цвет Fringe Коррекция

(С.90)

28 Выделите Correction

(С.76)

29 Shadow Correction

(С.76)

30 А. А. Фильтр Тренажер (с.79) 47 высота над уровнем моря**31 Shake Reduction /**

Горизонт Исправление /

Movie SR

32 Формат файла (стр.48)**33 JPEG азрение**

(Стр.48) / Фильмы азрение

(стр.48)

34 Качество JPEG (стр.48)**35 Цветовое пространство (с.48)****36 Цвет Муар Коррекция**

(С.87)

37 Фокусное расстояние**38 Пользовательские изображения (стр.74)****39 руководство по эксплуатации****40 Дата и время съемки****41 Продолжительность времени из
запись фильма****42 Запись звука Уровень**

(С.53)

43 Фреймрейт (с.48)**44 подделаны изображение**

предупреждение

45 Фотограф (с.113)**46 Правообладатель (с.113)****48 направление объектива****49 широта****50 долгота****51 Универсального координированного**

Время

Гистограмма

использование АВ для переключения между гистограммой яркости и RGB гистограммой.

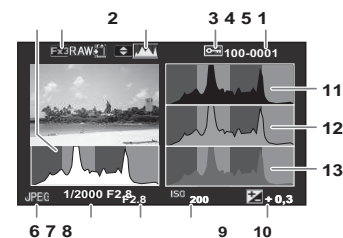
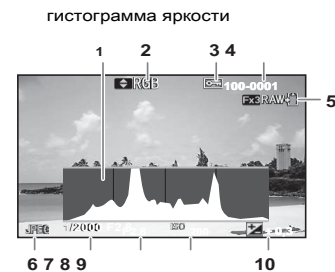

RGB гистограмма

1 Гистограмма (Яркость)**2 RGB гистограмма /
гистограмма яркости****3 установка защиты****4 Номер папка-файл
номер****5 Сохранить RAW Data****6 Формат файла****7 Скорость затвора****8 значение диафрагмы****9 чувствительность****10 Экспокоррекция****11 Гистограмма (R),****12 Гистограмма (G)****13 Гистограмма (B)**

При съемке с помощью видоискателя, информация отображается в видоискателе.

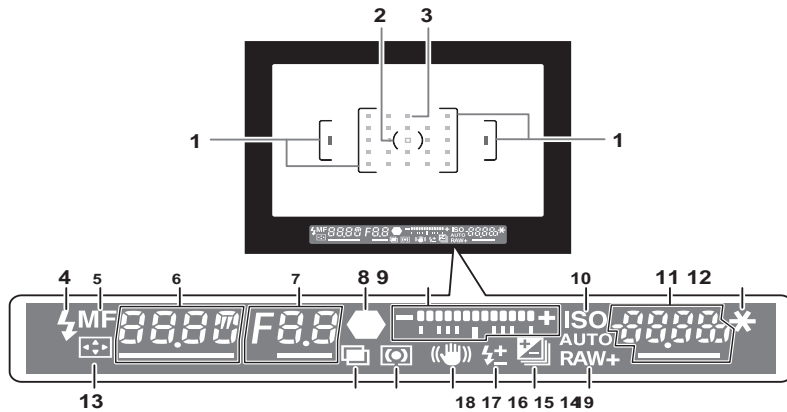

1 Рамка автофокусировки (с.45)

2 Точечный замер кадров (С.57)

3 точка автофокусировки (с.60)

4 Индикатор вспышки (стр.57)

5 Фокусировка Метод (стр.59)

6 Выдержка Режим / AF (С.60) / Время экспозиции спланированного по времени экспозиции в М Режим / Количество кадров для брекетинга

7 Значение диафрагмы / кронштейн Значение для брекетинга

8 Индикатор фокусировки (стр.45)

9 EV бар шкала / Электронный Уровень (стр.20)

10 ISO / ISO AUTO

11 Чувствительность (с.54) /

Компенсация экспозиции емкости значение / хранения изображения / беспроводной режим канала (стр.120) / АФ Активная область (с.60)

S Auto (27 AF Точки)

M Zone Select

N Выбрать

O Расширенная зона AF (S)

p Расширенная зона AF (M)

Q Расширенная зона AF (L)

p Место

12 Блокировка автоэкспозиции

13 Изменение зоны АФ (с.60)

14 Мульти-облучение (с.69)

15 Экспомер (с.57)

16 Уменьшение встряхивания

17 Flash Exposure

Компенсация (с.57)

18 Экспокоррекция

(С.56) / брекетинг (с.66)

19 Формат файла (стр.48)

T напоминание

?? Информация отображается в видоискателе, когда 0

нажата наполовину, или во время счетчик рабочего времени (настройка по умолчанию: 10 сек). Вы можете изменить время счетчик рабочего в [3 ремя] из E 1 меню. (С.34)

?? Точка автофокусировки используется для автоматической фокусировки отображается красным цветом

(Superimpose Автофокус) при 0 нажата наполовину. Вы можете отключить эту функцию в [SUPERIMPOSE Автофокус] из [Видоискатель Overlay] в A 5 меню.

(С.26) ?? Вы можете настроить видоискатель

резкость изображения с помощью рычага регулировки диоптрий. Если это трудно переместить рычаг регулировки диоптрий, поднимите и снимите наглазник. Отрегулируйте настройку диоптрий до рамки автофокусировки в видоискателе выглядит четкой и ясной.

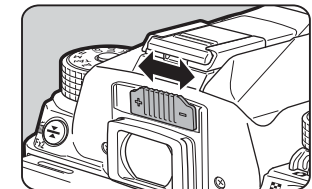

Электронный уровень

Вы можете проверить, включена ли камера наклонена отображая электронных уровней. Электронный уровень для горизонтального угла камеры может отображаться в видоискателе и электронные уровни для вертикальных и горизонтальных углов камер могут быть отображены на экране Live View (Стр.14) Использование час чтобы включить дисплей или выключить.

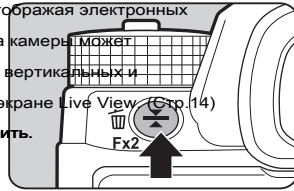

Примеры электронного уровня в видоискателе

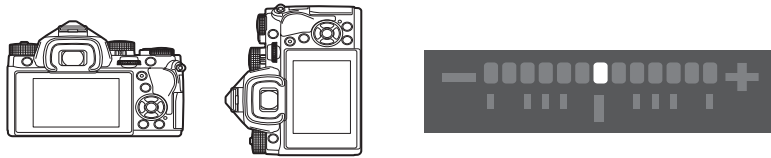

Когда уровень (при 0 °)



При наклоне 5 ° влево



При вертикальном и наклоняться 3 ° вправо

T напоминание

?? Вы можете назначить различные функции ч (Y). Кроме того, вы можете назначить [Электронный уровень] для Икс или Z. (стр.102)

?? Вы можете выбрать для отображения электронных уровней в [Видоискатель Overlay] и [Live View] из A 5 меню. (C.26)

Как изменить настройки функции

Использование прямых клавиш

Нажмите ABCD в режиме ожидания.

чувствительность	стр.54
В Баланс белого	стр.72
С Режим вспышки	стр.57
D Режим привода	стр.64

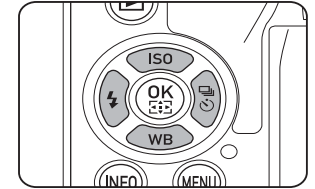

Использование смарт-функции

Вы можете легко изменить настройки с двумя циферблатами: функции набора и диск установки.

Используйте функцию диск (1)

чтобы выбрать нужную функцию, и использовать задатчик (2) чтобы изменить его значение параметра.

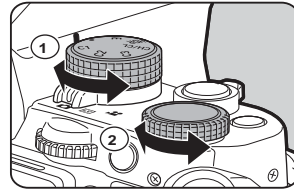

Следующие функции могут быть выбраны.

функция	функция	страница
Набирать номер		
р	Отключает операцию настройки набора номера.	-
AE	Изменение метода экспозамера.	стр.57
HDR	Изменение типа захвата HDR Capture. стр.77	
CH / CL	Изменяет скорость съемки для Непрерывная съемка.	с.65
C1	Изменение обработки изображения тон Пользовательские изображения (настройка по умолчанию).	стр.74
C2	Изменение типа захвата AA фильтр Simulator (настройка по умолчанию).	стр.79
C3	Изменение яркости монитора (настройка по умолчанию).	с.108

Можно назначать функции C1, C2, и C3 в [настройки кнопок] на A 5 меню.

(С.105) Назначенные функции можно проверить на экране статуса или Live

View экрана, когда функция набора или задатчик вклю



Использование панели управления

Нажмите **г** в режиме ожидания.

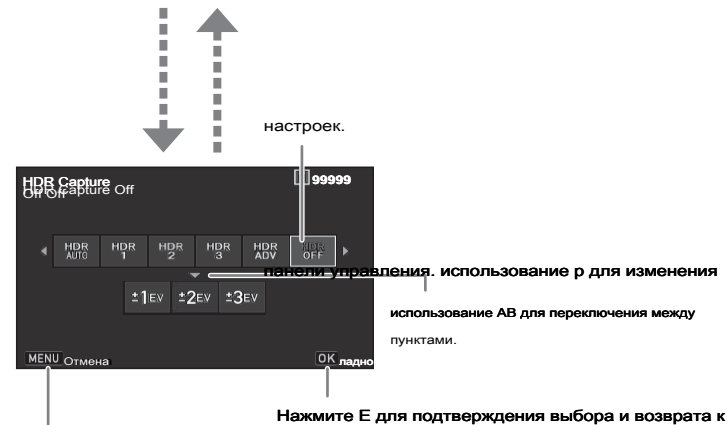

Нажмите **Ф** отменить операцию настройки.

Т напоминание

?? Функции, которые могут быть выбраны варьироваться в зависимости от текущие настройки камеры.

?? Если никакие операции не выполняются в течение примерно 1 минуты в то время как отображается панель управления, камера возвращается в режим ожидания.

Настройка панели управления

Функции, отображаемые на панели управления могут быть настроены.

Некоторые функции A, C, а также D меню может быть сохранено в качестве элементов панели управления.

Обратитесь к разделу «Список меню» (стр.24) для получения дополнительной информации о функциях, которые могут быть сохранены.

1 Нажмите г в режиме ожидания.

Появится панель управления.

2 Нажмите З.

Появится экран настройки.

3 использование ABCD для выбора

Функция для изменения.

Нажмите М для сброса настроек по умолчанию.

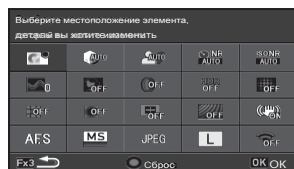

4 Нажмите E.

Выбираемые функции отображаются в всплывающем меню.

5 использование АВ для выбора

функция для сохранения.

Выберите [-], если вы не хотите, чтобы сохранить какую-либо функцию.



6 Нажмите E.

Экран Шаг 3 снова появляется.

7 Нажмите З.

Панель управления снова появляется.

8 Нажмите F.

Камера возвращается в режим ожидания.

Большинство функций устанавливаются из меню.

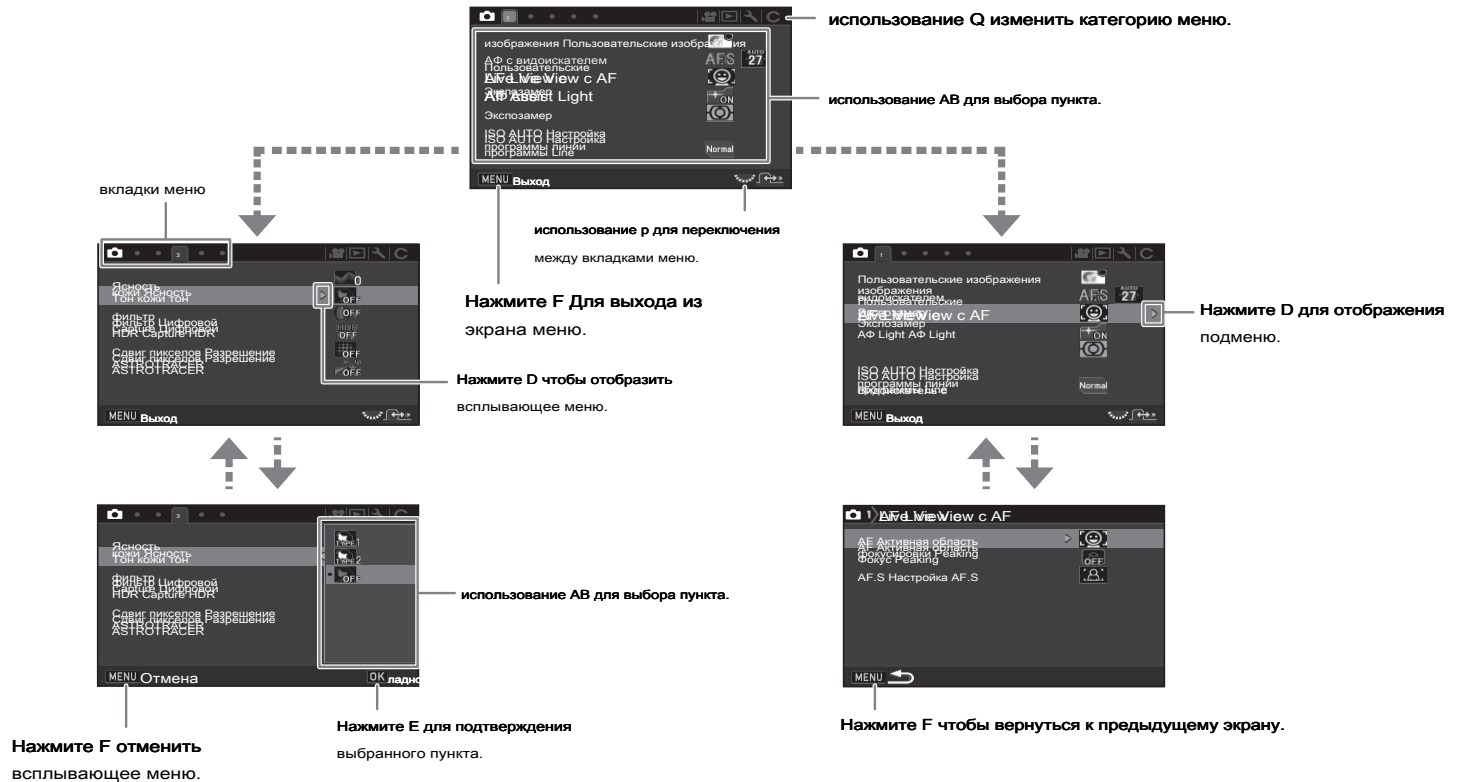

Т напоминание

- ?? Для меню Пользовательских настроек (E меню), вы можете отобразить экран настройки следующего элемента в порядке списка меню поворота r в то время как подменю выбранного элемента отображается на мониторе. ?? Нажмите F чтобы отобразить первую вкладку наиболее подходящего меню для настройки камеры в то время. Для того, чтобы отобразить вкладку меню последней выбрано первым, устанавливаются в [21 Сохранить меню местоположения] E 3 меню.
- ?? Настройки изменены с меню, прямые ключи, смарт-функции, панели управления, и палитрой в режиме воспроизведения возвращаются к их Значения по умолчанию с [Сброс] из D 5 меню. Для сброса значений настроек пунктов меню пользовательских настроек к значениям по умолчанию, используйте [Сброс пользовательских функций] на E 4 меню. (Некоторые параметры не применяются.)

Рес. Режим меню

	Пункт	функция	Установка по умолчанию	Стр	
A 1	Пользовательские изображения * 1 * 2		Установка изображения отделочный тона, такие как цвет и контраст до съемки изображения.	яркий	стр.74
	AF с видеоискателем	Режим AF * 1 * 2	Выбор режима автофокусировки для съемки с помощью видеоискателя. Икс с.60		
		AF Активная область * 1 * 2	Выбор области для настройки фокусировки для съемки с видеоискателем.	Auto (27 точек автофокусировки)	с.60
		AF.S Настройка	Устанавливает приоритет действия для того, когда режим автофокусировки установлен Икс а также 0 полностью нажата.	Фокус-приоритет	
		Действие первого кадра в AF.C	Устанавливает приоритет действия для первого кадра, когда режим автоматической фокусировки установлен в положение Y а также 0 полностью нажата.	Авто	
		Действие в AF.C Cont.	Устанавливает приоритет действий во время непрерывной съемки, когда Режим автоматической фокусировки установлен в положение у.	Авто	стр.59
		Удержание автофокусировки Статус	Поддерживает фокус в течение определенного периода времени, когда объект происходит, чтобы выйти из выбранной зоны фокусировки после фокусирования.	Низкий	
	AF Live View с	AF Активная область * 1 * 2	Выбор области для настройки фокусировки для съемки с Live View. Распознавание лиц стр.62		
		Фокус Peaking * 1 * 2	Подчеркивает контур и контраст объекта в фокусе и делает его легче проверить фокусировку.	от	с.61
		AF.S Настройка	Устанавливает приоритет действия для того, когда 0 полностью нажата.	Фокус-приоритет	
	AF Assist Light * 1		Светится вспомогательный свет, когда автофокусировки в темных местах.	На	с.60
	Экспомер * 1		Выбирает часть датчика, используемого для измерения яркости и определения экспозиции.	Мульти сегментный	стр.57
	AUTO Настройка ISO	Диапазон ISO (максимум) * 1	Устанавливает верхнее предельное значение для AUTO ISO.	ISO 6400	с.55
		Диапазон ISO (минимум)	Установка нижнего предельного значения AUTO ISO.	ISO 100	
Чувствительность Параметры * 1		Устанавливает, будет ли автоматически или вручную установить минимальную скорость затвора.	ABTO		
Минимальная скорость затвора		Выбор опции скорости затвора или устанавливает минимальную скорость затвора.	Std.		

Пункт		функция	Установка по умолчанию	Стр	
A 1	Программа Line * 1 * 2		Выбор настройки программы Line.	Std.	стр.50
	Режим экспозиции * 3	Режим экспозиции	Временно изменяет режим экспозиции, когда переключатель режимов установлен в одном из режимов из О в 5.	г	стр.109
		Программа Line	Выбор настройки программы Line, когда переключатель режимов установлен в одном из режимов с О в 5.	Std.	
A 2	Выбор режима затвора * 1 * 2		Переключение между механическим затвором и электронным затвором.	механический ставень	стр.52
	Настройки захвата изображений	Формат файла * 1	Устанавливает формат файла изображения.	JPEG	стр.48
		JPEG азрешение * 1 * 2	Устанавливает размер записи изображений в формате JPEG.	Q	
		Качество JPEG * 1	Устанавливает качество изображений JPEG.	м	
		Формат RAW файла	Устанавливает RAW формат файла.	PEF	
		Цветовое пространство	Установка цветового пространства.	SRGB	
	Настройки D-Range	Выделите Исправление * 1	Расширяет динамический диапазон и предотвращает передержанные области возникновения.	Авто	с.76
		Shadow Correction * 1	Расширяет динамический диапазон и предотвращает недодержанные области возникновения.	Авто	
	Подавление шума	Медленная скорость затвора NR * 1	Устанавливает шум настройки при съемке с медленной скоростью затвора Reduction.	Авто	стр.50
		High-ISO NR * 1	Установка шума настройки при съемке с высокой чувствительностью ISO Reduction.	Авто	с.55
A 3	Четкость * 1		Изменение четкости изображений с помощью программы обработки изображений.	± 0	с.78
	Тон кожи * 1		Повышает тонус кожи объекта в изображении с помощью программы обработки изображений.	от	с.78
	Цифровой фильтр * 1		Применяется цифровой эффект фильтра при съемке.	Нет фильтра	с.75
	HDR Capture	HDR Capture * 1	Делает настройки для высокой съемки динамического диапазона.	от	стр.77
		Кронштейн Значение		± 2EV	
		Auto Align		На	
	Сдвиг пикселей Разрешение	Сдвиг пикселей	Объединяет несколько изображений и выводит высокую четкость изображения.	от	с.78
		Разрешение		На	
ASTROTRACER * 1		Делает настройки для отслеживания и захвата небесных тел.	от	стр.121	

Пункт		функция	Установка по умолчанию	Стр	
А 4	AA Фильтр Simulator * 1 * 2		Применяется эффект фильтра нижних частот с использованием механизма стабилизации изображения.	от	стр.79
	Shake Reduction * 1		Активирует функцию стабилизации изображения.	На	-
	Горизонт Коррекция * 1		Коррекция горизонтального наклона, когда в А Режим.	от	-
	Состав Adjust. * 1		Позволяет регулировать состав вашего изображения с использованием механизма стабилизации изображения.	от	стр.80
	Lens Correction	Искажение Коррекция * 1	Снижение искажений, возникающих из-за свойств линзы.	от	стр.77
		Коррек. Корр. * 1	Снижает периферическое падение освещенность, возникающую из-за свойства линзы.	от	
Lat-хроматической-Ab Adj * 1		Снижает боковые хроматические aberrации, возникающие из-за свойства линзы.	На		
Дифракция Коррекция * 1		Коррекция размытости изображения, вызванные дифракциями при использовании небольшого отверстия.	На		
Входные данные Фокусное расстояние * 1		Устанавливает фокусное расстояние при использовании объектива из которых не может быть получена информация о длине фокусной.	35мм	с.119	
А 5	Видеоискатель Overlay	Электронный уровень * 1	Отображение электронного уровня в нижней части видеоискателя.	от	стр.20
		Наложите Автофокус	Отображает активную точку автофокусировки красного цвета в видеоискателе.	На	стр.19
	Прямая трансляция	Отображение сетки * 1 * 2	Устанавливает тип и цвет линий сетки, отображаемые во время Live View.	Off, Black	стр.46
		Электронный уровень * 1	Отображение электронного уровня во время Live View.	На	
		Гистограмма Отображение гистограммы во время Live View.		от	
		Выдел.перекс.зон	Наборы передержанные области мигать красным цветом во время Live View.	от	
		Уменьшение мерцания	Сокращает на Живом мерцании Вида экрана, установив частоту питания.	50Гц	
	Мгнов.просмотр	Время показа	Установка мгновенного отображения Обзора.	1 сек.	стр.45
		Увеличить отзыв	Отображает увеличенное изображение во время мгновенного просмотра.	На	
		Сохранить RAW Data	Сохранение данных в формате RAW во время мгновенного просмотра.	На	
Удалить		Удаление отображаемого изображения во время мгновенного просмотра.	На		
Гистограмма Отображение гистограммы во время мгновенного просмотра.			от		
Выдел.перекс.зон		Наборы передержанные области мигать красным цветом во время мгновенного просмотра.	от		

		Пункт	функция	Установка по умолчанию	Стр	
А 5	Другие настройки отображения	Руководство дисплея	Операция Отображение руководства на экране состояния и Live View экран, когда кнопки и циферблаты работают.	На	стр.45	
		Цвет дисплея	Устанавливает цвет отображения экрана состояния, панели управления и меню курсора.	1	с.43	
	Кнопка Настройка	Fx1 Кнопка	Устанавливает функцию, когда Икс нажимается.	Одно нажатие Формат файла	стр.102	
		Fx2 Кнопка	Устанавливает функцию, когда Y нажимается.	Электронный уровень		
		кнопка Fx3	Устанавливает функцию, когда Z нажимается.	Экспокоррекция		
		AF / AE-L Кнопка	Устанавливает функцию, когда e нажимается.	Включить AF1		
		Функция набора	C1	Назначает функцию к C1, C2, C3 и функции набора.	Пользовательские изображения	с.105
			C2		AA Фильтр Simulator	
			C3		Открытый Просмотр настройка	
	Е-циферблат Программирование	г	Устанавливает Q / R / M операции для каждого режима экспозиции.	Я, J, Икс г	с.106	
		ЧАС		- , ISO, -		
		я		Я, -, -		
		J		- , J, -		
		K		Я, J, G ЛИНИЯ		
		L		Я, J, G ЛИНИЯ		
	Направление вращения	Реверсирует эффект, полученный при Q или p включен.	Поворот вправо			
	Память	чувствительность	Определяет, какие параметры для сохранения при выключении питания.	На	с.110	
Экспокоррекция		На				
Режим вспышки		На				
Flash Exposure Comp.		На				
Режим привода		На				
Баланс белого		На				
Пользовательские изображения		На				
ясность		от				

	Пункт	функция	Установка по умолчанию	Стр
A 5	Память	Оттенок кожи	от	с.110
		цифровой фильтр	от	
		HDR Capture	от	
		Сдвиг пикселей	от	
		Разрешение	от	
		Состав Adjust.	На	
		Инф.о Показать	от	
		Воспроизведение информации Дисплей	На	
		Открытый Вид настройки	от	
		Ночного видения ЖК-дисплей	от	
		Блокировка операций управления	На	
Режим Сохранить USER	Сохранить настройки	Вы можете сохранить часто используемые параметры съемки для O в 5 переключателя режимов.	HDR ЛАНДШАФТ, MACRO, астрофотографии, MANUAL LENS, -	с.108
	Переименовать режим USER	Изменяет имена сохраненных режимов USER для отображения на монитор.	HDR ЛАНДШАФТ, MACRO, астрофотографии, MANUAL LENS, USER5	
	Проверка сохраненных настроек	Отображает настройки, сохраненные в режимах USER.	-	
	Сброс Режим пользователя	Сброс всех настроек, сохраненных в режимах USER к значениям по умолчанию.	-	

*1 Доступен как элемент панели управления.

*2 Доступен в зависимости от функции циферблата.

*3 Функция появляется только в O в 5 режимы.

	Пункт		функция	Установка по умолчанию	Стр	
С 1	Пользовательские изображения * 1 * 2		Установка изображения отделочный тона, такие как цвет и контрастность до съемки фильма.	яркий	стр.74	
	AF Live View с	Режим AF * 1 * 2	Выбор режима автофокусировки для записи видео.	Икс стр.62		
		AF Активная область * 1 * 2	Выбор области для регулировки фокуса для записи видео.	Многokrатное AF Точки	стр.62	
		Фокус Peaking * 1 * 2	Подчеркивает контур и контраст объекта в фокусе и делает его легче проверить фокусировку.	от	с.61	
	AF Assist Light * 1		Светится вспомогательный свет, когда автофокусировки в темных местах.	На	с.60	
	Экспомер * 1		Выбирает часть датчика, используемого для измерения яркости и определения экспозиции.	Мультисегментный	стр.57	
	Настройки Movie Capture	Записанные Пиксели * 1 * 2	Устанавливает количество записанных пикселей фильма.	U	стр.48	
		Framerate * 1	Устанавливает частоту кадров фильма.	30p		
Запись Уровень шума * 1		Устанавливает звуковой уровень громкости для записи.	Авто	стр.53		
С 2	Настройки D-Range	Выделите Исправление * 1	Расширяет динамический диапазон и предотвращает передержанные области возникновения.	Авто	с.76	
		Shadow Correction * 1	Расширяет динамический диапазон и предотвращает недодержанные области возникновения.	Авто		
	Цифровой фильтр * 1		Применяется цифровой эффект фильтра при записи фильма.	Нет фильтра	с.75	
	Movie SR * 1		Активирует функцию стабилизации изображения.	На	-	
	Прямая трансляция	Отображение сетки * 1 * 2		Устанавливает тип и цвет линий сетки, отображаемые во время Live View.	Off, Black	с.14
		Электронный уровень * 1		Отображение электронного уровня во время Live View.	На	
		Гистограмма Отображение гистограммы во время Live View.			от	
		Выдел.перекс.зон		Наборы передержанные области мигать красным цветом во время Live View.	от	
Уменьшение мерцания		Сокращает на Живом мерцании Вида экрана, установив частоту питания.	50Гц			

		Пункт	функция	Установка по умолчанию	Стр	
С 2	Кнопка Настройка	AF / AE-L Кнопка		Устанавливает функцию, когда е нажимается.	Включить AF1	стр.102
		Е-циферблат Программирование	М	Устанавливает Q / R / M операции для каждого режима экспозиции.	- , - , -	с.106
			J		Я, -, г ЛИНИЯ	
			N		- , J, G ЛИНИЯ	
			п		Я, J, G ЛИНИЯ	
			о		Я, J, G ЛИНИЯ	
Направление вращения		Реверсирует эффект, полученный при Q или р включен.	Поворот вправо			

*1 Доступен как элемент панели управления.

*2 Доступен в зависимости от функции циферблата.

	Пункт	функция	Установка по умолчанию	Стр	
В 1	Слайд-шоу	Продолжительность отображения	Устанавливает интервал отображения изображения.	3сек.	стр.84
		Эффект экрана	Задаёт эффект перехода, когда отображается следующее изображение.	от	
		Повторное воспроизведение	Запуск слайд-шоу еще раз с самого начала после показа последнего изображения.	от	
		Автоматическое воспроизведение фильма	Воспроизведение фильмов, во время слайд-шоу.	На	
	Защита всех изображений	Защищает все изображения сразу.	-	с.110	
	Удалить все изображения	Удаляет все сохраненные изображения сразу.	-	-	
	Быстр.увеличение	Устанавливает начальное увеличение при увеличении изображений.	от	стр.47	
	Воспроизведение звука Громкость	Устанавливает громкость звука во время воспроизведения фильма.	10	стр.54	
	ЖК дисплей	Автоматический поворот изображения	Поворот изображения, которые были захвачены с камерой в вертикальном положении, или из которых информация о повороте была изменена.	На	стр.84
		Отображение сетки	Устанавливает тип и цвет линий сетки.	Off, Black	стр.47
Выдел.перезкс.зон		Наборы передержанные области мигать красным цветом в стандартном информационном дисплее, отображение гистограммы, и никакой информации Отображение в режиме воспроизведения.	от	с.17	

	Пункт		функция	Установка по умолчанию	Стр
D 1	Язык / W		Изменение языка дисплея.	английский	стр.42
	Настройка даты		Устанавливает дату и время и формат отображения.	01.01.2017	с.43
	Мировое время		Переключение между датой и временем отображения вашего родного города и что из определенного города.	Родной город	с.114
	Размер текста		Увеличивает размер текста при выборе пункта меню.	Std.	стр.42
	Звуковые эффекты	объем	Устанавливает громкость звука звуков гудка.	3	-
		В фокусе	Устанавливает ли сделать звуковой сигнал, когда объект находится в фокусе.	Ha	стр.45
		AE-L	Устанавливает ли сделать звуковой сигнал, когда значение экспозиции блокируется е.	Ha	с.51
		Таймер	Устанавливает ли сделать звуковой сигнал во время обратного отсчета для съемки автоспуска.	Ha	с.65
		Зеркало Up	Устанавливает ли сделать звуковой сигнал во время Блокировка зеркала съемки.	Ha	с.69
		Изменение Автофокус	Устанавливает ли сделать звуковой сигнал, когда функция клавиш со стрелками (ABCD) переключается в режим изменения зоны AF.	Ha	с.61
		Одно нажатие Формат файла	Устанавливает ли сделать звуковой сигнал, если формат файла изменяется с ИКС Y, или Z.	Ha	с.103
Электронный уровень		Устанавливает ли сделать звуковой сигнал, когда дисплей Электронный уровень включается или выключается с ИКС, Y, или Z.	Ha	стр.20	
Вай-фай		Устанавливает ли сделать звуковой сигнал, когда функция Wi-Fi ™ включен или выключен с ИКС.	Ha	с.94	
Ночного видения ЖК-дисплей	Устанавливает ли сделать звуковой сигнал, когда функция ЖК-дисплей ночного видения включен или выключен с ИКС.	Ha	с.122		
D 2	Настройки ЖК-дисплей		Устанавливает яркость, насыщенность и цветовую настройку монитора.	0	с.107
	Открытый View Setting * 1 * 2		Регулировка яркости монитора для съемки на открытом воздухе.	от	с.108
	Night Vision LCD дисплей * 1		Изменение дисплея монитора цвет красный для съемки в темном месте, например, в ночное время съемки.	от	с.122
	Индикаторные лампы	Таймер	Устанавливает ли сделать лампу автоспуска моргания во время обратного отсчета для режима привода [автоспуска].	Ha	с.108
		GPS Светодиодные индикаторы	Устанавливает ли загораются индикаторные лампы на устройстве GPS когда он подключен к камере.	Ha	

	Пункт		функция	Установка по умолчанию	Стр
D 3	Wi-Fi * 1		Включение функции Wi-Fi™.	от	с.94
	GPS / ECompass	GPS Time Sync	Автоматически регулирует настройки даты и времени.	На	стр.121
		калибровка	Выполняет калибровку информации о направлении.	-	
	USB-соединение		Устанавливает режим подключения USB при подключении к компьютеру с помощью имеющегося в продаже кабеля USB.	MSC	стр.92
	Видеовыход Разрешение		Устанавливает формат вывода при подключении к AV-устройству через выходной видеотерминал.	Авто	стр.85
	Внешние устройства ввода * 1		Установка устройства внешнего источника, подключенного к разъему выхода микрофона / кабеля.	Автоматический выбор	стр.53
Авто-выключение		Устанавливает время, пока камера не выключится автоматически, если никакие операции не выполняются в течение определенного периода времени.	1 мин.	стр.42	
D 4	Создать новую папку		Создает новую папку на карте памяти.	-	с.111
	Имя папки		Задаёт имя папки, в которой хранятся изображения.	Дата	с.111
	Имя файла		Задаёт имя файла, присвоенное к изображению.	IMGP, _IMG с.112	
	File No.	Последовательная нумерация	Продолжает последовательную нумерацию для имени файла при создании новой папки.	На	с.113
		Сброс Номер файла	Сброс настроек номера файла и возвращает на 0001 каждый раз, когда создается новая папка.	-	
	информация об авторских правах		Устанавливает информацию фотографа и авторских прав, внедренную в данных Exif.	от	с.113
Формат		Форматирование карты памяти.	-	стр.44	
D 5	Картинирование пикселей		Карты из и корректирует дефектные пиксели на сенсоре.	-	с.123
	Удаление пыли		Очищает датчик путем применения высокочастотных (ультразвуковых) колебаний.	О, О	с.123
	Очистка датчика		Блокировка зеркала в верхнем положении для очистки датчика с помощью вентилятора.	-	с.124
	Выбор аккумулятора		Устанавливает приоритет батареи для при использовании дополнительного батарейного захвата. Автоматический выбор		с.39
	Сертификационные знаки		Отображает сертификационные знаки соответствия для беспроводных технических стандартов.	-	с.138
	Информация прошивки / Опции		Показывает версию прошивки камеры. Вы можете проверить текущую версию программного обеспечения перед запуском обновления.	-	-
	Сброс		Сброс настроек прямых ключей и смарт-функции и для пунктов А меню, С меню, В меню, D меню, панель управления, и палитра режима воспроизведения.	-	-

*1 Доступен как элемент панели управления.

*2 Доступен в зависимости от функции циферблата.

	Пункт	функция	Установка по умолчанию	Стр
E 1	1 EV Шаги	Устанавливает шаги регулировки для экспозиции.	1/3 EV Steps	стр.50
	2 Чувствительность шагов	Устанавливает шаги регулировки для чувствительности ISO.	1 E. В. Шаг	стр.54
	3 Meter Время работы	Установка времени счетчика наработки.	10сек.	стр.19
	4 Авто Экспокоррекция	Автоматически компенсирует воздействие, когда правильная экспозиция не может быть достигнута с текущими настройками.	от	-
	5 Link AE и точка автофокусировки	Устанавливает ли связать значение экспозиции и точку автофокусировки в зоне фокусировки.	от	стр.57
	6 AE-L с AF Locked	Задаёт, следует ли заблокировать экспозицию, фокус блокируется.	от	-
	7 шарик (B) Параметры режима	Задаёт режим работы камеры, когда 0 нажата M Режим.	Тип 1	с.51
E 2	8 Release во время зарядки	Устанавливает ли спустить затвор в то время как встроенная вспышка заряжается.	от	стр.58
	9 Брекетинг Заказать	Устанавливает порядок брекетинга съемки.	0 - +	стр.66
	10 одним нажатием Брекетинг	Побеги всех кадров с одним нажатием выхода в брекетинге.	от	стр.66
	11 Параметры съемки Интервал	Задаёт, следует ли начать отсчет времени интервала с момента, когда начинается экспозиция или когда заканчивается воздействие на интервал съемки, Interval Composite, и интервал записи видео.	интервал	стр.71
	12 AF в интервальной съемки	Устанавливает ли, чтобы зафиксировать положение фокуса используется, когда первый снимок сделан или выполнить автофокусировку для каждой экспозиции для съемки с интервалом, Interval композитного, интервал записи видео и Star Stream.	Замки сосредоточиться на 1-й экспозиции	стр.71
	13 WB Регулируемый диапазон	Задаёт, будет ли автоматически тонкой настройки баланса белого, когда источник света, указанный для настройки баланса белого.	Исправлена	стр.72
	14 AWB в Tungsten Light	Устанавливает вольфрам свет цветовой тон, когда баланс белого установлен на [Авто Баланс белого].	Сильная коррекция	стр.72

	Пункт	функция	Установка по умолчанию	Стр
E 3	15 WB При использовании вспышки	Устанавливает настройку баланса белого при использовании вспышки.	Автоматический баланс белого	стр.72
	16 Цвет шагов температуры	Устанавливает шаги регулировки для варианта цветовой температуры баланса белого.	кельвин	стр.73
	17 Включение / отключение управления	Временно отключает определенные функции или операции кнопок и циферблатов.	Тип 1	с.51
	18 Настройки контроллера 4-полосная	Выбирает работу клавиш со стрелками (ABCD) когда режим выбора области фокусировки установлен в одном из нескольких вариантов selecttype.	Тип 1	с.61
	19 Auto SR Off	Автоматически выключает функцию стабилизации изображения, когда режим работы привода установлен в положение [Автоспуск].	Enable Auto SR Off	стр.64
	20 Сохранить Rotation информация	Сохраняет информацию вращения при съемке.	На	стр.84
	21 Сохранить Расположение меню	Сохранение последней вкладки меню, отображаемая на мониторе и отображает его в следующий раз F нажимается.	Меню Сброс Расположение	стр.23
E 4	22 Поймите в фокусе	Позволяет уловы в фокусе съемке при прикреплении ручной фокусировки объектива. Затвор срабатывает автоматически, когда объект находится в фокусе.	от	с.119
	23 Точная настройка AF	Позволяет точно подстроить линзы с автофокусом системы камеры.	от	стр.63
	24 Использование кольца диафрагмы	Включает затвор освободить, когда кольцо диафрагмы объектива установлен в положение, отличное от 9 (Авто).	запрещать	стр.118
	Сброс пользовательских функций	Сброс значений настроек пунктов меню Пользовательских настроек к значениям по умолчанию.	-	-

Прикрепление ремешка

- 1** Пропустите конец ремня через треугольное кольцо.

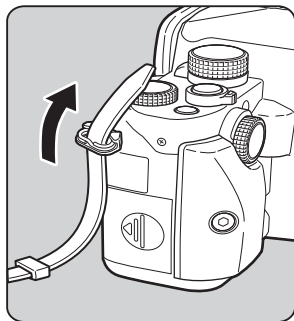

- 2** Закрепите конец ремня на внутренней застежке.

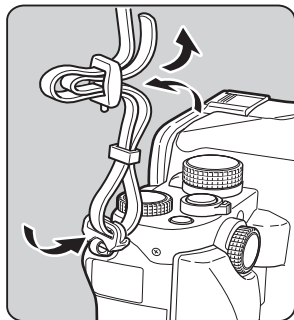

Использование хвата

Сцепление S O-GP167 установлен на камере. Для того, чтобы заменить его с дополнительным сцеплением M O-GP1671 или ручка L O-GP1672, полностью ослабить захват крепежного винта с помощью шестигранного гаечного ключа, поставляемого с дополнительным захватом, и снимите сцепление. (Винт не может быть удален из тисков.) Установите рукоятку в камеру таким образом, чтобы выступы захвата участвует в пазах на камере, и надежно затяните крепежный винт рукоятки. Дополнительный батарейный блок D-BG7 поставляются с ручкой L O-GP1672.

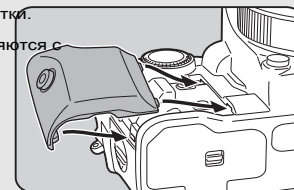
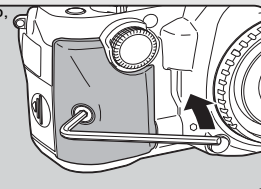

Крепление объектива

1 Убедитесь, что камера выключена.

2 Снимите байонет крышки (1) и крепление объектива (2).

кнопку (1) и крепление объектива крышки (2).

Поверните байонет крышки против часовой стрелки, нажимая на кнопку разблокировки объектива (3).

После снятия крышки, не забудьте поставить объектив вниз с байонет сторона была обращена вверх.

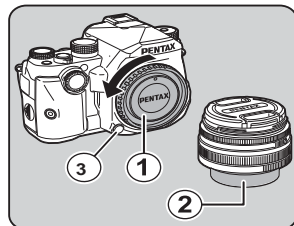

3 Совместите крепления объектива

индексы (красные точки: 4) на камеру и объектив, и зафиксировать, повернув объектив по часовой стрелке до тех пор, пока щелчка.

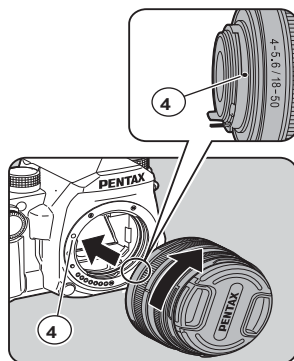

Для того, чтобы снять объектив

Установите крышку объектива, а затем поверните объектив против часовой стрелки, нажимая на кнопку разблокировки объектива.

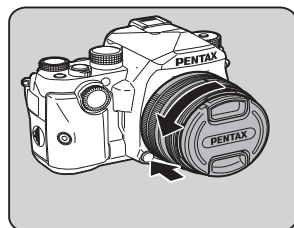

У предосторожность

?? При установке или снятии объектива, выберите окружающую среду что является относительно свободным от грязи и пыли. ?? Держите байонет крышку, прикрепленную к камере, когда объектив не прилагается.

?? Обязательно приложите крепление объектива крышку и крышку объектива к объектив после его удаления из камеры. ?? Не вставляйте пальцы в байонет камеры

или прикоснуться к зеркалу.

?? Корпус камеры и крепление объектива включают объектив информационные контакты. Грязь, пыль, или коррозия может привести к повреждению электрической системы. Пожалуйста, обратитесь в ближайший сервисный центр для профессиональной уборки.

?? Когда выдвигаемая присоединен объектив и не будет продлен, вы не может фотографировать или использовать некоторые функции. Если объектив убирается во время съемки, камера перестает работать. Обратитесь к разделу «Как использовать Выдвижной объектив» (с.46) для деталей. ?? Мы не несем никакой ответственности, ни ответственности за несчастные случаи,

повреждения и неисправности, возникающие при использовании объективов других производителей.

Т напоминание

?? Обратитесь к разделу «Функции, доступной с различными объективами» (стр.116) для

Подробности о функциях каждого объектива.

Использование батареи и зарядное устройство

Используйте аккумулятор D-LI109 и зарядное устройство D-BC109 исключительно разработанный для этой камеры. Примечание: Сетевой шнур

В UL, тип SPT-2 или NISPT-2, 18/2 гибкий шнур, номинальное 125 В, 7 А, минимум 6 футов. (1,8 м)

Зарядка аккумулятора

1 Подключите сетевой шнур со штекером к зарядному устройству.

2 Вставьте штекер шнура питания в розетку.

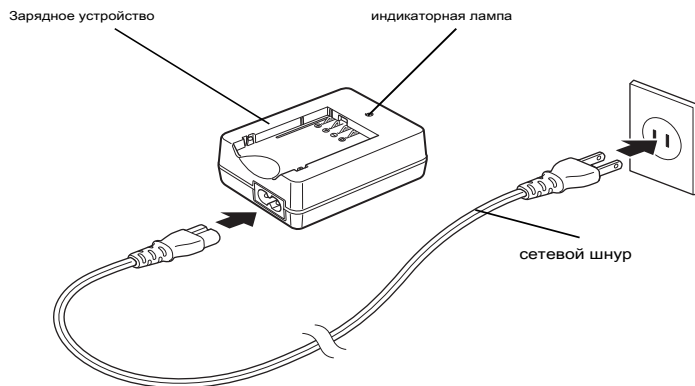

3 Лицом к А маркировка на аккумулятор, и вставьте его в зарядное устройство.

Вставьте батарею в зарядное устройство под углом, а затем установите на место.

Контрольная лампа горит во время зарядки и гаснет, когда батарея полностью заряжена.

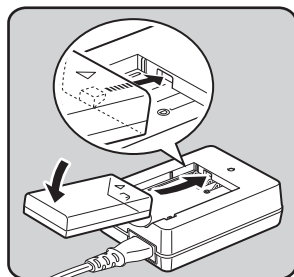

У предосторожность

?? Не используйте зарядное устройство D-BC109 для зарядки аккумуляторов кроме аккумулятора D-LI109. Зарядка других аккумуляторов может привести к повреждению или нагрев.

?? Замените батарею на новую в следующих случаях:

?? Если индикатор мигает индикатор или не горит после батареи вставлена правильно

?? Если батарея начинает разряжаться быстрее, даже после того, как заряжается (батарея, возможно, достигли конца своего срока службы)

Т напоминание

?? Максимальное время зарядки составляет около 240 минут (это зависит от температуры и оставшегося заряда батареи). Зарядка батареи в месте, где температура находится в диапазоне от 0 ° C до 40 ° C (32 ° F и 104 ° F).

И предосторожность

- ?? Правильно вставьте батарею. Если батарея вставлена неправильно, он не может быть удален.
 - ?? Протрите электроды батареи с мягкой сухой тканью вставка.
 - ?? Не открывайте крышку батарейного отсека или снимите батарею в то время как питание.
 - ?? Будьте осторожны, так как камера или аккумулятор может нагреться после камера непрерывно используется в течение длительного периода времени. ??
- Извлеките аккумулятор, если вы не используете камеру для много времени. Батарея может протечь и повредить камеру, если не установлено в течение длительных периодов неиспользования. Если удаленный аккумулятор не используется в течение шести месяцев или дольше, зарядить аккумулятор в течение примерно 30 минут перед хранением. Обязательно зарядите батарею каждые шесть-двенадцать месяцев.
- ?? Храните аккумулятор в месте, где температура будет остаются на уровне или ниже комнатной температуры. Избегайте мест с высокой температурой.
 - ?? Дата и время могут быть сброшены, если оставить батарею из камера в течение длительного периода времени. Если это произойдет, установите текущую дату и время. (С.42)

1 Откройте крышку батарейного отсека.

Сдвиньте рычаг крышки аккумуляторного отсека разблокировки (1) Перед тем как открыть крышку.

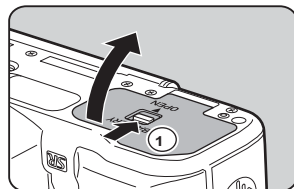

2 Лицом к А маркировка на

Аккумуляторная батарея к байонету стороны камеры, и вставьте батарею, пока она не зафиксируется на место.

Чтобы извлечь аккумулятор, нажмите на рычаг фиксатора аккумулятора в направлении 2.

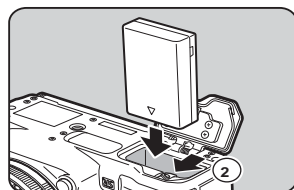

3 Закройте крышку батарейного отсека.

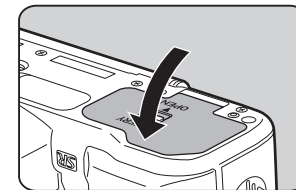

Т напоминание

- ?? Уровень заряда батареи может отображаться неправильно, если камера используются при низких температурах или при выполнении непрерывной съемки в течение длительного времени. ?? Производительность батареи временно уменьшается по мере

При понижении температуры. При использовании камеры в холодном климате, имеют дополнительные батареи под рукой, и держать их в тепле в вашем кармане. Производительность батареи вернется в нормальное русло при комнатной температуре.

- ?? Есть дополнительные батареи готовы при поездках за границу или принимать много фотографий.

- ?? При использовании дополнительной батареи сцепление D-BG7, вы можете установить

Приоритет батареи для использования в [Выбор аккумулятора] из D 5 меню. (С.33)

Использование адаптера переменного тока

Мы рекомендуем использовать дополнительный адаптер переменного тока комплекта K-AC167 при использовании монитора в течение длительного времени или при подключении камеры к компьютеру.

2

Начинная

1 Убедитесь, что камера выключена, и открыть крышку разъемов.

2 Совместите А следы на

DC терминал адаптера переменного тока и входного разъем постоянного тока камеры и подключения.

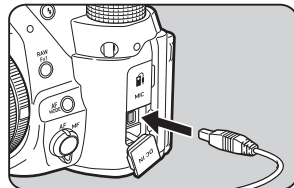

3 Подключите адаптер переменного тока к сетевому шнуру, и подключите кабель питания к электрической розетке.

И предосторожность

?? Убедитесь, что камера выключена перед подключением или отключение адаптера переменного тока.

?? Убедитесь, что соединения надежно закреплены между терминалы. Карта памяти или данные могут быть повреждены, если подключение к источнику питания теряется, когда карта осуществляется доступ.

?? Обязательно прочитайте руководство по эксплуатации комплекта адаптера переменного тока перед использованием адаптер переменного тока.

Установка карты памяти

Следующие карты памяти могут быть использованы с этой камерой. ?? Карта памяти SD ?? Карта памяти SDHC ?? Карта памяти SDXC

В данном руководстве эти карты называются картами памяти.

1 Убедитесь, что камера выключена.

2 Вставьте карту памяти покрытия в направлении 1 а затем повернуть его, чтобы открыть, как показано 2.

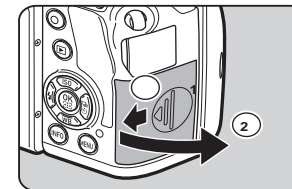

3 Вставьте карту полностью в слот для карты памяти с этикеткой карты памяти, обращенной к стороне с монитором.

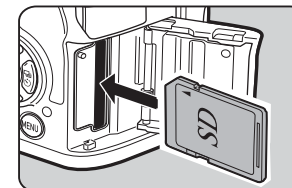

Вставьте карту памяти в один раз и отпустите, чтобы удалить.

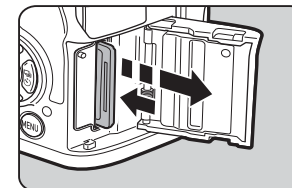

4 Поверните карту памяти покрытия, как показано 3, и сдвиньте ее в направлении 4.

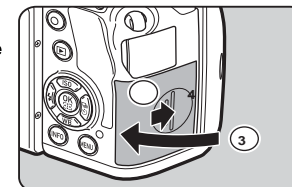

У предосторожность

?? Не извлекайте карту памяти, когда индикатор доступа к карте

(Оранжевый) горит

?? Если крышка карты памяти открыт, когда питание включено, то

камера выключается. Не открывайте крышку, когда камера находится в использовании.

?? Используйте эту камеру для форматирования (инициализации) карты памяти, которая

неиспользованные или были ранее использовались на других устройствах. (С.44) ?? Используйте

карту памяти с высокой скоростью при записи фильмов. Если

скорость записи не может идти в ногу со скоростью записи, запись может остановиться во время записи.

Регулировка угла наклона монитора

Вы можете регулировать угол наклона монитора в вертикальном направлении.

1 Держите ручку камеры

Ваша правая рука и держат верхнюю часть монитора с левой стороны.

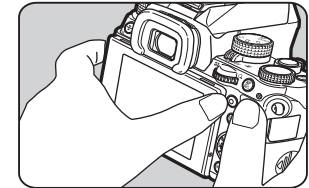

2 Медленно потяните открыть

монитор, пока она не остановится.

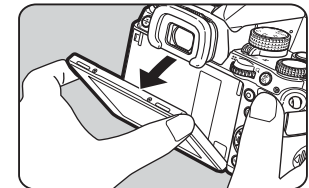

3 Удерживая нижнюю часть

контролировать и поднимите вверх.

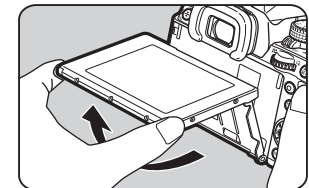

4 Отрегулируйте угол.

Выполните шаг 3, а затем Шаг 2, в направлении, противоположном направлению стрелки, чтобы убрать монитор.

У предосторожность

?? Не перекручивайте и не применяйте силу к подвижной секции. ?? Будьте осторожны, чтобы не ударить видеоискающую часть с монитором. ?? Держите монитор убирается при переноске камеры.

Начальные настройки

Включите камеру и сделать первоначальные настройки.

Включение камеры

1 Поверните главный выключатель

[НА].

Первый раз, когда камера включается после покупки, [Language / W] Появится экран.

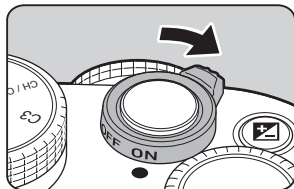

Т напоминание

?? Питание автоматически выключается, когда вы не выполняете любые операции, в течение установленного периода времени. (По умолчанию: 1 мин.) Вы можете изменить настройки в [Автовключение] из D 3 меню. (С.33)

Установка языка

1 использование ABCD чтобы выбрать нужный язык и

Нажмите E.

Экран [Setting Initial] появляется на выбранном языке.

Перейдите к шагу 6, если F (Родной) не должны быть изменены.

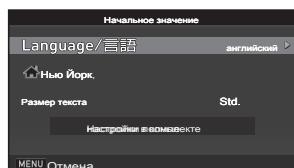

2 Нажмите В чтобы переместить рамку F и нажмите D.

[F появляется город] экран.

3 использование CD для выбора города.

использование р чтобы изменить регион.

У Города, которые могут быть выбраны как родная (с.131)

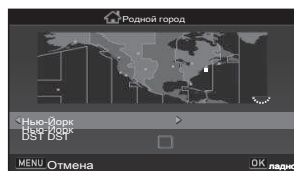

4 Нажмите В чтобы выбрать [Летнее время] (Летнее время), и использование CD выбирать Y или 3.

5 Нажмите E.

Камера возвращается к [Initial Setting] экрана.

6 Нажмите В чтобы выбрать [Размер текста] и нажмите D.

7 использование АВ выберите [Std.] или [Большой] и нажмите E.

Выбор [Большой] увеличивает размер текста выбранного пункта меню.

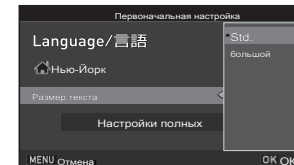

8 Нажмите В выбрать

[Настройка завершения] и нажмите E.

Появится [Настройка даты] экран.

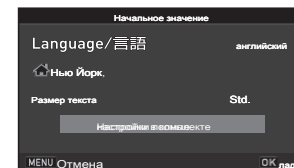

Установка даты и времени

- 1** Нажмите D, и использование AB в
выбрать формат даты.

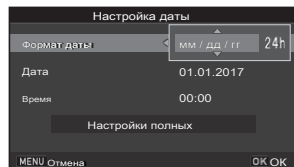

- 2** Нажмите D, и использование AB выберите [24h] или [12h].

- 3** Нажмите E.

Рама возвращается к [Date Format].

- 4** Нажмите B, а затем нажмите D.

Рамка перемещается на месяц, если формат даты установлен на [мм / дд / гг].

- 5** использование AB чтобы установить месяц.

Установите день, год и время в том же порядке.

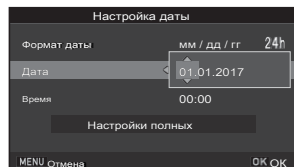

- 6** Нажмите B выберите пункт [Настройки
полный] и нажмите E.

Появится [LCD Display] экран.

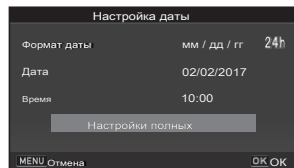

Настройка ЖК-дисплея

- 1** использование CD чтобы выбрать цвет.

Выберите цвет отображения экрана
состояния, панель управления и меню курсор
из цветов 1 до
12.

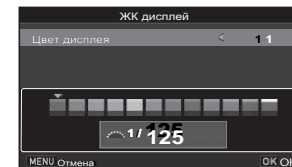

- 2** Нажмите E.

Камера переключается в режим съемки и готов сделать снимок.

T напоминание

?? Вы можете изменить язык, размер текста, дату и время

**Настройки из D 1 меню, и цвета отображения из [Других настроек дисплея] из A 5
меню. (С.27, с.32)**

1 Нажмите F.

A Появится меню 1.

2 использование Q или р для отображения D 4 меню.

3 использование АВ выберите [Format] и нажмите D.

Появится [Формат] экран.

4 Нажмите A выберите [Format] и нажмите E.

Форматирование начинается. Когда

форматирование завершено, D 4 меню появляется

вновь.

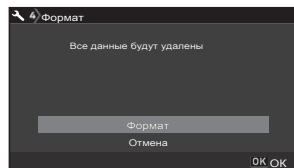

5 Нажмите F.

U предосторожность

?? Не извлекайте карту памяти во время форматирования, или карты может быть поврежден.

?? При форматировании удаляются все данные, как защищенные и незащищенные.

T напоминание

?? При форматировании карты памяти, метка тома «КП» является назначен на карту. Когда камера подключена к компьютеру, карта памяти распознается как съемный диск с именем «КП».

Съемка P (Сцена Анализ автоматического режима), в котором камера анализирует условия съемки и автоматически устанавливает оптимальные параметры съемки.

Съемка с видоискателем

1 Снимите переднюю крышку объектива

, нажав на верхнюю и нижнюю части, как показано на рисунке.

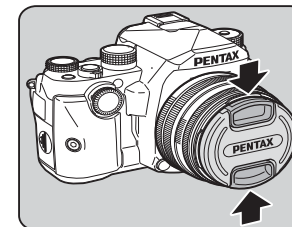

Когда выдвигной объектив, то продлить объектив перед включением камеры.

У Как использовать Выдвижной объектив (с.46)

2 Включите камеру.

3 Установить A / K / C переключить на

A.

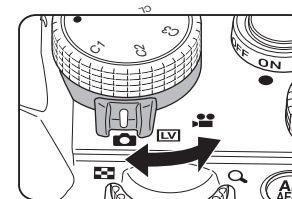

4 Установить V / W переключить на

против

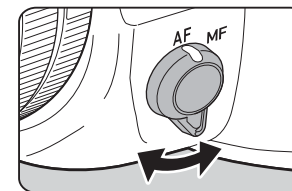

- 5** Установите переключатель режимов в положение **p** при нажатии на кнопку режима блокировки набора номера.

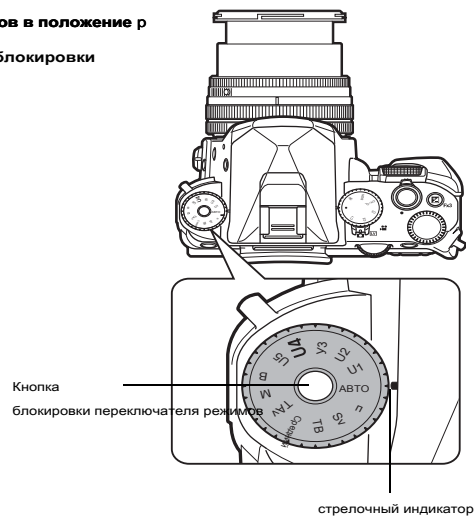

Режим и функция, назначенная кнопки выбранного захвата / циферблаты отображаются на мониторе (Руководство дисплея).

У Руководство Настройки дисплея (С.27)

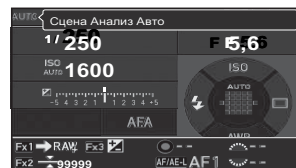

- 6** Посмотрите через видоискатель для просмотра объекта.

При использовании зум-объектива, поверните кольцо зума вправо или влево, чтобы изменить угол зрения.

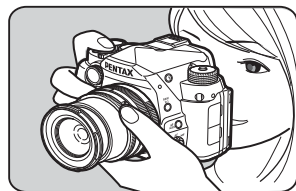

- 7** Поместите объект внутри

рамка автофокусировки и нажмите **0** наполовину.

Индикатор фокусировки (П) появляется, и вы услышите звуковой сигнал, когда объект находится в фокусе.

У Настройки Звуковые эффекты (С.32)



индикатор фокусировки

- 8** Нажмите **0** в полной мере.

Захваченное изображение отображается на мониторе (Мгновенный просмотр).

Доступные операции во время мгновенного просмотра

L	Удаление изображения.
p направо	Увеличивает изображение.
Z	Сохранение RAW данных (только тогда, когда было принято изображение JPEG и данные остаются в буфере).

Т напоминание

?? Вы можете использовать e чтобы сфокусироваться на объекте. (С.59) ?? Вы можете выбрать, чтобы сделать звуковой сигнал, и изменения

громкость звука в [Звуковые эффекты] из D 1 меню. (С.32) ?? Вы можете установить операции и параметры отображения для Instant

Обзор в [Мгновенный просмотр] из A 5 меню. (Стр.26) Когда [Display Time] установлено значение [Hold], мгновенного обзора изображений отображается до следующей операции.

U предосторожность

?? Некоторые функции недоступны в p Режим.

Как использовать Выдвижной объектив

Если камера включена, когда выдвигающийся объектив, такие как СМЦ PENTAX-DA L 18-50mm F4-5.6 DC WR RE, прилагается и не будет продлен, сообщение об ошибке отображается на мониторе. Поверните кольцо трансфокатора в направлении 2

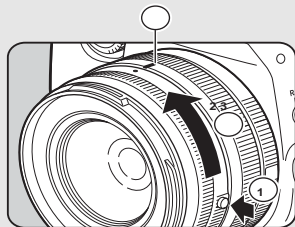

при нажатии на кнопку на кольце (1) продлить объектив. При задвигать объектив, поверните кольцо масштабирования в направлении, противоположном направлению 2 при нажатии на кнопку на кольце и совместите белую точку в положение 3.

Съемка во время просмотра Live View Image**1 Установить А / К / С переключить на**

К на шаге 3 «Съемка с видеоискателем» (с.44).

Live View изображение отображается на мониторе.

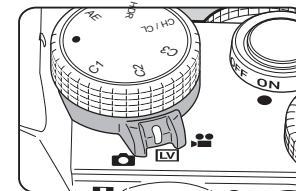
**2 Поместите объект внутри**

рамка автофокусировки на мониторе и нажмите 0

наполовину.

Рамка автофокусировки загорится зеленым цветом и вы услышите звуковой сигнал, когда объект находится в фокусе.



рамка автофокусировки

Доступные операции**Е Увеличивает изображение.**

использование **р** чтобы изменить увеличение (до 16 ×).

использование **ABCD** чтобы изменить область для отображения.

Нажмите **М** чтобы вернуть область дисплея к центру. Нажмите **Е** вернуться

к 1 × отображения изображения.

Последующие шаги такие же, как съемка с видеоискателем.

Т напоминание

?? Вы можете изменить настройки в прямом Просмотр отображения в [Live View]

из А 5 меню. (Стр.26) Когда [Отображение сетки] присваивается функции набора, вы можете изменить настройку с помощью смарт-функции. (С.21, с.105)

?? Когда [Увеличение изображения] присваивается функции набора,

Вы можете увеличить изображение с помощью смарт-функции на этапе

2. (с.21, с.105)

Просмотр изображений

Вы можете просмотреть снятое изображение на мониторе.

1 Нажмите Z.

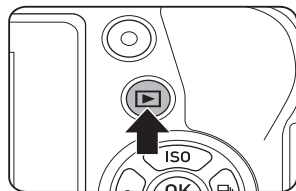

Камера переходит в режим воспроизведения, и отображается последнее снятое изображение (режим отображения одного изображения).

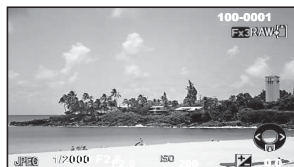

2 Обзор захваченного изображения.

Доступные операции

C / Q влево	Отображение предыдущего изображения.
D / Q направо	Отображение следующего изображения.
L	Удаление изображения.
р направо	Увеличивает изображение (до 16 ×). использование ABCD чтобы изменить область для отображения. Нажмите M чтобы вернуть область дисплея к центру. Нажмите E для возврата в режим отображения всего изображения.
р влево	Переключение на отображение уменьшенных режима отображения (с.82).
Z	Сохранение RAW данных (только тогда, когда было принято изображение JPEG и данные остаются в буфере).
г	Изменение типа отображаемой информации (стр.17).
B	Отображает палитру режима воспроизведения (с.81).

T напоминание

?? когда р повернута вправо, чтобы увеличить изображение, то увеличения отображается в правом нижнем углу экрана. Вы можете установить начальное увеличение при увеличении изображений в [Quick Zoom] из B 1 меню. (С.31) ?? когда Z v отображается на мониторе, изображение JPEG

который был только что также могут быть сохранены в RAW формате (Save RAW Data).

?? Вы можете отобразить линии сетки на одном дисплее изображения. Установите [Сетка

Дисплей] из [ЖК-дисплей] в B 1 меню. (С.31) ?? Вы можете изменить [Отображение сетки], [Настройки ЖК-дисплея],

[Увеличение изображения] и [Outdoor View Setting] настройки с помощью смарт-функции во время воспроизведения, когда эти функции возложены на функции циферблата. (С.21, с.105)

Настройка параметров Capture

Настройки захвата изображений

A 2

Установить формат файла для неподвижных изображений в меню [Настройки изображения Capture] из A 2 меню.

Формат файла	JPEG, RAW, RAW +
JPEG разрешение	кв, п, или
Качество JPEG м, л, к	
Формат RAW файла	PEF, DNG
Цветовое пространство	SRGB, AdobeRGB

Т напоминание

?? Когда [Формат файла] установлено значение [RAW +], в изображение JPEG и а RAW изображений с тем же номером файла сохраняются одновременно.

?? [PEF] из [RAW Формат файла] является PENTAX оригинальный RAW файл формат.

?? При нажатии и удержании ИКС (настройка по умолчанию), подается звуковой сигнал
Вы можете временно снимать в другом формате (одно нажатие Формат файла).
(С.103)

?? Когда [Разрешение] присваивается функции набора, вы может изменить количество записанных пикселей для изображений JPEG или фильмов с помощью смарт-функции. (С.21, с.105)

Настройки Movie Capture

C 1

Задайте формат файла для просмотра фильмов в меню [Настройки Movie Capture] из

C 1 меню.

азрешение	Частота кадров
U 60i, 50i, 30p, 25p, 24p	
T 60p, 50p	

Фотосъемка

Выберите режим съемки, который подходит объект и условия съемки.

Следующие режимы съемки доступны на этой камере.

Режим захвата	функция	страница
P (Scene Анализировать автоматический режим)	Автоматически устанавливает оптимальные параметры съемки.	стр.44
G, ЧАС, Я, J, K, L, M (Режимы экспозиции)	Позволяет изменить скорость затвора, значение диафрагмы и чувствительности.	стр.49
O (HDR ЛАНДШАФТ)	Дает смелый и драматический взгляд на съемки пейзажей.	
P (Макро)	Автоматически выбирает оптимальные настройки для макро съемки.	
Q (Астрофотографии)	Регулировка уровня черного фона и воспроизводит цвета звезд точно.	-
4 (РУЧНАЯ ЛИНЗА)	Автоматически выбирает оптимальные настройки для съемки с ручной фокусировкой.	

Т напоминание

?? Вы можете сохранить часто используемые режимы экспозиции и захват
настройки в O в 5 и заменить предустановленные настройки с ними. (С.108)

Съемка в режимах экспозиции

Икс: Доступно # Ограниченный ✕: Недоступен

Режим	Изменение выдержки	Изменение диафрагмы	Изменение чувствительности	Экспокорежим
Г Программа автоматической экспозиции	# *1	# *1	xx	
ЧАС Чувствительность Приоритет автоматической экспозиции	✕	✕	Икс *2 Икс	
Я Приоритет выдержки автоматической экспозиции	Икс	✕	xx	
Л Приоритет диафрагмы Автоматическая экспозиция	✕	xxx		
К Затвор и приоритет диафрагмы автоматической экспозиции	xx		✕ *3	Икс
М Ручная установка экспозиции	xxx *2 Икс			
М лампа экспозиции	✕ *4	xx *2		✕

*1 Вы можете установить значение для изменения в [E-Dial Программирование] на [Button Настройка] в А 5 меню. (С.106)

*2 [ISO AUTO] недоступен.

*3 фиксируется на [ISO AUTO].

*4 Когда приуроченная активируется экспозиция, скорость затвора в диапазоне от 10 секунды до 20 минут могут быть установлены. (С.51)

1 Установите диск переключения режимов в нужный режим экспозиции.

Q или P появляется на экране состояния для значения, которое может быть изменено.

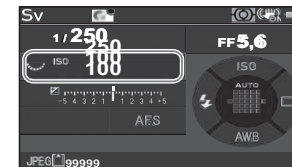

Значение, которое может быть изменено указывается в видоискателе.

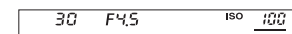

Во время Live View, D появляется значение, которое может быть изменено.



2 Очередь P.

Значение диафрагмы изменяется в J, K, L, или M Режим. Чувствительность изменяется в ЧАС Режим.

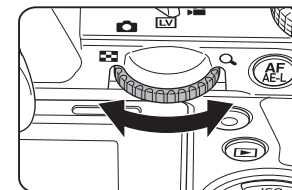

3 Очередь Q.

Скорость затвора изменяется в Я, К, или L Режим.

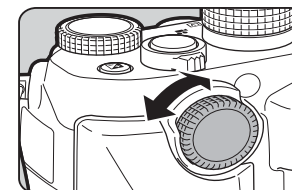

Т напоминание

?? Настройки экспозиции могут быть указаны с шагом

1/3 шагов EV. В работе [1 EV шагов] из E 1 меню, вы можете изменить шаг регулировки на 1/2 ступени. ?? В L Режим, отличие от правильной экспозиции

отображается на шкале EV бар во время регулировки экспозиции. ?? Для каждого режима экспозиции (за исключением M режим), вы можете установить

работа камеры, когда Q или p включен или M нажимается. Установите [E-Dial Программирование] на [Button Customization] в A 5 меню. (С.106) ?? В я или J режим, вы можете делать снимки при автоматическом

изменение значения выдержки и диафрагмы. (Стр.67, стр.68)

U предосторожность

?? Правильная экспозиция не может быть получена с выбранным

выдержка и величина диафрагмы, когда чувствительность фиксируется на определенной чувствительности.

Снижение уровня шума при съемке с медленной скоростью затвора**A 2**

При съемке с медленной скоростью затвора, вы можете уменьшить шум изображения в [Slow Shutter Speed] из [Шумоподавление] в A 2 меню.

Авто	Применяется подавления шума в соответствии со скоростью затвора, чувствительности и внутренней температуры камеры.
На	Применяется шумоподавление, когда скорость затвора медленнее, чем на 1 секунду.
от	Не применяется шумоподавление при любой выдержке.

Установка методы управления экспозицией**A 1**

В [Program Line] из A 1 меню, вы можете указать, каким образом контролируется экспозиции.

Авто	Определяет соответствующие настройки.
В стандарт	Наборы для автоматической экспозиции основной программы (многоборье режима).
С Привет скорость приоритет	Приоритизирует высокие скорости затвора.
D DOF Приоритет (Deep)	Закрывает отверстие для глубокой глубины резкости.
E DOF Приоритет (Мелкий)	Открывает диафрагму для малой глубины резкости.
F MTF Приоритет	Устанавливает резкое отверстие установленного объектива, когда DA, DA L, D FA, FA J, или FA используется объектив.

Т напоминание

?? Настройка программы Линия включена в следующем

ситуации. ?? В г или ЧАС Режим ?? когда г ЛИНИЯ устанавливается для M операция по K или L в [E-

Программирование набора] в [Button Customization] в A 5 меню ?? Когда

[Программа Line] назначена функция набора, вы можете

изменить настройку с помощью смарт-функции. (С.21, с.105)

Проверка глубины резкости (Предварительный просмотр)

Когда [Preview] присваивается ИКС, Y, или Z, Вы можете проверить глубину резкости перед съемкой. (Стр.104)

Фиксация экспозиции

Для того, чтобы зафиксировать экспозицию перед съемкой, используйте функцию AE Lock. Эта функция может быть использована путем присвоения [AE LOCK], чтобы ИКС, Y, Z, или e. (стр.102)

Отключение управления работой

Конкретные функции или операции кнопок и циферблатов можно временно отключить, чтобы предотвратить сбои в работе во время съемки путем присвоения [Блокировка операций управления], чтобы ИКС, Y, или Z. (с.102) Включение p при нажатии на кнопку в режиме ожидания отключает функции или операции кнопок и циферблатов. Превращение p снова позволяет функции или операции из них.

e отображаются на экране состояния и Live View экране, а функция или операция кнопок и циферблатов отключена.

Функции и операции кнопок и циферблатов могут быть отключены

могут быть выбраны в [17 Включение / отключение управления] из E 3 меню.



Тип 1	Отключение функции или операции кнопок и циферблатов, используемых для изменения настройки экспозиции в режиме ожидания.
Тип 2	Отключение функции или операции ABCD, E, а также F в режиме ожидания.

лампа экспозиции

1 Установите переключатель режимов в положение M.

2 использование p чтобы установить значение диафрагмы.



3 Для включения в заданное время экспозиции, нажмите M, а также затем использовать Q установить время экспозиции.

Вы можете установить время экспозиции в диапазоне от 10" до 20'00" .

4 Нажмите 0.

В то время как 0 нажата, экспозиция продолжается. Если приуроченная экспозиция включена в шаге 3, экспозиция заканчивается, когда установленное время экспозиции истечет после 0 полностью нажата.

T напоминание

?? Вы можете начать и закончить экспозицию также нажатием 0. Задавать

в работе [7 Лампа накаливания (B)] Параметры режима из E 1 меню. ?? При выполнении длительной выдержки, используйте штатив и крепление камера на нем надежно. Рекомендуется использование дополнительного выпуска кабеля. (С.53)

U предосторожность

?? Режим привода не может быть установлен в положение [Непрерывная съемка] [Брекетинг] или [Интервал].

Механический затвор имеет передние и задние шторки затвора, которые делают шум и вибрацию камеры при открытии и закрытии, чтобы произвести экспозицию.

Использование электронного затвора может уменьшить шум и вибрацию во время экспозиции, и, кроме того, дает возможность съемку с более быстрой скоростью затвора, чем механический затвор. Чтобы использовать только электронный затвор камеры,

выберите [Электронный затвор] в [Выбор режима затвора]

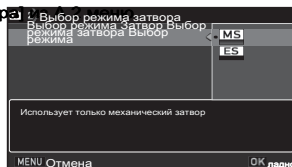

U предосторожность

?? [Электронный затвор] не может быть выбран в следующем
ситуации. ?? В M Режим

?? Когда режим привода установлен в положение [Интервал] ?? Следующие функции недоступны, когда [Электронный Затвор] выбран. ?? Флэш разряд ?? Уменьшение встряхивания

?? Искажение может быть произведено в захваченных изображениях, когда съемки быстро движущихся объектов с высокой скоростью затвора с использованием электронного затвора.

T напоминание

?? Съемка с режимом Live View, когда электронный затвор выбран (с.46) может обеспечить более тихую съемку с меньшим звуком движения зеркала.

?? Когда [Затвор Выбор режима] присваивается функции набор, вы можете изменить настройку с помощью смарт-функции. (С.21, с.105)

1 Установить A / K / C переключить на

C.

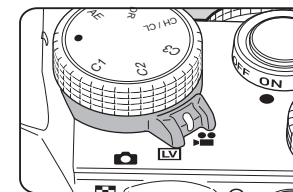

отображается снимаемое изображение.



время записи

2 Установите переключатель режимов в нужный режим съемки.

Следующие параметры доступны в зависимости от режима съемки.

Г, Я, J, K, L	Камера работает в режиме выбранной экспозиции. (При установке на L Режим, чувствительность может быть изменена.)
О в 5	Камера работает в соответствии с спасенным режим экспозиции.
Другие режимы	Камера работает в г Режим.

3 использование Q или p для установки экспозиции.

4 Сфокусируйтесь на объект.

В v режим, нажмите 0 наполовину.

5 Нажмите 0 в полной мере.

начинает запись фильма.

В левой верхней части монитора отображаются мигает «REC» и размер записанного видеофайла.

6 Нажмите 0 снова полностью.

Запись видео останавливается.

U предосторожность

?? При записи видео со звуком, работа камеры

звуки также записываются. Когда [Режим аф] в [AF Live View c] в С 1 меню установлено значение у, звуки фокусировки записываются. Регулировка громкости звука в [Запись уровня звука] из С 1 меню, или с помощью внешнего микрофона может уменьшить звуки работы должны быть записано. Когда [Запись звука Уровень] установлен на [Manual], громкость звука может быть установлено от 0 до 20.

?? При записи фильмов с функцией обработки изображения

такие, как применяется цифровой фильтр, видеофайл может быть сохранен с некоторыми кадрами опущенных.

?? Если внутренняя температура камеры становится высокой

во время записи, запись может быть прекращена. ?? Когда выдвигной объектив, то запись останавливается, если объектив убирается во время записи и отображается сообщение об ошибке.

T напоминание

?? Вы можете записать фильм непрерывно до 4 ГБ

примерно 25 минут. Когда карта памяти заполнена, запись останавливается.

?? Вы можете изменить настройки для записи видео в С меню. (С.29)

?? По умолчанию, автофокус не выполняется, если 0 является

нажата наполовину во время записи видео. Если совместимый объектив крепится к камере, вы можете выбрать Y в [Режим аф] на [AF Live View c] в С 1 меню и непрерывно автофокусировку даже во время записи видео. (С.62) Когда [Режим АФ] установлен на у, е Операция кнопки изменяется следующим образом в зависимости от настройки, назначенной е в [Button Customization] из С 2 меню. (Стр.102)

[Кнопка Настройка] установка	операция автоматической фокусировки, когда е нажимается
Включить AF1, AF2 Enable	прессование е выполняет автоматическую фокусировку на основе параметра [Режим АФА].
Отменить AF	прессование е останавливает автофокус и нажав е снова перезагружается автофокусировку.

Использование микрофона или тросик

Вы можете подключить имеющийся в продаже стереомикрофон к терминалу выхода микрофона / кабеля камеры. Использование внешнего микрофона также может помочь уменьшить возможность операции записи звуков камеры.



Следующие спецификации рекомендуются для внешних микрофонов. (Монофонический микрофон не может быть использован с этой камерой.)

штепсель	Стерео мини-штепек (3,5 мм)
Формат	Стерео конденсаторный
Мощность	Вставные Способ питания (рабочее напряжение 2,0 В или ниже)
полное сопротивление	2.2 кОм

Можно также подключить дополнительный тросик CS-310 к разъему выхода микрофона / кабеля камеры. Когда релиз кабель подключен, звук записывается с помощью встроенного микрофона. Вы можете установить устройство для подключения в [Устройства ввода внешних] из

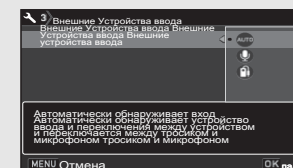

D 3 меню. Как правило, вам не нужно менять настройки по умолчанию ([Auto Select]).

U предосторожность

?? Не подключайте микрофон или другое устройство за пределами рекомендуемые спецификации к разъему выхода микрофона / кабеля. Кроме того, не использовать внешний микрофон с кабелем длиной 3 метра или более. Это может привести к неисправности камеры.

?? Если внешний микрофон используется при записи фильма с поддержкой функции Wi-Fi™, радиопомехи могут быть записаны в зависимости от совместимости с микрофоном.

1 Дисплей фильм играть

назад в одном дисплее изображения
в режиме воспроизведения.



Доступные операции

	Воспроизведение / пауза фильма.
D	Нападающие кадр (в режиме паузы).
Нажмите и удерживайте D Быстрая перемотка вперед воспроизведение.	
C	Реверсирует кадра (в режиме паузы).
Нажмите и удерживайте C Быстрое воспроизведение в обратном направлении.	
B	Остановка воспроизведения.
p	Настройка громкости звука (21 уровней).
Z	Сохранение отображаемого кадра в виде файла в формате JPEG (во время паузы).
г	Переключение между режимами [Стандартный информационный дисплей] и [Нет] Отображение информации.

T напоминание

?? Громкость звука при начале воспроизведения фильма можно установить в [Воспроизведение громкость звука] из В 1 меню. (С.31) ?? В [Movie Edit] палитры режима воспроизведения, видео файл может быть разделена на несколько сегментов или выбранные кадры могут быть удалены. (С.89)

Настройка экспозиции

чувствительность

1 Нажмите A в режиме ожидания.

Появится экран настройки чувствительности. В ЧАС, К, L, или M режим, перейдите к Step3.

2 использование АВ для выбора [ISO АВТО] или [ISO].

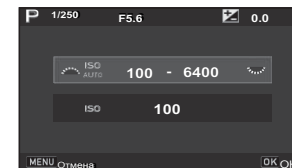

3 использование Q или p для изменения значения.

ISO AUTO	Устанавливает верхний предел и нижний предел.
ISO	Выбирает значение чувствительности от ISO 100 до ISO 819200.

4 Нажмите E.

Камера возвращается в режим ожидания.

T напоминание

?? Шаги для регулировки чувствительности ISO 1 шаг EV. к регулировать чувствительность в соответствии с шагом EV настройки для экспозиции, набор из [2] Чувствительность шагов из E 1 меню.

?? Когда чувствительность установлена на ISO 102400 или выше, значение ISO отображается в видискателе сочетанием буквы «Н» и трехзначное число (например, ISO 102400 = Н102).

Изменение чувствительности в режиме ожидания

Когда [Чувствительность] присваивается ИКС, Y, или Z, Вы можете изменить чувствительность, повернув р при нажатии на кнопку. (Стр.102) Нажмите М сбросить чувствительность к [ISO AUTO].

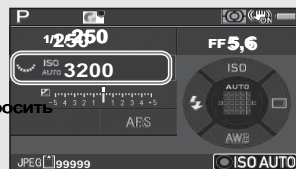

Когда [Чувствительность] присваивается функция набора, вы можете изменить чувствительность с помощью смарт-функции. (С.21, с.105) Выберите [ISO AUTO] на шаге 2, чтобы сбросить чувствительность к [ISO AUTO].

Установка диапазона AUTO ISO

A 1

Вы можете установить диапазон, в котором чувствительность автоматически регулируется по ISO AUTO в [ISO AUTO Setting] из A 1 меню.

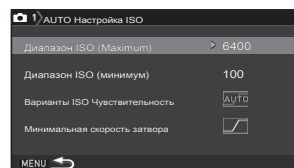

Диапазон ISO (Maximum)	Устанавливает верхнее предельное значение для AUTO ISO.
Диапазон ISO (минимум)	Установка нижнего предельного значения AUTO ISO.
ISO параметры чувствительности	Задаёт, следует ли автоматически установить минимальную скорость затвора (AUTO) или вручную (TB).
Минимальная скорость затвора	Когда [ISO Options Чувствительность] установлено значение [ABTO]: Медленный, Std, Fast Когда [Чувствительность ISO Options] установлено значение [TB]: 1/6000 до 30"

Снижение уровня шума при съёмке с высокой чувствительностью ISO

A 2

Вы можете использовать функцию шумоподавления при съёмке с высокой чувствительностью ISO.

- 1 Выберите [Уменьшение шума] в A 2 меню и нажмите D.**
Появится [шумоподавление] экран.
- 2 Выберите [High-ISO NR] и нажмите D.**
- 3 Выберите шумоподавление уровень и нажмите E.**

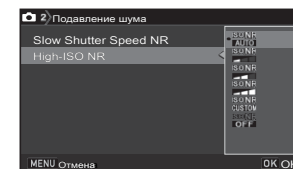

Авто	Применяется шумоподавление на оптимальном уровне, рассчитанный по всему диапазону ISO.
Низкий средний высокий	Применяется подавления шума при постоянном уровне в течение всего выбранного диапазона ISO.
изготовленный на заказ	Применяется шумоподавление при заданных пользователем уровнях для каждого параметра ISO.
от	Не применяется шумоподавление при любой установке ISO.

Перейдите к шагу 7, когда кроме [Выборочный] выбран.

- 4 Выберите [Настройка] и нажмите D.**

3

стрельба

5 использование АВ для выбора

чувствительность и CD чтобы выбрать уровень подавления шумов.

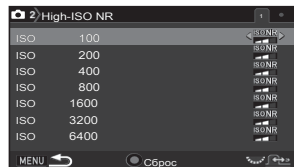
**Доступные операции**

р Показывает следующую / предыдущую страницу.

М Сбрасывает уровень шумоподавления для установки по умолчанию.

6 Нажмите F.

Экран Шаг 3 снова появляется.

7 Нажмите F дважды.**Экспокоррекция**

Значение компенсации может быть установлено в диапазоне от -5 EV (-2 и +2 EV в Режим).

1 Нажмите J, а затем включите

P.

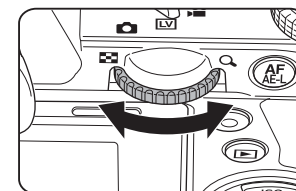
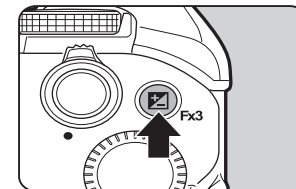

е и значение коррекции отображаются на экране состояния, Live View экран, и в видоискателе во время регулировки.

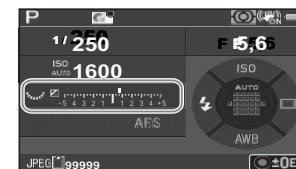
**Доступные операции**

J Начала / конца регулировочные значение компенсации.

М Сброс значения настройки для настройки по умолчанию.

Т напоминание

?? Брекети́нг съёмки позволяет делать снимки в то время как

автоматически изменяя экспозицию. (С.66) ?? Вы можете назначить другие

функции J (Z). Кроме того, вы можете

назначить [Экспо́коррекция], чтобы Икс или Y. (стр.102) Когда [Экспо́коррекция]

присваивается функции набора, вы можете изменить настройку с помощью

смарт-функции. (С.21, с.105)

Выберите часть датчика, используемого для измерения яркости и определения экспозиции в [Экспомер] из A 1 и C 1 меню.

Мульти сегментный	Измеряет яркость в нескольких различных зонах датчика. В условиях контрового этот режим автоматически настраивает экспозицию.
В Центральнo-взвешенный	Измеряет яркость с акцентом на центре датчика. Чувствительность увеличивается в центре и никакой автоматической регулировки не выполняется даже в условиях задней подсветки.
С Место	Измеряет яркость только в пределах ограниченной области в центре датчика. Полезно, когда объект мал. Нет автоматическая настройка не выполняется даже в условиях контрового.

Т напоминание

?? В работе [5 Link AE и AF точки] из E 1 меню, дозирующий

точка и точка автофокусировки может быть связаны между собой.

?? Метод замера также можно установить с помощью смарт функция. (С.21)

Использование встроенной вспышки

1 Нажмите C в режиме ожидания.

2 Выберите режим вспышки.

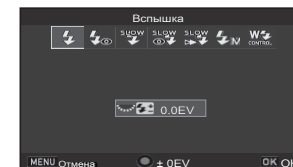

Автоматическая вспышка разрядка	Автоматически измеряет окружающий свет и определяет, следует ли использовать вспышку.
В Автоматическая вспышка + Красный глаз	Направляет предварительную вспышку для уменьшения эффекта красных глаз перед автоматической вспышкой.
С Вспышка	Направляет вспышки для каждого изображения.
Д Вспышка + Красный глаз	Направляет предварительную вспышку для уменьшения эффекта красных глаз перед основной вспышкой для каждого изображения.
Е Медленная скорость Синхронизация	Устанавливает на медленную скорость затвора и разряжает вспышки для каждого изображения. Используйте это, например, при съемке портрета с закатом в фоновом режиме.
Ф Медленная синхронизация + Красный глаз	Направляет предварительная вспышка для уменьшения эффекта красных глаз до того, как основная вспышка разряжается с медленной скоростью синхронизации.
HG Продольная шторка	Направляет вспышку непосредственно перед закрытием затвора. Устанавливает на медленной скорости затвора. Движущиеся объекты, как будто они оставляют легкий след за ними.
К Ручной режим вспышки разрядка	Устанавливает количество флэш-разряда между полным и 1/128.
9 Беспроводной (Контроллер)	Синхронизация с выделенной внешней вспышкой без использования кабеля синхронизации. (Стр.120)

Доступные операции

р Компенсирует экспозицию вспышки.

Выбор количества флэша разряда (когда [Ручной режим вспышки разряд] выбран).

M Сброс значения коррекции для настройки по умолчанию.

3 Нажмите E.

Камера возвращается в режим ожидания.

4 Нажмите 1.

Встроенная вспышка поднята.

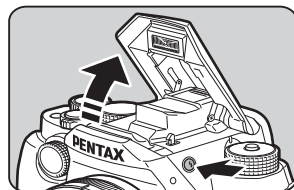

T напоминание

?? Режимы вспышки, которые могут быть выбраны варьируются в зависимости от режим захвата.

Режим захвата	Режим Выбор вспышки
р	A, B, CD
Г, Н, J	C, D, E, F, ЧАС, K, 9
Я, К, L, M C, D, Г, K, 9	

?? Вы не можете фотографировать в то время как встроенная вспышка быть заряжена. Если вы хотите снимать во время зарядки вспышки, установите [8 Release во время зарядки] в E 2 меню. ?? В зависимости от используемого объектива, использование встроенной вспышки

может быть ограничено. (Стр.117)

?? Когда встроенная вспышка используется в J режим, скорость затвора

автоматически изменяется в диапазоне от 1/180 секунд до медленной скорости затвора в зависимости от используемого объектива. Скорость затвора фиксируется на 1/180 секунды, когда объектив кроме DA, DA L, D FA, FA J, FA, F или объектива.

?? Когда встроенная вспышка используется в Я, К, или L режим, любой

требуемая скорость затвора 1/180 с или более может быть установлена.

?? Встроенная вспышка является оптимальной для объекта на расстоянии от

ок. 0,7 м до 5 м. Виньетирование может происходить при использовании на расстоянии ближе, чем 0,7 м

(это расстояние изменяется незначительно в зависимости от используемого объектива и настройка чувствительности). ?? Для получения дополнительной информации об использовании внешних вспышек,

обратитесь к «Функции

При использовании внешней вспышки»(с.120).

Ведущее число

чувствительность	Ведущее число	чувствительность	Ведущее число
ISO 100	Прибл. 6	ISO 12800	Прибл. 68
ISO 200	Прибл. 8,5	ISO 25600	Прибл. 96
ISO 400	Прибл. 12	ISO 51200	Прибл. 136
ISO 800	Прибл. 17	ISO 102400	Прибл. 192
ISO 1600	Прибл. 24	ISO 204800	Прибл. 272
ISO 3200	Прибл. 34	ISO 409600	Прибл. 384
ISO 6400	Прибл. 48	ISO 819200	Прибл. 544

Установка метода фокусировки

Установите метод фокусировки с помощью V / W переключатель.

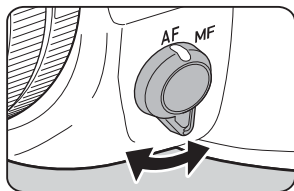

Метод автоматической фокусировки для съемки с помощью видоискателя отличается от такового для съемки с Live View.

Съемка с видоискателем	<p>TTL синхронизма AF: Выберите Икс, у, или Z режим, который позволяет автоматически переключаться между Икс а также у.</p> <p>Более высокая производительность, чем автофокусировка обнаружения контраста AF возможно. (С.59)</p>
Съемка с Live View	<p>Контраст AF обнаружения:</p> <p>Обнаружение лица и слежения доступны. (С.61)</p>

Фокусировка на объекте с помощью е кнопка

Вы можете использовать е чтобы сфокусироваться на объекте. е одна кнопка может быть установлена в [Button Customization] из A 5 и C 2 меню. (Стр.102)

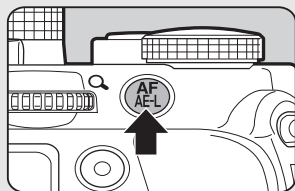

Установка автофокуса при съемке с использованием видоискателя

A 1

Операция автоматической фокусировки при съемке с помощью видоискателя может быть установлена в [AF с видоискателем] из A 1 меню.

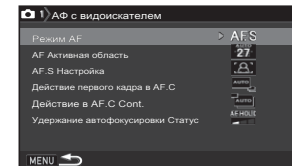

Режим AF	г, х, у
AF Активная область	Auto (27 точек автофокусировки), Zone Select, Select, расширенная зона АФ (S), расширенная зона AF (M), расширенная зона AF (L), точечный
AF.S Настройка	Фокус-приоритет, Release приоритет
Действие первого кадра в AF.C	Авто, фокус-приоритет, Release приоритет
Действие в AF.C Cont.	Авто, фокус-приоритет, FPS приоритет
Удержание автофокусировки Статус	Off, Low, Medium, High

T напоминание

- ?? [Режим AF] и [Активная зона АФ] настройки могут быть изменены поворот Q или р при нажатии б. (с.60)
- ?? Когда [Режим AF] или [AF Активная область], присваивают Функция набора, вы можете изменить настройку с помощью смарт-функции. (С.21, с.105)
- ?? В [Удержание AF Status] можно указать, следует ли немедленно активировать автофокус или поддерживать фокус в течение определенного количества времени до реактивации автофокусировки, когда объект происходит, чтобы выйти из выбранной зоны фокусировки после фокусирования.

1 Очередь Q при нажатии

б.

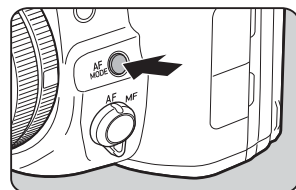

Z (Автоматический выбор режима)	Автоматически переключается между Икс а также Y режимы в соответствии с объектом.
Икс (Одиночный режим)	когда 0 нажата наполовину, и объект находится в фокусе, фокусировка блокируется в этом положении. АФ свет включается по мере необходимости.
Y (Непрерывный режим)	Объект находится в фокусе при постоянной настройке, пока 0 нажата наполовину. Затвор может быть спущен, даже если объект находится не в фокусе.

T напоминание

?? В p Режим, режим автоматической фокусировки закреплен г.

1 Очередь p при нажатии

б.

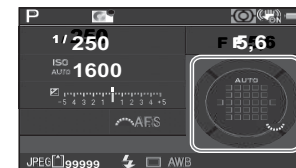

J Авто (27 AF Точки)	Из 27 точек автофокусировки, фотокамера автоматически выбирает оптимальную зону фокусировки.
я Zone Select	Из выбранных 9 точек автофокусировки, фотокамера автоматически выбирает оптимальную зону фокусировки.
E Выбрать	Задаёт зону фокусировки для пользователя выбранной точки из 27 пунктов.
F расширенный Область АФ (S)	Задаёт зону фокусировки для пользователя выбранной точки из 27 пунктов. Когда объект происходит, чтобы выйти из выбранной зоны фокусировки после сосредоточенного, 8 периферийных точек используются в качестве резервных точек. Доступно только в Y Режим.
г расширенный Область автофокусировки (M)	Задаёт зону фокусировки для пользователя выбранной точки из 27 пунктов. Когда объект происходит, чтобы выйти из выбранной зоны фокусировки после сосредоточенного, 24 периферийных точек используются в качестве резервных точек. Доступно только в Y Режим.
ЧАС расширенный Область автофокусировки (L)	Задаёт зону фокусировки для пользователя выбранной точки из 27 пунктов. Когда объект происходит, чтобы выйти из выбранной зоны фокусировки после сосредоточенного, 26 периферийных точек используются в качестве резервных точек. Доступно только в Y Режим.
D Место	Задаёт зону фокусировки в центре 27 очков.

Переходим к шагу 2, когда, кроме [Авто (27 точек автофокусировки)] или [Spot] выбран.

2 Выберите нужный AF точка.

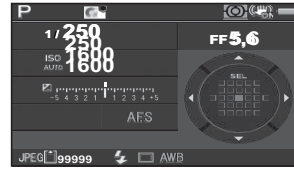

Доступные операции

ABCD	Изменение точки автофокусировки.
E	Возвращает точку автофокусировки в центре.

Нажмите и удерживайте E Переключение функции из

клавиши со стрелками (ABCD) в режиме изменения точки автофокусировки или в режиме прямого ключа операции.

T напоминание

?? В р Режим [AF Активная область] фиксируется на [Auto (27 AF Точки)].

?? [Режим аф] и настройки [AF Активная область] можно проверить также в видоискателе. Q отображается в видоискателе, когда точка автофокусировки может быть изменена. (С.19)

?? Вы можете включить функцию клавиши со стрелками для точки автофокусировки изменение режима с ИКС, Y, или Z, вместо того, чтобы нажать и удерживать E. (стр.102) Когда [Изменить AF Area] присваивается ИКС, Y, или Z, операция путем нажатия и удержания E выключен.

?? Вы можете выбрать действие кнопки при изменении AF точка в [18 4-полосной настройке контроллера] на E 3 меню.

Тип 1	Переключение функции клавиш со стрелок поочередно между режимом изменения точки автофокусировки и режимом прямого ключом операции.
Тип 2	Приоритизирует режим изменения точки автофокусировки в режиме ожидания Режим.

Установка автофокуса при съемке с Live View

A 1 / C 1

Операция автоматической фокусировки при съемке с Live View можно установить в [AF Live View c] из A 1 и C 1 меню.

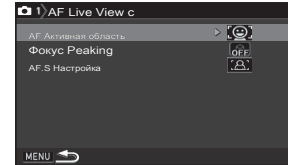

Режим AF x, y	
AF Активная область	Распознавание лиц, отслеживание, Multiple AF Очки, Select, Пятно
Фокус Peaking	Выделите Грань, Extract Грань, Off
AF.S Настройка	Фокус-приоритет, Release приоритет

T напоминание

?? [Режим AF] и [Активная зона АФ] настройки могут быть изменены поворот Q или p при нажатии б. (с.62)

?? Когда [Режим аф], [AF Активная область] или [Фокус Peaking] является назначены функции набора, вы можете изменить настройку с помощью смарт-функции. (С.21, с.105) ?? Когда [Фокус Peaking] установлен на [Highlight Краю] или [Extract Край], контуры и контраст объекта в фокусе подчеркиваются, и это делает его легче проверить фокусировку. Эта функция работает в обоих v а также вес режимы. Очертание предмета не акцентируется, а автофокусировка выполняется или фильм записывается. Гистограмма и Выдел.перезэк.зон становится неактивным, а контур предмета подчеркивается.

Режим AF

Когда совместимый объектив прилагается и камера находится в С режим, пункт меню [Режим AF] становится доступным и режим автоматической фокусировки может быть изменен.

1 Очередь Q при нажатии

б.

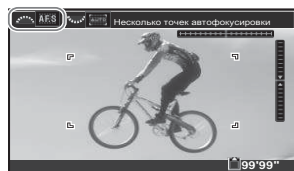
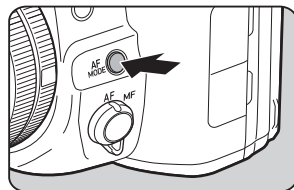

Т напоминание

?? Обновление камеры и объектив прошивки до последней версии в

Для того чтобы сделать пункт меню [Режим AF] доступен. Для получения дополнительной информации по обновлению программного обеспечения, посетите

http://www.ricoh-imaging.co.jp/english/support/download_digital.html

AF Активная область

1 Очередь р при нажатии

б.



е Лицо обнаружение	Обнаруживает и отслеживает лица людей. Основной каркас обнаружения лица для автофокусировки и АЯ отображается желтым цветом.
е отслеживание	Отслеживает объект в фокусе. Затвор может быть спущен, даже если объект находится не в фокусе.
0 Многократное AF Точки	Установка зоны фокусировки в нужной области. Датчик делится на 35 областей (7 горизонтали по вертикали 5), и вы можете выбрать шире или уже область фокусировки с помощью 1, 9, 15, 25 или 35 из этих 35 доступных областей.
час Выбрать	Установка зоны фокусировки с помощью пикселя.
я Место	Установка зоны фокусировки на ограниченную площадь в центре.

Выберите [несколько точек автофокусировки], [Выбрать] или [Spot] в С Режим.

Перейдите к шагу 2, когда [Несколько точек автофокусировки] или [ВЫБРАТЬ].

2 Нажмите и удерживайте Е.

3 Выберите зону автофокусировки.

Используйте кадр, который будет отображаться на мониторе, чтобы изменить положение и размер зоны АФ.



Доступные операции

ABCD Изменение положения зоны АФ.

р Увеличивает / уменьшает размер зоны АФ (когда [Несколько точек АФ] выбрано).

М Возвращает область АФ в центре.

4 Нажмите Е.

Зона автофокусировки устанавливается.

Т напоминание

?? В р Режим [АФ Активная область] фиксируется на [Распознавание лиц]. ?? Вы можете включить функцию клавиш со стрелками зоны АФ

изменение режима с ИКС, Y, или Z, вместо того, чтобы нажать и удерживать Е. (стр.102)

Когда [Изменить АФ Area] присваивается

ИКС, Y, или Z, операция путем нажатия и удержания Е выключен.

Точная настройка АФ

Е 4

Вы можете точно подстроить ваши объективы с автофокусом системы камеры.

1 Выберите [23 АФ Точная настройка] в Е 4 меню и нажмите D.

Появится экран [23 АФ Точная настройка].

2 Выберите [Применить все] или [Применить один] и нажмите Е.

Применить все	Применяет же корректирующее значение для всех объективов.
Применить один	Сохраняет значение коррекции для объектива быть использованным. (До 20 значений)

3 Выберите [Настройка] и установите Значение.

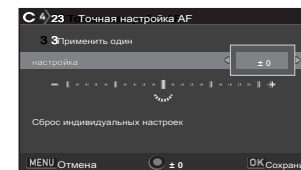

Доступные операции

Д / Р направо Настройка фокуса на более близкое положение.

С / R налево Настройка фокуса на дальнюю позицию.

М Сброс значения настройки для настройки по умолчанию.

4 Нажмите Е.

Значение настройки сохраняются.

5 Нажмите F дважды.

Камера возвращается в режим ожидания.

Установка режима накопителя

1 Нажмите D в режиме ожидания.

Появится экран режима привода.

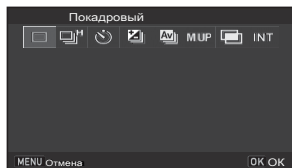

2 Выберите режим привода.

Один кадр съемки (L)	Нормальный режим захвата
Непрерывная съемка (Z, a, б)	Постоянно делает снимки в то время как 0 удерживается нажатой. (С.65)
Таймер (O, П, Y)	Спускает затвор около 12 секунд или 2 секунды после 0 нажимается. (С.65)
Брекетинг (T, 1)	Принимает последовательные снимки на разных уровнях воздействия. (С.66)
Глубина резкости брекетинг (Икс, y)	Принимает последовательные снимки на разной глубине полей (значения диафрагмы). (Стр.67)
Движение брекетинг (и, v)	Принимает последовательные снимки с разной скоростью затвора. (С.68)
Блокировка зеркала съемки (с)	Фотосъемка с зеркалом поднятым. (С.69)
Мульти-облучение (В, г, W)	Создает составное изображение, взяв несколько фотографий и слияние их в единое изображение. (С.69)
Интервал съемки (кв, U, В, ж)	Автоматически делает снимки через заданные интервалы времени. (С.70)

U предосторожность

?? Существует ограничения на некоторых режимах привода при использовании в сочетании с некоторыми другими функциями. (С.115)

T напоминание

?? Установка режима привода сохраняется даже после того, как власть выключен. Если [Режим протяжки] установлен в положение Y (Выкл) в [Память] из А 5 меню, установка возвращается к [покадровый] при выключении питания. (С.110) ?? Когда режим привода, который использует автоспуск выбран,

[Уменьшение дрожания] из А 4 меню автоматически устанавливается в положение [Выкл].

Если вы не хотите, чтобы отключить функцию стабилизации изображения, установите в [19

Auto SR Off] из E 3 меню.

Если свет проникает через видоискатель

Когда выбран режим привода, который использует автоматический таймер, воздействие может зависеть от света, попадающего через видоискатель. В таком случае, используйте функцию AE Lock. (С.51)

Непрерывная съемка

1 Выбрать Z на Диске

Режим экрана и нажмите В.

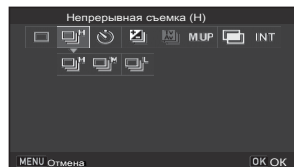

2 использование CD выбирать Z, a, или б, и нажмите E.

Z Непрерывная съемка (на высокой скорости)
Непрерывная съемка (на средней скорости)
б Непрерывная съемка (на низкой скорости)

Камера возвращается в режим ожидания.

Т напоминание

?? Вы можете изменить скорость съемки для непрерывной съемки с помощью смарт-функции. (С.21)

?? Когда [Режим аф] в [AF с видискателем] из А 1 меню установлен в Икс, положение фокуса фиксируется в первом кадре. (С.60)

Таймер

1 Выбрать O на Диске

Режим экрана и нажмите В.

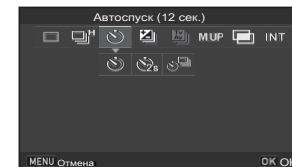

2 использование CD выбирать O, П, или Y.

O Автоспуска (спусковая приблизительно после 12 секунд)
п Автоспуска (спусковая примерно через 2 секунды)
Y Автоспуск + Серийная съемка

Перейдите к шагу 6, когда O или п выбран.

3 Нажмите Г.

4 Установите [СЪЕМКИ] и [Количество снимков].

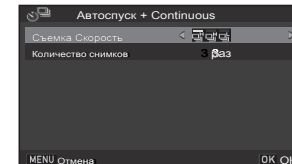

5 Нажмите E.

Экран Шаг 1 появляется снова.

6 Нажмите E.

Камера возвращается в режим ожидания.

7 Нажмите O на полпути, а затем полностью.

Затвор примерно через 12 секунд или 2 секунды.

Брекетинг

Вы можете взять несколько изображений на различных уровнях воздействия.

1 Выбрать T на Диске Режим экрана и нажмите В.

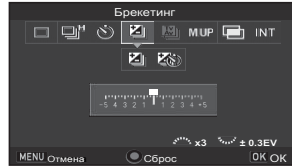

2 использование CD выбирать T или 1.

T Брекетинг
1 Брекетинг + автоспуск

Перейдите к шагу 6, когда T выбран.

3 Нажмите Г.

4 Выберите режим автоспуска.

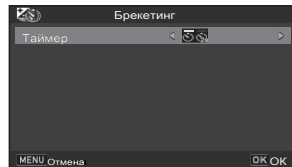

5 Нажмите Е.

Экран Шаг 1 появляется снова.

6 Установите количество кадров и значение кронштейна.

Доступные операции

Q	Устанавливает количество кадров.
p	Изменение значения кронштейна.
J • p	Регулировка компенсации экспозиции стоимость.
M	Сброс значения настройки для настройки по умолчанию.

7 Нажмите Е.

Камера возвращается в режим ожидания.

8 Стрелять.

После того, как сделаны снимки, камера возвращается в режим ожидания.

T напоминание

?? Значение кронштейна может быть установлено с шагом 1/3 ступени EV или 1/2 шага EV в соответствии с настройкой [1] EV Шаги из E 1 меню.

?? Следующие настройки брекетинг могут быть установлены в E 2 меню.

9 Брекетинг Заказать	Изменение порядка съемки фотографий.
10 одним нажатием Брекетинг Принимает	все фотографии с одной выпуск затвора.

?? Когда [Bracket Value] присваивается функции набора, вы можете изменить значение кронштейна с помощью смарт-функции. (Стр.21, с.105)

Глубина резкости брекетинг

Вы можете сделать три последовательных снимка при различных значениях диафрагмы без изменения экспозиции. Эта функция доступна только в J Режим.

1 Выбрать Икс на Диске

Режим экрана и нажмите В.

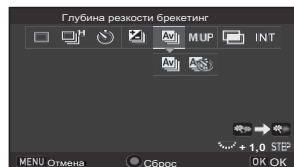

2 использование CD выбрать Икс или у.

Икс Брекетинг
У Брекетинг + автоспуск

Перейдите к шагу 6, когда Икс выбран.

3 Нажмите Г.

4 Выберите режим автоспуска.

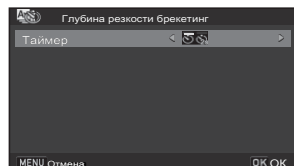

5 Нажмите Е.

Экран Шаг 1 появляется снова.

6 использование р установить порядок брекетинга и кронштейн

стоимость.

Доступные операции

р направо	Съемка с использованием меньших отверстий (большие диафрагменными числа), чем текущая настройка.
р налево	Съемка с использованием больших отверстий (меньшие диафрагменными числа), чем текущая настройка.
М	Сброс значения настройки для настройки по умолчанию.

7 Нажмите Е.

Камера возвращается в режим ожидания.

8 Стрелять.

Принимает три картины с одним выпуском затвора. Камера возвращается в режим ожидания.

Т напоминание

?? Значение кронштейна может быть установлено с шагом 1/3 ступени EV или 1/2 шага EV в соответствии с настройкой [1] EV Шаги из E 1 меню.

U предосторожность

?? При использовании объектива с 9 положение, если кольцо диафрагмы находится установлен в положение, отличное от 9, [Глубина резкости брекетинг] не может быть выбран.

Движение брекетинг

Вы можете сделать три последовательных снимка с разной скоростью затвора без изменения экспозиции. Эта функция доступна только в я Режим.

1 Выбрать U на Диске

Режим экрана и нажмите В.

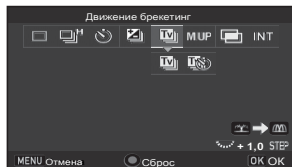

2 использование CD выбрать U или против

U Брекетинг
v Брекетинг + автоспуск

Перейдите к шагу 6, когда U выбран.

3 Нажмите Г.

4 Выберите режим автоспуска.

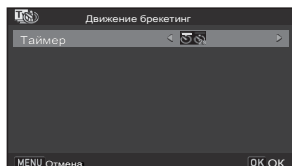

5 Нажмите Е.

Экран Шаг 1 появляется снова.

6 использование р установить порядок брекетинга и кронштейн

стоимость.

Доступные операции

р направо	Съемка с использованием более быстрой скорости затвора, чем текущая настройка.
р налево	Съемка с использованием медленных скоростей затвора, чем текущая настройка.
М	Сброс значения настройки для настройки по умолчанию.

7 Нажмите Е.

Камера возвращается в режим ожидания.

8 Стрелять.

Принимает три картины с одним выпуском затвора. Камера возвращается в режим ожидания.

Т напоминание

?? Значение кронштейна может быть установлено с шагом 1/3 ступени EV или 1/2 шага EV в соответствии с настройкой [1] EV Шаги из Е 1 меню.

Блокировка зеркала съемки

1 Выбрать с на Диске

Режим экрана и нажмите

E.

Камера возвращается в режим ожидания.

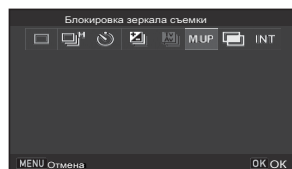

2 Нажмите 0 на полпути, а затем полностью.

Зеркало и функция блокировки экспозиции активируется.

3 Нажмите 0 снова полностью.

Снимок сделан, а затем зеркало возвращается в исходное положение.

T напоминание

?? Зеркало автоматически возвращается в исходное положение, если 1 минута истечет после того, как зеркало выскочит.

U предосторожность

?? В то время как эта функция используется, [стабилизации изображения] из A 4 меню фиксируется на [Выкл].

Мульти-облучение

1 Выбрать В на Диске

Режим экрана и нажмите В.

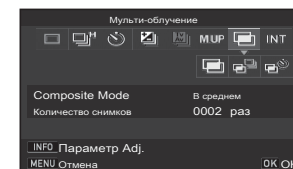

2 использование CD выбрать В, г, или W.

В Мульти-облучение
Z Multi-экспозиция + непрерывная съемка
W Мультиэкспозиция + Автоспуск

Перейдите к шагу 6, если вам не нужно, чтобы изменить условия съемки.

3 Нажмите Г.

4 Установите съемки условия.

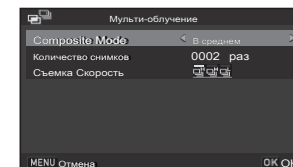

Composite Mode Выберите из [Средний], [Добавка], или [Яркий].
Количество снимков Выберите от 2 до 2000 раз.
Съемка Скорость / Автоспуск Указывает режим работы для выбранного режима съемки.

5 Нажмите E.

Экран Шаг 1 появляется снова.

6 Нажмите E.

Камера возвращается в режим ожидания.

7 Стрелять.

Отображается изображение Instant Review.

Доступные операции во время мгновенного просмотра

L Отменяет снимки, сделанные до этого момента и делают снимки снова из первой картины.

F Сохранение снимков, сделанных до этого момента и отображает **A** меню.

После того, как заданное число выстрелов, фотокамера возвращается в режим ожидания.

T напоминание

?? Композитное изображение создается следующим образом в каждый композитного

Режим.

В среднем	Создает составное изображение со средним воздействием.
присадка	Создает составное изображение с кумулятивно добавлена экспозиция.
яркий	Создает составное изображение, заменяя только те части, которые светлее по сравнению с первым изображением.

Съемка с интервалом**1 Выбрать Q на Диске**

Режим экрана и нажмите В.

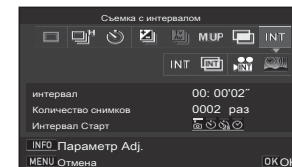
**2 использование CD выбирать кв, U, B, или ш.**

Q Съемка с интервалом	Фотосъемка через заданные промежутки времени и сохраняет их.
U	Интервал Композитный Фотосъемка через заданные промежутки времени и объединяет их в одно изображение.
B	Интервал Видеосъемка принимает фотоснимки через определенные промежутки времени и сохраняет их в виде одного файла кинофильма (Motion JPEG, расширение файла: .avi).
вес	Star поток Принимает фотоснимки через определенные промежутки времени и объединяет их в один файл видео (Motion JPEG, расширение файла: .AVI) с использованием интервального Composite.

Перейдите к шагу 6, если вам не нужно, чтобы изменить условия съемки.

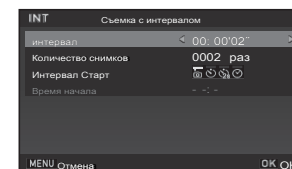
3 Нажмите Г.**4 Установите съемки условия.**

азрешение Выберите из г, и, или т (только для В а также ж).	
интервал	Выберите от 2 секунд до 24 часов.
Интервал ожидания Выберите из минимального времени или 1 второй до 24 часов.	
Количество снимков Выберите от 2 до 2000 раз (от 8 до 2000 раз для В а также ж).	
Интервал Старт	Выберите, когда и как сделать первый снимок из [Теперь], [Автоспуск] или [Set Time].
Время начала	Установите время начала съемки, когда [Start Interval] установлено значение [Set Time].
Composite Mode Выберите из [Средний], [Добавка], или [Яркий] (только для U).	
Сохранить процесс	Выбрать Z сохранять изображения в середине обработки (только для U).
Исчезать	Выберите уровень нарастающих из эффекта легких трасс (только для ж).

5 Нажмите E.

Экран Шаг 1 появляется снова.

6 Нажмите E.

Камера возвращается в режим ожидания.

7 Нажмите O.

Когда [Start Interval] установлен на [Теперь], первый снимок. Если установлено значение [Set Time], съемка начинается в установленное время.

Для отмены съемки, выключите камеру.

После того, как заданное число выстрелов, фотокамера возвращается в режим ожидания.

T напоминание

?? Для Q а также U, новая папка создается и захваченное

Изображения сохраняются там.

?? Короткое время, которое может быть установлено для [Интервал] составляет 5 секунд

когда [Цифровой фильтр], [Четкость] или [Тон кожи] установлен, и 10 секунд, когда [HDR Capture] установлена. ?? Вторые и последующие выдержки начинают через интервалы, установленные в

[Интервал]. Если время экспозиции больше, чем время, установленное в [Интервал],

некоторые из фотографий, которые должны быть приняты в установленные интервалы времени на самом деле не приняты. Например, если время устанавливается в [Интервале]

составляет 2 секунды, а время выдержки составляет 3 секунды, первая экспозиция не заканчивается в момент второй экспозиции предполагается начать (2 секунды после начала стрельбы), и так вторая картина не принимается. В результате, интервал съемка заканчивается до того, как заданное количество кадров принимается. В таких случаях, вы

можете установить [Standby Interval] в [11 интервальных Параметры съемки] в E 2 меню так, что сфотографированы в заданные интервалы времени после окончания каждой экспозиции. Экран, отображаемый на шаге 4 изменяется в зависимости от [11 Интервал Параметры съемки] Настройка. ?? Для кв, U, В, а также ш, положение фокуса используется, когда

первый снимок сделан заблокирован. Для того, чтобы выполнить автофокусировку для каждой экспозиции, установите [12 AF в интервальной съемки] в [Регулировка фокуса для каждого кадра] в E 2 меню и использовать для съемки видеоискатель. ?? Для U а также ш, установить камеру на фиксированную поддержке таких как

штатив во время съемки. ?? Для ш, [Уменьшение встряхивания] из A 4 меню фиксируется на [Выкл].

Установка баланса белого

1 Нажмите В в режиме ожидания.

Появится экран настройки баланса белого. Нажмите Икс использовать цифровой просмотр при съемке с помощью видоискателя.

2 Выберите нужный белый настройка баланса.

Для к, о, а также п, очередь р выбрать тип баланса белого.



г	Автоматический баланс белого
U	Мульти автоматический баланс белого
	час дневной свет
	я тень
J	облачный
K	<p>Q Люминесцентный - Дневной свет Цвет</p> <p>р Люминесцентные - Дневной свет белый</p> <p>s Люминесцентные - Холодный белый</p> <p>T Люминесцентные - теплый белый</p>
L	вольфрам
N	Повышение температуры цвета
о	Ручной баланс белого 1 до 3
п	Цветовая температура от 1 до 3

Доступные операции при съемке с помощью видоискателя

Икс	Использование цифрового просмотра, чтобы просмотреть фоновое изображение с выбранной настройкой прикладной.
Z	Сохраняет изображение предварительного просмотра (только тогда, когда изображение может быть сохранено).

Перейдите к шагу 5, если вам не нужно для тонкой настройки баланса белого.

3 Нажмите Г.

Появится экран тонкой настройки.



Доступные операции

AB Adjust: Green-Magenta	
CD	Adjust: Blue-янтарный
M	Сброс значения настройки для настройки по умолчанию.

4 Нажмите Е.

Экран Шаг 2 снова появляется.

5 Нажмите Е.

Камера возвращается в режим ожидания.

U предосторожность

?? В р режим, баланс белого устанавливается на [Auto White Баланс].

?? Операция Digital Preview в шаге 1 отключается, когда Режим привода установлен в положение [Блокировка зеркала съемки], [Multiexposure] или [Интервал].

T напоминание

?? Когда [Мульти Авто Баланс белого] установлено, даже если различные свет Источники находятся на месте съемки, камера автоматически регулирует баланс белого в соответствии с источником света каждой области. ([Мульти Авто Баланс белого] не доступен в С Режим.)

?? Следующие настройки баланса белого могут быть установлены в Е 2-3 меню.

13 WB Регулируемый диапазон	Фиксированный, Автоподстройка
14 AWB в Tungsten Light	Сильная коррекция, коррекция Тонкой
15 WB При использовании вспышки	Автоматический баланс белого, Мультифункциональный автоматический баланс белого, Unchanged
16 Цвет шагов температуры Кельвина, Миред	

Регулировка баланса белого вручную

Вы можете измерить баланс белого в выбранном месте.

1 Выбрать **о** в шаге 2 раздела «Установка Уайта Баланс»(с.72).

2 использование **р** для выбора от 1 до 3.

1 до 3 являются местами, где вы можете хранить три ручную настройку баланса белой.



3 Под светом вы хотите измерить белый баланс, выберите белую область как объект и нажмите **0** в полной мере.

Отображается захваченное изображение.

4 использование ABCD указать измерительная зона.

Нажмите **М** чтобы вернуть зону измерения к центру.



5 Нажмите **Е**.

Экран настройки баланса белого появляется снова. [Операция не может быть выполнена правильно] появляется при измерении неудачно. Нажмите **Е** переоценить баланс белого.

Т напоминание

?? Вы можете скопировать настройки баланса белого захваченного изображения и сохранить их как **о 1** к **о 3** в [Сохранить как Ручной ББ] палитры режима воспроизведения. (С.81)

Настройка баланса белого с цветовой температурой

Вы можете задать баланс белого в соответствии с цветовой температурой.

1 Выбрать **п** в шаге 2 раздела «Установка Уайта Баланс»(с.72).

2 использование **р** для выбора от 1 до 3.

3 Нажмите **Г**.

4 Настройка цвета температура.

Установите значение цветовой температуры в диапазоне от 2,500К до 10,000К.



Доступные операции

Q Изменение цветовой температуры в приращения 100 Кельвина.

р Изменение цветовой температуры в приращения 1000 Кельвина.

ABCD Точная регулировка цветовой температуры.

5 Нажмите **Е**.

Экран настройки баланса белого появляется снова.

Т напоминание

?? Выберите [Миред] в [16 цветовой температуре Steps] из **Е 3** меню для установки цветовой температуры в погрязли единиц. Цветовая температура может быть изменена в 20 единиц с Майред **Q**, и 100 единиц с Майред **Р**. Тем не менее, цифры преобразуются в и отображаются в Кельвинах.

Контроль обработки изображения тон

Если вы хотите снимать с немного другим стилем, вы можете установить нужный стиль изображения перед съемкой. Попробуйте различные настройки, и найти лучший стиль изображения.

Пользовательские изображения

A 1 / C 1

1 Выберите [Custom Image] в A 1 или C 1 меню и нажмите D.

Появится экран настройки пользовательского изображения.

2 Выберите отделку изображения ТОН.

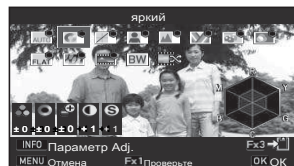

Автовыбор	Приглушенный Плоский
Яркий	Bleach Bypass
Естественный	Реверсирование Фильм
Портрет Пейзаж	Monochrome Обработка Cross
Яркий Radiant	

Доступные операции при съемке с помощью видоискателя

Икс Использование цифрового просмотра, чтобы просмотреть фоновое изображение с выбранной настройкой прикладной.

Z Сохраняет изображение предварительного просмотра (только тогда, когда изображение может быть сохранено).

Перейдите к шагу 6, когда [Auto Select] выбран или если вам не нужно, чтобы изменить параметры.

3 Нажмите Г.

Появится экран настройки параметров.

4 Установите параметры.



Доступные операции

AB Выбор параметра.

CD Настройка значения.

Q Переключение между режимами [Контраст], [Highlight Настройка] и [Shadow Adjustment].

p Переключение между [Резкость], [Fine Резкость] и [Extra Резкость]. (Не доступен в C Режим.)

M Сброс значения настройки для настройки по умолчанию.

5 Нажмите F.

Экран Шаг 2 снова появляется. Отображаются значения настроек для параметров.

6 Нажмите F дважды.

Камера возвращается в режим ожидания.

U предосторожность

?? В р Режим [Пользовательские изображения] фиксируется на [Auto Select]. ??

Операция Digital Preview в шаге 2 отключается, когда

Режим привода установлен в положение [Блокировка зеркала съемки], [Multiexposure] или [Интервал]. ?? Когда [Выборочная Image] присваивается функции набора, вы

может изменить изображение отделочного тона с помощью смарт-функции.

(С.21, с.105) По умолчанию [Выборочная Image] присваивается С1.

Сохранение настроек кросс обработки Захваченные изображения

Когда [Cross Processing] установлен на [Random], результат меняется каждый раз, когда изображение берется. Если кросс обработки изображения, которое вы хотите берется, вы можете сохранить настройки Cross Processing, используемые в изображении, так что вы можете повторно использовать одни и те же параметры.

1 Нажмите В в одном дисплее изображения воспроизведения

Режим.

Появится палитра режима воспроизведения.

2 Выберите [Сохранить Cross Processing] и нажмите Е.

Обыски камеры для кросс обработки изображений, начиная с последнего снятого изображения.

[Нет кросс обработки изображения] не отображается, если нет кросса обработки изображения.

3 использование Q выбрать крестик

Обработанное изображение.

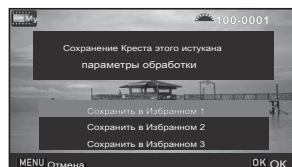

4 Выберите «любимый» номер 1, 2 или 3, чтобы сохранить параметры и нажмите Е.

Настройки выбранного изображения сохраняются в настройках «Favorite».

T напоминание

?? Сохраненные настройки Cross Processing может быть загружены выбрав [Cross Processing] на шаге 2 «Custom Image» (с.74), и выбрать один из любимых настроек 1 до 3 параметра.

цифровой фильтр

A 3 / C 2

1 Выберите [Digital Filter] в A 3 или C 2 меню и

Нажмите D.

Появится экран настройки цифрового фильтра.

2 Выберите фильтр.

Выберите [Нет] Фильтр не стрелять с помощью цифрового фильтра.



Извлечение цвета

Замена цвета

игрушечной камеры

ретро высокой

контрастности

Shading Инверсия цвета

Unicolor Жирный Жирный

Monochrome

Доступные операции при съемке с помощью видеоскопеля

Икс Использование цифрового просмотра, чтобы просмотреть фоновое изображение с выбранной настройкой прикладной.

Z Сохраняет изображение предварительного просмотра (только тогда, когда изображение может быть сохранено).

Перейдите к шагу 6, если вам не нужно, чтобы изменить параметры.

3 Нажмите Г.

Появится экран настройки параметров.

3

стрельба

4 Установите параметры.



Доступные операции

AB Выбор параметра.

CD Настройка значения.

5 Нажмите E.

Экран Шаг 2 снова появляется.

6 Нажмите E.

7 Нажмите F.

Камера возвращается в режим ожидания.

U предосторожность

?? Эта функция не может использоваться в сочетании с некоторыми другими функциями. (С.115)

?? Операция Digital Preview в шаге 2 отключается, когда

Режим привода установлен в положение [Блокировка зеркала съемки], [Multiexposure] или [Интервал].

?? В зависимости от используемого фильтра, это может занять больше времени, чтобы сохранить изображений.

T напоминание

?? Фотоснимки также могут быть обработаны с помощью цифровых фильтров

Режим воспроизведения. (С.87)

корректирующие изображения

Регулировка яркости

Выделите Коррекция теней

Коррекция

A 2 / C 2

Расширяет динамический диапазон и позволяет более широкий диапазон тонов, которые будут записан КМОП-датчиком и уменьшает возникновение пересвеченных / недоэкспонированных областей.

Установите

функции коррекции с [DRange Настройки] в A 2 или C 2 меню.

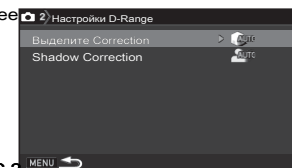

U предосторожность

?? Когда чувствительность установлена на менее чем ISO 200, [Highlight Коррекция] не может быть установлен в положение [On].

T напоминание

?? [Выделение коррекции] в C режим может быть установлен в положение [Авто] или [Выкл].

Принимает три последовательных изображений на три различных уровня воздействия для создания единого составного изображения с ними.

1 Выберите [HDR Capture] в A 3 меню и нажмите

D.

Появится [HDR Capture] экран.

2 Выберите тип захвата и нажмите E.

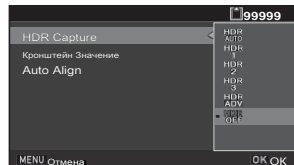

3 Установите диапазон, в котором, чтобы изменить экспозицию в

[Кронштейн Значение].

Выберите [$\pm 1EV$], [$\pm 2EV$], или [$\pm 3EV$].

4 Укажите, следует ли использовать Auto Align или нет.

Z	Использование Auto Align.
Y	Не используйте Auto Align.

5 Нажмите F дважды.

Камера возвращается в режим ожидания.

T напоминание

?? Тип захвата также может быть изменен с помощью смарт-функции.

(C.21)

U предосторожность

?? В M или C режим, HDR Capture отключен.

?? Эта функция не может использоваться в сочетании с некоторыми другими функциями. (C.115)

?? Когда режим привода установлен в положение [Интервал] или [Интервал

Movie Record], [Auto Align] фиксируется Y (Off). ?? Когда [Auto Align] установлено значение Y (Выкл), [Уменьшение дрожания] из

A 4 меню фиксируется на [Выкл].

?? Для HDR Capture, множественные изображения объединяются вместе

создать единый образ, так что это может занять некоторое время, чтобы сохранить изображение.

Следующие функции могут быть установлены в

[Коррекция объектива] из A 4 меню.

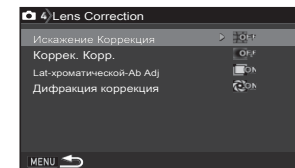

Искажение Коррекция	Снижение искажений, возникающих из-за свойств линзы.
Коррек. Корр.	Снижает периферическое падение освещенность, возникающую из-за свойства линзы.
Lat-хроматической-Ab Adj	Снижает боковые хроматические аберрации, возникающие из-за свойства линзы.
Дифракция коррекция	Коррекция размытости изображения, вызванные дифракциями при использовании небольшого отверстия.

T напоминание

?? Исправления могут быть сделаны только тогда, когда совместимый объектив прилагается. (Стр.116) В функции отключена, когда аксессуар, такие как задний преобразователь крепится между камерой и объективом.

?? Когда [Формат файла] установлено значение [RAW] или [RAW +] в [Изображение

Параметры съемки] в A 2 меню, корректирующая информация сохраняется в виде RAW файла параметров, и вы можете выбрать, следует ли применить коррекцию к изображениям при их разработке. При разработке RAW изображений, коррекция функция [Color Fringe коррекция] также доступна. (RAW Development,

c.90)

Уровень качества и регулировка текстуры

Настройка текстуры

A 3

Текстура и поверхностные детали изображения можно регулировать в диапазоне

-4 до +4.

Набор в [Четкость] из A 3 меню.

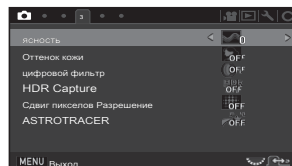

Повышение тонуа кожи

A 3

Тон кожи портретов может быть повышен.

Установите [Тон кожи] из A 3 меню.

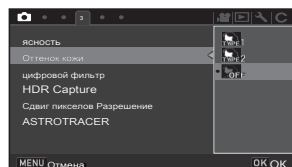

Тип 1	Определяет тон кожи объекта с помощью функции распознавания лиц и создает естественный вид тон кожи. (Доступно только при обнаружении лица.)
Тип2	Смягчает все изображение, и делает кожу неравномерность менее заметными.

Съемка изображения высокой четкости

A 3

Сдвиг пикселей Разрешение это функция, которая позволяет выводить на HighDefinition изображение стационарных объектов путем объединения нескольких изображений сдвинуты пиксель за пикселем с использованием механизма стабилизации изображения.

1 Выберите [Сдвиг пикселей Разрешение] в A 3 меню и нажмите D.

Появится экран [Сдвиг пикселей Разрешение].

2 Выберите [Вкл] или [Выкл] в [Pixel Сдвиг Разрешение] и нажмите E.

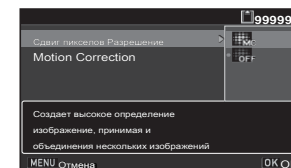

3 Выберите [Вкл] или [Выкл] в [Motion Correction] и Нажмите E.

Когда [Коррекция движения] установлено значение [Вкл], мозаичный шум исправляется, когда движущийся объект обнаружен, и создается составное изображение.

4 Нажмите F дважды.

Камера возвращается в режим ожидания.

5 Нажмите O.

Несколько изображений принимаются с использованием электронного затвора с одним выпуском затвора.

Захваченные изображения отображаются в очереди, а затем они объединяются в единый образ.

U предосторожность

?? В M или C Режим, Сдвиг пикселей Разрешение отключено. ?? Эта функция не может использоваться в сочетании с некоторыми другими функции. (C.115)

?? [AA Фильтр Тренажер] и [Уменьшение дрожания] из A 4 меню фиксируются на [Off]. ?? [Затвор Выбор режима] из A 2 меню крепится к

[Электронный затвор].

Т напоминание

?? При съемке с Pixel Shift, Разрешение используйте штатив и закрепить камеру на ней безопасно. Рекомендуется использование сдвига пикселей Разрешение в сочетании с автоспуском или Блокировка зеркала съемки.

Уменьшение цвета МУАРА

A 4

Путь встряхивания блока стабилизации изображения, муар эффект снижения моделирования, что низкочастотный фильтр может быть достигнут.

1 Выберите [AA Фильтр Simulator] в A 4 меню и

Нажмите D.

2 Выберите тип захвата и

Нажмите E.

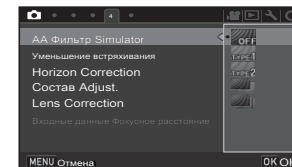

Тип 1	Фотосъемка при этом балансируя снижение разрешения и муара.
Туре2	Приоритизирует уменьшение муара.
Брекетинг (2 изображения)	Принимает два последовательных изображений в порядке [Выкл] и [] типа 2.
Брекетинг (3 изображения)	Принимает три последовательных изображений в порядке [Выкл], [Туре1], и [] типа 2.

U предосторожность

?? Эта функция не может использоваться в сочетании с некоторыми другими функциями. (С.115) ?? В М Режим, [Брекетинг] не может быть выбран. ?? [Брекетинг] доступен только тогда, когда режим привода установлен в положении

[Покадровый] или [Автоспуск] (12 секунд, 2 секунды). ?? Когда [HDR Capture] в A 3 меню установлен, [Filter AA

Simulator] фиксируется на [Выкл].

?? Когда скорость затвора быстрее 1/1000 секунды, полная Эффект этой функции не может быть достигнут.

Т напоминание

?? Когда [AA фильтра Simulator] присваивается функции набора, Вы можете изменить тип захвата с помощью смарт-функции. (С.21, с.105) По умолчанию, [AA Фильтр Тренажер] присваивается С2.

Регулировка Состав

А 4

При использовании механизма стабилизации изображения, композиция изображения может быть отрегулирована. Используйте эту функцию, если вы хотите изменить композицию, например, при использовании штатива при съемке с Live View.

1 Выберите [Вкл] в [Состав Adjust.] Из А 4 меню.

2 Нажмите F.

Камера возвращается в режим ожидания.

3 Установить А / К / С переключить на К.

отображаются снимаемое изображение и сообщение [Adjust композиции изображения] появляется.

4 Регулировка состава.

Сумма корректировки (число шагов) отображается в верхней правой части экрана.



Доступные операции

ABCD Перемещение композиции изображения (до до 16 шагов).

r Корректировка наклона композиции (до 8 шагов. Не доступен, когда количество шагов регулировки в вертикальном и горизонтальном направлениях составляет 8 или более).

M Сброс значения настройки к значениям по умолчанию.

5 Нажмите E.

Камера возвращается в режим ожидания в режиме Live View.

U предосторожность

?? Вы не можете использовать эту функцию, когда ASTROTRACER используется функция.

T напоминание

?? Когда [Отображение сетки] установлено значение [Вкл] в [Live View] из А 5

меню, линии сетки отображаются на экране Шаг 4. ?? Скорректированная композиция сохраняется даже если Live View закончился

или камера выключена. Для сброса сохраненного значения настройки при выключении камеры, установите [Состав Adjust.], Чтобы Y (Выкл) в [Память] из А 5 меню. (С.110)

Режим воспроизведения Элементы палитры

Функции воспроизведения можно установить из режима воспроизведения палитры, а также в меню (с.31). Нажмите В в одном дисплее изображения (Стандартный информационный дисплей или отсутствие отображения информации) в режиме воспроизведения, чтобы отобразить палитру режима воспроизведения.



Пункт	функция	страница
Образ Вращение * 1	Изменение информации поворота изображения.	стр.84
б Цифровой фильтр * 1 Обработка изображений с цифровые фильтры.		стр.87
с Цвет Муар Коррекция * 1 * 2	Уменьшает цвет муар на изображениях.	стр.87
d Изменение размера * 1 * 2	Изменение количества записанных пикселей изображения.	стр.86
е Обрезка * 1	Культур только нужную область изображения.	стр.86
е защищать	Защита изображений от случайного стирания.	с.110
час Слайд-шоу	Воспроизведение изображений одного за другим.	стр.84
я Сохранить в руководстве WB * 1	Сохраняет настройки баланса белых захваченного изображения в качестве ручного баланса белого.	стр.73
J Сохранить Cross обработка	Сохраняет настройки, используемые для изображения, снятого в режиме Cross Обработки пользовательского изображения в качестве параметров «Favorite».	с.75
K RAW Развитие * 3	Разрабатывает RAW изображений в формате JPEG или TIFF изображений и сохраняет их в виде новых файлов.	стр.90

Пункт	функция	страница
L Movie Edit * 4	Деление фильма или удаляют нежелательные сегменты.	стр.89

- * 1 Не доступно при отображении TIFF изображения или видео.
- * 2 Не доступно при отображении RAW изображений или TIFF изображений.
- * 3 Доступно только если RAW изображение было сохранено.
- * 4 Доступно только при отображении видео.

Изменение способа воспроизведения

Отображение нескольких изображений

Можно отобразить 6, 12, 20, 35, 80 или уменьшенных изображений, в то же самое время.

1 Очередь р слева в

Режим воспроизведения.

Появится экран дисплея мульти-изображение.

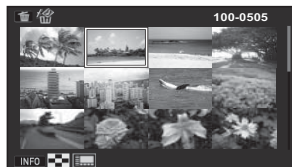

Доступные операции

ABCD Перемещение рамки выбора.

Q Показывает следующую / предыдущую страницу.

г Показывает

стиль отображения
экрана выбора.

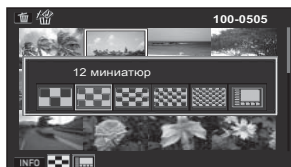

L

Удаляет выбранные изображения.

2 Нажмите E.

Выбранное изображение отображается в одном дисплее изображения.

Удаление выбранных изображений

1 Нажмите L на шаге 1 «Отображение нескольких Изображения»(с.82).

2 Выберите изображения

Удалить.

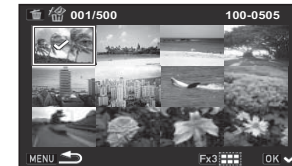

Доступные операции

ABCD	Перемещение рамки выбора.
E	Подтверждает / отменяет выбор изображения для удаления.
Z	Выбирает диапазон изображений для удаления.
p	Показывает выбранное изображение на одном экране изображения. использование Q чтобы выбрать другое изображение.

В верхней левой части монитора, отображается количество выбранных изображений.

3 Нажмите L.

Появится экран подтверждения удаления.

4 Выберите [Удалить] и нажмите E.

T напоминание

?? Вы можете выбрать до 500 изображений одновременно. ?? Защищенные изображения не могут быть выбраны. ?? Вы можете удалить изображения, выбранные по отдельности, а также

выбранные путем указания диапазона для удаления изображений. ?? Используйте те же самые шаги, чтобы выбрать несколько изображений для следующего

функции. ?? RAW развития (с.90) ??

Защита (с.110)

Просмотр изображений по папкам

1 Очередь р слева на шаг

1 из «Отображение нескольких изображений» (стр.82).
Появится экран папки.



Доступные операции

ABCD Перемещение рамки выбора.

L Удаляет выбранную папку.

2 Нажмите E.

Отображаются изображения в выбранной папке.

Удаление папки

1 Выберите папку для удаления на шаге 1 «Просмотр изображений по папкам» (с.83), и нажмите

L.
Появится экран подтверждения удаления.

2 Выберите [Удалить] и нажмите E.

Выбранная папка и все изображения в нем будут удалены. Когда защищенные изображения в папке, выберите [Удалить все] или [Оставить все].

Просмотр изображений по дате съемки

Изображения сгруппированы и отображаются по дате съемки.

1 Нажмите г на шаге 1 «Отображение нескольких Изображения»(с.82).

Появится экран выбора стиля отображения.

2 Выберите [Calendar Диафильм Дисплей].



дата съемки Thumbnail

Доступные операции

AB Выбор даты съемки.

CD Выбирает изображение, снятое на выбранную дату съемки.

р направо Показывает выбранное изображение на одном экране изображения.

L Удаление выбранного изображения.

3 Нажмите E.

Выбранное изображение отображается в одном дисплее изображения.

1 Выберите [Слайд-шоу] в

режим воспроизведения палитры.

Начинается показ слайдов.

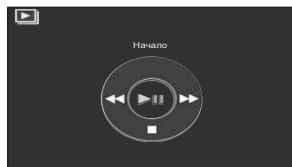

Доступные операции

E	Приостановка / возобновление воспроизведения.
C	Отображение предыдущего изображения.
D	Отображение следующего изображения.
B	Остановка воспроизведения.
p Регулировка громкости звука фильма.	

После того, как все изображения воспроизводятся, камера возвращается в режим отображения одного кадра изображения.

T напоминание

?? Вы можете изменить [Display

Продолжительность], [Эффект экрана], [Повторное воспроизведение] и [Настройки

[Автоматическое воспроизведение фильма для слайд-шоу в [Слайд-шоу] из В 1 меню

Слайд-шоу можно также запустить с экрана настройки слайд-шоу. [Автоматическое

воспроизведение видео] установлено значение Y (Off), нажмите

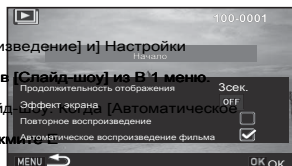

во время слайд-шоу для воспроизведения фильма.

Информация о повороте изображения сохраняется при съемке с камерой в вертикальном положении. Когда [Автоповорот изображения] из [ЖК-дисплей] в В 1 меню установлено значение Z (В), изображение автоматически поворачивается на основе информации вращения во время воспроизведения (настройка по умолчанию).

Информация о повороте изображения может быть изменена с помощью следующей процедуры.

1 Отображение изображения для редактирования в одном изображении дисплей.

2 Выберите [Поворот изображения] в режиме воспроизведения палитры.

Выбранное изображение поворачивается на 90 ° и отображаются четыре миниатюрные изображения.

3 использование ABCD для выбора желаемое направление вращения и нажмите E.

Информация о вращении изображения сохраняется, и камера возвращается в режим отображения одного кадра изображения.



U предосторожность

?? Когда [20 Сохранить Rotation Info] установлено значение [Выкл] в E 3 меню,

информация о повороте изображения не сохраняется. ?? Вы не можете изменить информацию поворота изображения в формате

следующие случаи. ?? Защищенные изображения ?? Изображения без информации о вращении тега ?? Когда [Автоповорот изображения] из [ЖК-дисплей] в В 1

меню устанавливается в Y (Off) ??

Видеофайлы не могут быть повернуты.

Подключение камеры к устройству AV

Подключение к AV-устройства, такие как телевизор, оснащенный HDMI ® терминал для отображения Live View изображений во время съемки или воспроизведения изображений в режиме воспроизведения.

Терминал USB (микро Б) камеры поддерживает SlimPort ®. Убедитесь в том, чтобы иметь в продаже HDMI ® адаптер и совместимый HDMI ® кабель.

1 Включите AV-устройства и камеру.

2 Подключение HDMI ® адаптер и HDMI ® кабель.

3 Откройте крышку разъемов камеры и подключить HDMI ® адаптер к выходному разъему USB / видео.

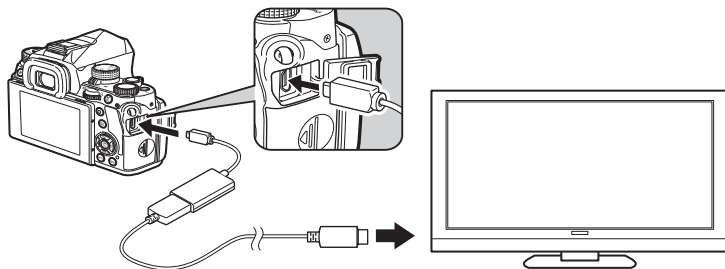

4 Подключите другой конец HDMI ® кабель к Входной разъем на AV-устройства.

5 Включите AV-устройства и камеру.

Камера включается в режиме вывода видео, а информация камеры отображается на экране подключенного AV-устройства.

U предосторожность

?? Если камера подключена к AV-устройству, ничего не отображается на мониторе фотокамеры. Кроме того, вы не можете регулировать громкость звука на камере. Отрегулируйте громкость на AV-устройства. ?? Некоторые HDMI ® адаптеры не совместимы с этой камерой.

Правильная работа была подтверждена с помощью следующей HDMI ® адаптер: SP6001 (Analogix Semiconductor, Inc.) ?? Не подавайте питание на HDMI ® Адаптер от внешнего источника

источник питания. Это может привести к неисправности камеры. ?? Изображения могут не выводиться из-за несовместимости с используемым

HDMI ® кабель. Используйте HDMI ® кабель, который не включает в себя электронные схемы. ?? MHL ®- к-HDMI ® адаптеры не могут быть использованы.

T напоминание

?? Проверьте руководство по эксплуатации AV-устройство и выбрать подходящий входной разъем для подключения камеры. ?? По умолчанию максимальное разрешение, поддерживаемое как A.B.

устройство и камера автоматически. Если это не удастся воспроизвести изображения должным образом, измените настройки в [Video Out Resolution] из D 3 меню.

Редактирование и обработка изображений

Изменение размера изображения

У предосторожность

?? Только изображения JPEG, снятые этой камерой, может быть изменен или обрезано.

?? Изображения уже изменен или обрезается до минимального размера файла не может быть обработан.

Изменение количества записываемых пикселей

Изменяет количество записанных пикселей выбранного изображения и сохранить его в виде нового файла.

1 **Отображение изображения для редактирования в одном изображении дисплей.**

2 **Выберите [Изменить размер] в палитре режима воспроизведения.**

Экран для выбора количества записываемых пикселей.

3 **использование CD для выбора количества записанных пикселей и нажмите E.**

Вы можете выбрать размер изображения меньше, чем у исходного изображения.



Появится экран подтверждения сохранения.

4 **Выберите [Сохранить] и нажмите E.**

Обрезка Из части изображения

Обнажается только нужную область выбранного изображения и сохраняет его в новый файл.

1 **Отображение изображения для редактирования в одном изображении дисплей.**

2 **Выберите [Подрезка] в палитре режима воспроизведения.**

Обрезки кадра, чтобы указать на экране отображается размер и положение области культуры.

3 **Укажите размер и положение области, чтобы обрезать с помощью рамки обрезки.**



Доступные операции

r Изменение размера рамки обрезки.

ABCD Перемещение рамки обрезки.

г Изменение формата изображения или изображения
Вращение настройки.

M Поворот рамки (только тогда, когда это возможно).

4 **Нажмите E.**

Появится экран подтверждения сохранения.

5 **Выберите [Сохранить] и нажмите E.**

Коррекция цвета МУАРА

Уменьшает цвет муар на изображениях.

1 Отображение изображения для редактирования в одном изображении дисплей.

2 Выберите [Color Correction] муаровый в воспроизведении

Режим палитры.

Если появляется изображение не может быть изменено, [Это изображение не может быть обработано].

3 использование CD для выбора уровня коррекции и нажмите E.

Появится экран подтверждения сохранения.



4 Выберите [Сохранить] и нажмите E.

И предосторожность

?? Функция коррекции цвета Муар может быть использован только для изображения JPEG, снятые этой камерой.

Обработка изображений с помощью цифровых фильтров

1 Отображение изображения для редактирования в одном изображении дисплей.

2 Выберите [Digital Filter] в режиме воспроизведения палитра.

Появится экран выбора фильтра.

3 Выберите фильтр.

использование Q чтобы выбрать другое изображение.

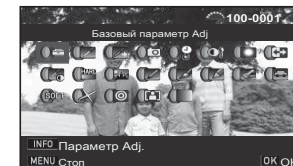

Базовый параметр Adj

Извлечение цвета Замена цвета

игрушечной камеры ретро

высокой контрастности Shading

Инверсия цвета UNICOLOR

Жирный Жирный Monochrome

тон Expansion

Эскиз Акварель

Пастель

Постеризация

Миниатюрный Soft

Starburst Рыбий

глаз Тонкий

Monochrome

Перейдите к шагу 7, если вам не нужно, чтобы изменить параметры.

4 Нажмите Г.

Появится экран настройки параметров.

4

воспроизведение

5 Установите параметры.



Доступные операции

AB Выбор параметра.

CD Настройка значения.

6 Нажмите E.

Экран Шаг 3 снова появляется.

7 Нажмите E.

Появится экран подтверждения сохранения.

8 Выберите [Применить дополнительный фильтр (ы)] или [Сохранить] и

Нажмите E.

Выберите [Применить дополнительный фильтр (ы)], если вы хотите применить дополнительные фильтры к тому же изображению. Экран Шаг 3 снова появляется.

U предосторожность

?? Только изображения в формате JPEG и RAW, снятые этой камерой может быть отредактировано с помощью цифровых фильтров.

?? RAW изображения, снятые с помощью HDR Capture или Pixel Shift,

Разрешение не может быть обработано с цифровым фильтром.

T напоминание

?? До 20 фильтров, в том числе цифрового фильтра, используемых во время съемки (С.75), могут быть применены к тому же изображению.

Воссоздание эффекты фильтра

Извлекают эффекты фильтра для выбранного изображения и применяют одни и те же эффекты фильтра к другим изображениям.

1 Отображение фильтра-обработки изображения в одном изображении дисплей.

2 Выберите [Digital Filter] в режиме воспроизведения палитра.

3 Выберите [Воссоздание фильтр эффекты] и нажмите E.

Эффекты фильтра, используемые для выбранного изображения появляются.

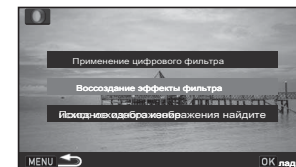

4 Чтобы проверить параметр Подробности, нажмите Г.

Нажмите г еще раз, чтобы вернуться к предыдущему экрану.



5 Нажмите E.

Появится экран выбора изображения.

6 использование Q для выбора

Изображение для применения те же эффекты фильтра, и нажмите E.

Вы можете выбрать только изображение, которое не было обработано с помощью фильтра.



Появится экран подтверждения сохранения.

7 Выберите [Сохранить] и нажмите E.

T напоминание

?? Если [Поиск исходного изображения] выбрано в шаге 3,

исходное изображение до цифрового применения фильтра может быть восстановлено.

1 Отобразите видеосъемку редактировать в одном изображении дисплей.

2 Выберите [Movie Edit] в палитре режима воспроизведения.

Появится экран редактирования видео.

3 Выберите точку, где вы хотя бы разделить фильм.

Кадр в точке разделения отображаются в верхней части экрана.

До четырех точек можно выбрать, чтобы разделить оригинальный фильм на пять сегментов.

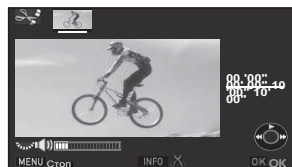

Доступные операции

	Воспроизведение / пауза фильма.
D	Нападающие кадр (в режиме паузы).
Нажмите и удерживайте D Быстрая перемотка вперед воспроизведение.	
C	Реверсирует кадра (в режиме паузы).
Нажмите и удерживайте C Быстрое воспроизведение в обратном направлении.	
p	Регулировка громкости звука.
г	Подтверждение / отменяет выбранную точку разделения.

Перейдите к шагу 7, если вы не хотите, чтобы удалить любой сегмент.

4 Нажмите L.

Экран для выбора сегментов для удаления отображается.

5 использование CD для перемещения

рамка выбора и нажмите

E.

Сегменты для удаления указаны. (Несколько сегментов могут быть удалены сразу). Нажмите раз, чтобы отменить выбор.



6 Нажмите F.

Экран Шаг 3 снова появляется.

7 Нажмите E.

Появится экран подтверждения сохранения.

8 Выберите [Сохранить] и нажмите E.

T напоминание

?? Выберите пункты разделительных в хронологическом порядке от начало фильма. При отмене выбранных точек разделительных, отменить каждый из них в обратном порядке (от конца фильма к началу). В порядке, кроме указанных, вы можете ни выбрать точки разделительных, ни отмена выбора точек разделительных.

U предосторожность

?? Только RAW изображения, снятые с помощью этой камеры можно разработаны.

?? Для RAW изображения, снятые, когда режим привода установлен в положение [Мульти-облучение] или [Интервал Композитный], изображения разработаны с настройками, используемых для коррекции для объектива во время съемки. Параметры объектива Коррекция не может быть изменен при разработке RAW изображений.

T напоминание

?? Когда [Выберите несколько изображений] или [Выбрать папку] выбрано на шаге 2, папка с новым номером создается, и JPEG или TIFF изображения сохраняются в нем.

?? Для [HDR Capture] и [Сдвиг пикселей Разрешение], то параметры либо одной из двух функций, используемых во время съемки могут быть изменены.

?? С помощью прилагаемого программного обеспечения «Digital Camera Utility 5», вы можете разработка RAW изображений на компьютере.

Использование камеры совместно с компьютером

Подключите камеру к компьютеру с помощью кабеля USB. Убедитесь в том, чтобы имеющийся в продаже USB-кабель, оснащенный микро-терминалом В.

Установка режима подключения

D 3

Установите режим соединения в [Соединение USB] из D 3 меню в соответствии с операцией должна быть выполнена с помощью компьютера.

MSC (настройки по умолчанию)	Позволяет копировать данные на карту памяти к компьютеру, делая компьютер распознает камеру как съемный диск. (С.92)
PTP	Позволяет выполнять съемку привязанной при работе камеры с компьютером. (С.93)

Т напоминание

?? Обратитесь к разделу «Операционная среда для USB подключения и

Прилагающееся программное обеспечение»(стр.132) для системных требований для подключения камеры к компьютеру с помощью имеющегося в продаже кабеля USB и использовать программное обеспечение.

?? Если вы собираетесь использовать камеру непрерывно в течение длительного периода времени, рекомендуется использование дополнительного комплекта адаптера переменного тока. (С.40)

Копирование изображения на карте памяти

1 Установите [USB соединение] на [MSC] в D 3 меню.

2 Выключите фотокамеру.

3 Открыть клеммную крышку камера, и подключите кабель USB к выходному разъему USB / видео.

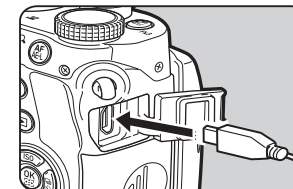

4 Подключите кабель USB к USB-порту компьютер.

5 Включите камеру.
Фотокамера распознается как съемный диск.

6 Сохранение захваченных изображений в компьютер.

7 Отсоедините камеру от компьютера.

U предосторожность

?? Камера не может работать, пока он подключен к компьютер. Для того, чтобы управлять камерой, прервите соединение USB на компьютере, а затем выключите камеру и отсоедините кабель USB.

?? Если на экране компьютера появляется диалоговое окно «КП» в шаге 5, выберите [Открыть папку для просмотра файлов] и нажмите кнопку ОК.

Эксплуатация камеры совместно с компьютером

Вы можете выполнить привязанную съемку с камерой, подключенной к компьютеру с помощью дополнительного программного обеспечения «IMAGE передатчика 2». Захваченные изображения могут быть сохранены непосредственно на компьютер.

1 Установите [USB Соединение] [PTP] в D 3 меню.

2 Выключите фотокамеру.

3 Подключите камеру к компьютеру с помощью USB кабель.

У Подключение камеры к компьютеру (стр.92)

4 Включите камеру.

5 Старт «IMAGE передатчик 2» на компьютере.

«IMAGE передатчик 2» запущен и компьютер распознает камеру.

T напоминание

?? Для получения дополнительной информации о «IMAGE Transmitter 2», обратитесь к «Руководству пользователя [Работа]» доступна на следующем сайте.

http://www.ricoh-imaging.co.jp/english/support/download_manual.html

?? Во время привязанной съемки, спуск затвора всегда имеет приоритет независимо от настройки [AF.S Setting] на [AF Live View c] в A 1 меню. (С.61)

Использование камеры совместно с коммуникационным устройством

Эта камера имеет встроенную функцию Wi-Fi™. При непосредственном подключении к устройству связи, таким как смартфон и планшет через беспроводную локальную сеть, камера может работать от устройства связи и изображения могут использоваться совместно с другими пользователями через социальные сети или по электронной почте.

Включение функции Wi-Fi™

Функция Wi-Fi™ отключается, когда камера включена. Включение функции с помощью одного из следующих методов. ?? Установка из меню (с.94) ?? Используя Икс Кнопка (с.94)

Когда функция Wi-Fi™ включена, раздается звуковой сигнал и 7

(Белый) значок, указывающий на состояние беспроводной локальной сети отображается на экране состояния и Live View экран. когда

8 (серый) отображается, соединение с устройством связи не установлено правильно.

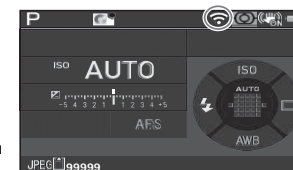

T напоминание

?? Даже после того, как функция Wi-Fi™ включена, она возвращается к неактивное состояние, когда камера выключена и снова. ?? Автоматическое отключение питания не доступны в то время как подключение Wi-Fi™ является созданы или изображения передаются. Если Auto Power Off активируется в то время как соединение не установлено, функция Wi-Fi™ отключается. Эта функция доступна, когда камера восстанавливается Auto Power Off. ?? Функция Wi-Fi™ отключается при подключении USB

или во время вывода данных изображения.

U предосторожность

?? Не пытайтесь использовать функцию Wi-Fi™ в месте, где использование беспроводных устройств локальной сети ограничено или запрещено, например, на самолетах.

?? При использовании функции Wi-Fi™, соблюдать местные законы и нормативные акты, регулирующие радиосвязь. ?? Если карта памяти с встроенной функцией беспроводной локальной сети (например, как карта Eye-Fi или Flucard) используется, радиоволны могут возникать помехи. Когда это происходит, отключите функцию Wi-Fi™ камеры.

1 Выберите [Wi-Fi] в D 3 меню и нажмите D.

Появится экран [Wi-Fi].

2 Установите [Действие режим] на [On].

Выберите [Выкл], чтобы отключить функцию Wi-Fi™.

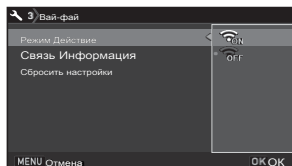
**3 Нажмите F дважды.****T напоминание**

?? На шаге 2 выберите [Communication Info] для проверки SSID,

Пароль, и MAC-адрес беспроводной локальной сети. Или, выберите [Сбросить настройки] для сброса настроек к значениям по умолчанию.

Используя Икс кнопка

При использовании функции Wi-Fi™ часто, назначить функцию к Икс кнопка, так что вы можете легко включить функцию включения и выключения с помощью простой операции кнопки.

1 Назначают [Wi-Fi] в ИКС.

У Установка Икс Кнопка операции (стр.102)

2 Нажмите и удерживайте Икс в**Режим ожидания.**

Раздается звуковой сигнал и появляется на мониторе [включен Wi-Fi]. Нажмите и удерживайте Икс снова, чтобы отключить функцию Wi-Fi™.

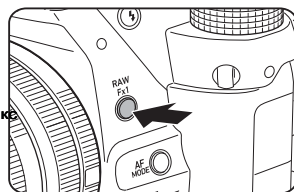
**Управление камеры с устройством связи**

Следующие функции могут быть использованы при подключении камеры к устройству связи через Wi-Fi™ и с помощью специального приложения «Image Синхронизировать».

Remote Capture	Отображает снимаемое изображение камеры на устройстве связи, а также позволяет контролировать параметры экспозиции и съемки при работе устройства связи.
Просмотр изображения	Отображает изображения, сохраненные на карте памяти, вставленной в камеру на устройстве связи, и импортирует изображения в устройство связи.

Изображение синхронизации поддерживает IOS и Android™, и может быть загружен из App Store или Google Play™. Для поддерживаемой операционной системы и других деталей, обратитесь на сайт загрузки.

T напоминание

?? Образ синхронизации экрана, приведенные в данном руководстве, являются

из них в стадии разработки и может отличаться от фактического дисплея. Компоновка экрана и элементы могут быть также изменены из-за причины, таких как обновления версии приложения или операционной системы. ?? Для получения дополнительной информации о том, как работать с устройством связи,

обратитесь к инструкции по эксплуатации устройства.

Подключение камеры и устройства связи

Подключите камеру и устройство связи через Wi-Fi™, и начать синхронизацию изображения, установленную на устройстве связи.

Когда Android устройства используется

1 Установите функцию беспроводной LAN (Wi-Fi™) ON на устройство связи.

2 Начало изображения синхронизации на устройстве связи.
на устройстве связи появляется экран выбора камеры.

3 Нажмите [PENTAX KP].

[Выбрать Сеть] на устройстве связи появляется экран.



4 Нажмите [PENTAX_XXXXXX] в кнопка [Список Сеть].

[Enter Password] появится экран.



5 Введите пароль,

нажмите [Connect].

Подключение Wi-Fi™ устанавливается между камерой и устройством связи. Список изображений на синхронизацию изображения экрана появляется.



T напоминание

?? Обратитесь к [Communication Info] в [Wi-Fi] из D 3 меню пароль по умолчанию. (C.94)

Когда устройство IOS используется

1 Установите функцию беспроводной LAN (Wi-Fi™) ON на устройство связи.

2 Нажмите [PENTAX_XXXXXX] в списке обнаруженных Wi-Fi™ сети.

3 Введите пароль,

нажмите [Регистрация].

Подключение Wi-Fi™ устанавливается между камерой и устройством связи.

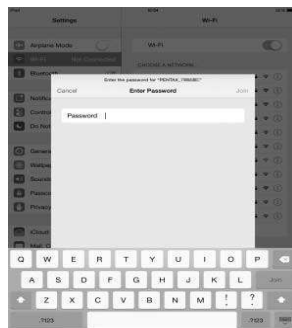

4 Начало изображения синхронизации на устройстве связи.

Изображение синхронизация запускается, и появится список изображений.

Экраны изображения синхронизации

Флик влево или вправо на экране для переключения режимов работы.

список изображений Применения

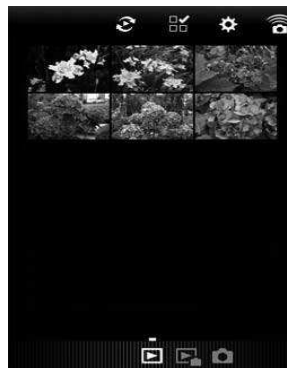

список изображений камеры

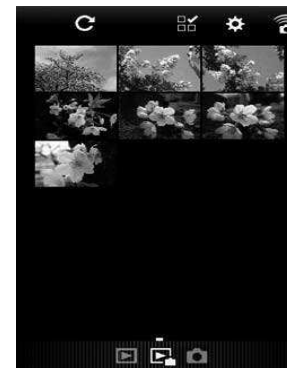

A Режим



T напоминание

?? Вы можете изменить режим работы также, нажав на значок кнопки отображаются в нижней части экрана.

Съемка с коммуникационным устройством

Снимаемое изображение камеры и кнопки для съемки отображаются на экране съемки изображения в синхронизации.

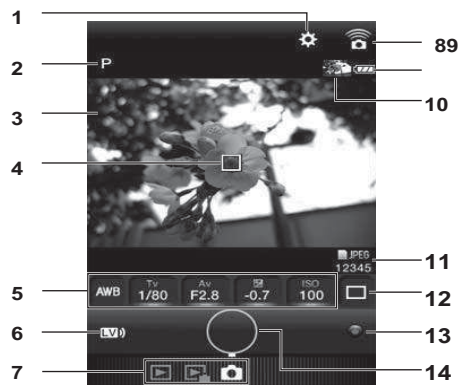

1 Настройки (стр.100)

2 Режим захвата

3 Прямая трансляция

4 рамка автофокусировки

5 Баланс белого, выдержка, значение диафрагмы, EV

Компенсация, чувствительность

6 Live View вкл / выкл

7 режимы работы

8 значок связи

9 уровень заряда батареи

10 Эскиз последнего захваченного изображения

(При касании отображается список изображений камеры.)

11 Формат файла, хранение изображений емкость

12 Режим привода

13 Зеленая кнопка

14 Кнопка спуска

1 Настройка основных параметров на камере.

2 Проверьте снимаемое изображение на экране съемки изображения в синхронизации.



3 Изменение параметров с помощью

Изображение синхронизации по мере необходимости



5

разделение

Нажмите на элемент и выберите значение из списка.



4 Когда метод фокусировки установлен в **v**, нажмите положение, в котором вы хотите выполнить автофокусировку в Live View изображения.

Автофокусировка выполняется в резьбовом положении.

5 Нажмите кнопку спуска затвора.

Захваченное изображение отображается в виде эскиза.

U предосторожность

?? Режим захвата (**A** (еще режим изображения) или **C** (кино)

режим) может быть изменен с помощью переключателя режима съемки на камере.

?? Съемка с изображением синхронизацией не доступно, когда привод режим установлен в положение [Непрерывная съемка (Н)], [Интервал], [Интервал Композитный], [Интервал Видеосъемка] или [Star поток].

?? Захваченные изображения сохраняются на карту памяти, вставленную в камеру. Съемка не может быть выполнена, если не хватает свободного места на карте памяти.

T напоминание

?? Съемка также может выполняться, нажав Live View

образ. Установите [Сенсорный АФ] на экране [Настройки]. (Стр.100) ?? Во время съемки с изображением Sync, система автоматической фокусировки

работает в Икс режим, независимо от настройки режима автофокуса и спуска затвора имеет приоритет независимо от настройки [AF.S Setting] на [AF Live View c] в A 1 меню. (С.61)

Просмотр изображений

Вы можете просматривать изображения, сохраненные либо в камере или в устройстве связи.

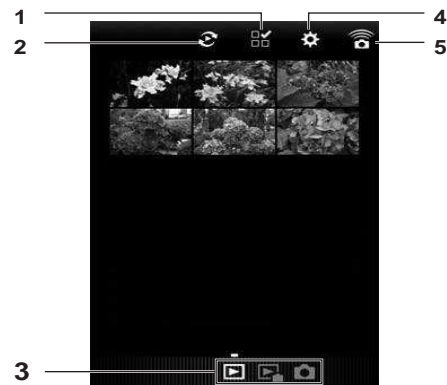

1 Кнопка выбора Multiple изображения

2 Кнопка выбора альбома (доступно для изображения приложения только список)

3 режимы работы

4 Настройки (стр.100)

5 значок связи

Нажмите на уменьшенное изображение, чтобы посмотреть его в одном дисплее изображения и проверить его информацию о съемке.



Сенсорные операции

Флик влево / вправо	Показывает предыдущее / следующее изображение.
Прищипывают / в	Усиливающие / уменьшает изображение.

Выбор изображения места хранения

При просмотре изображений, в список приложений изображения дисплея, вы можете выбрать место хранения изображений (альбом) из «Application» или «Галереи» (или «Фотопленка»).

1 Нажмите 4.

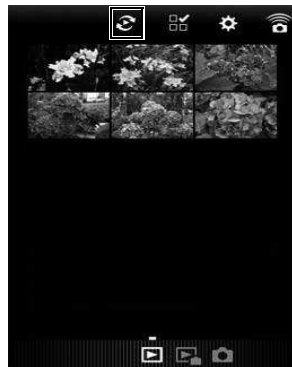

2 Выберите альбом.

Отображаются изображения в выбранном альбоме.

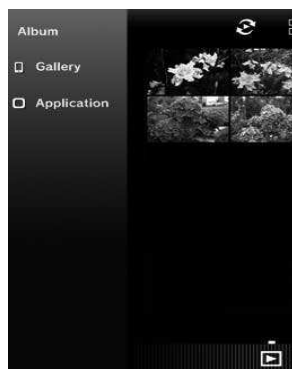

Выбор нескольких изображений

1 Нажмите 5.

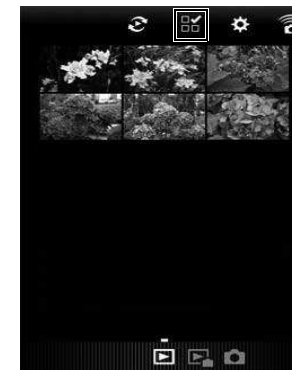

2 Нажмите на изображение, чтобы выбрать.

Появятся синие знаки проверки.

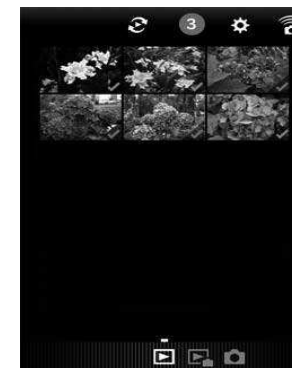

3 Нажмите и удерживайте одну из выбранных изображений.

5

разделение

4 Выберите нужное действие.

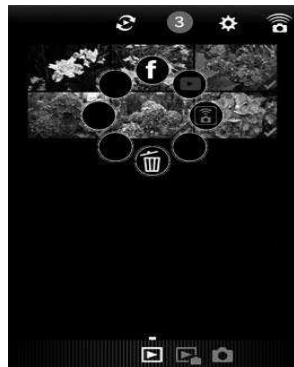

5

разделение

Т напоминание

?? При прикосновении и удерживании нужное изображение в списке изображений экран или экран съемки информационного дисплея, тот же экран, как шаг 4 появляется и желаемое действие может быть выбран.

Изменение настроек

1 Нажмите 6.



Появится экран [Настройки].

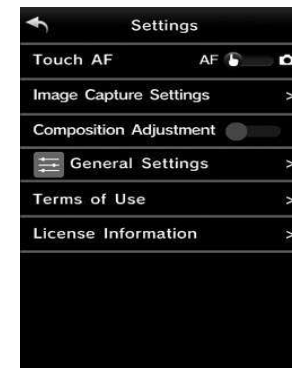

Следующие параметры доступны.

сенсорный АФ	Указывает, нужно ли выполнять только автофокус или выполнять съемку после автофокусировки при касании снимаемое изображение.
Настройки захвата изображений	Изменение настроек для форматов файлов и JPEG разрешения.
Регулировка Состав	Включает функцию регулировки состава включено или выключено.
общие настройки	Изменение параметров связи и языка дисплея.

2 Нажмите [Общие настройки], чтобы изменить
Параметры связи и язык отображения.

3 Нажмите пункт настройки для
изменение.

Настройки связи

Пароль и беспроводной канал может
быть изменен.

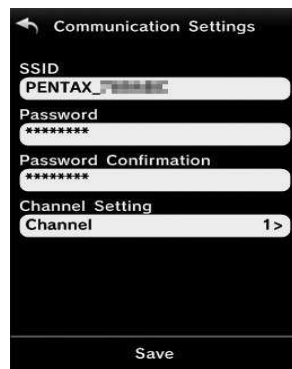

Информация об устройстве

Язык



4 Изменение настроек и нажмите 1.

Настройки камеры

Настройка функций кнопок / E-набор

A5 / C2

Установка кнопки Операции

Вы можете установить функции для того, когда ИКС, Y, Z, или e нажимается. В C режим, вы можете установить только функцию, когда e нажимается.

1 Выберите [Настройка кнопки] в A 5 или C 2 меню и нажмите D.

Появится [Кнопка Настройка] экран.

2 Выберите нужный пункт и нажмите D.

На экране, чтобы установить функцию для отображения выбранного элемента.

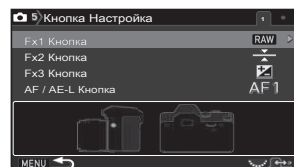

3 Нажмите D и использование АВ чтобы выбрать функцию

присвоить каждую часть.

	настройка	функция	страница
Кнопка Fx1 Кнопка Fx2 Кнопка Fx3	Экспокоррекция	Устанавливает значение компенсации экспозиции (присвоенное Z по умолчанию).	с.56
	чувствительность	Установка чувствительности ISO.	с.55
	предварительный просмотр	Отображает изображение предварительного просмотра, чтобы проверить композицию, экспозицию и фокус перед съемкой.	с.104
	Блокировка автоэкспозиции	Блокировка настройки экспозиции.	с.51
	Изменение Автофокус	Переключение функции клавиш со стрелками в режиме изменения зоны АФ или в режиме прямого ключа операции.	с.61, стр.63
	Одно нажатие Формат файла	Временно изменяет формат файла (правопреемник Икс по умолчанию).	с.103
	Электронный уровень	Включает дисплей Электронного уровня для видеоискателя и Live View включен или выключен (назначенного Y по умолчанию).	стр.20
	Wi-Fi * 1	Включает функцию Wi-Fi™ или выключен.	с.94
	Night Vision LCD дисплей * 1	Включает функцию ночного видения ЖК-дисплей включен или выключен.	с.122
Блокировка операций управления	Включает или отключает функцию блокировки работы управления.	с.51	

	настройка	функция	страница
AF / AE-L Кнопка	Включить AF1	Автофокусировка выполняется когда нажимается.	стр.59
	Включить AF2	Автофокус выполняется при нажатии кнопки. Половина пресса 0 выключен.	
	Отменить AF	В то время как нажата половина пресса 0 выключен.	
	Блокировка автоэкспозиции	Блокировка настройки экспозиции.	с.51

*1 Доступно только при выборе [Fx1 Button].

4 Нажмите E.

5 Нажмите F.

Экран Шаг 2 снова появляется. Повторите шаги с 2 по 5.

6 Нажмите F дважды.

T напоминание

?? Вы можете проверить функции, назначенные кнопкам в то время как Руководство по функциям дисплея активна (стр.27).

Когда следующие функции назначены ИКС, Y, или Z, функции и текущие настройки отображаются после нажатия кнопки.



?? Одно нажатие Формат файла ??

Электронный уровень ?? Вай-фай

?? Night Vision LCD дисплей ?? Вы можете назначить ту же функцию ИКС, Y, а также Z.

?? Когда [Изменить AF Area], [Одно касание Формат файла], [Электронный Уровень], [Wi-Fi] или [Night Vision LCD Display] присваивается

ИКС, Y, или Z, нажатие кнопки делает звуковой сигнал. Чтобы отключить звуковой сигнал, изменить настройки для каждой функции в [Звуковые эффекты] из звука D 1 меню. (С.32) ?? Когда [Блокировка операций управления] присваивается ИКС, Y, или Z

и включена, то ограничения на использование кнопок и циферблатов отменяются, если другая функция назначена кнопке.

Настройка одним нажатием Формат файла

Вы можете временно изменить формат файла, нажав на кнопку во время съемки. По умолчанию, [Одно нажатие Формат файла] присваивается ИКС.

1 Установите [Одно нажатие Формат файла] на [Кнопка Fx1], [Fx2 Кнопка] или [Кнопка Fx3] в шаге 3 «Настройка функциональной кнопки» (стр.102).

2 Выбрать Z или Y для [Отмена после 1 кадра].

Z	Формат записи устанавливается режим [Формат файла] меню [Настройки изображения Capture] в A 2 меню после того, как будет сделан снимок.
Y	Установка сохраняется до тех пор, любой из следующих операций не выполняется: ?? когда ИКС, Y, или Z нажата снова ?? когда Z, F, или Y нажата или, если переключатель режимов или главный выключатель

3 Выберите формат файла, когда кнопка нажата.

Левая сторона является [Формат файла] Установка и правая сторона измененный формат файла при нажатии кнопки.

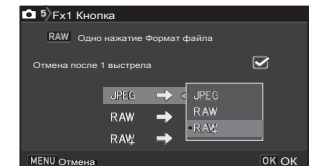

4 Нажмите F три раза.

Камера возвращается в режим ожидания.

T напоминание

?? Когда кнопка нажата и удерживается, раздается звуковой сигнал и Один Формат файла Нажмите включен.

Настройка предварительного просмотра

Вы можете отобразить изображение предварительного просмотра, нажав на кнопку перед съемкой.

1 Установите [Preview] для [Кнопка Fx1], [Кнопка Fx2], или [Fx3 Кнопка] в шаге 3 «Настройка функциональной кнопки» (стр.102).

2 Выберите метод предварительного просмотра в [Preview Selection] и нажмите E.

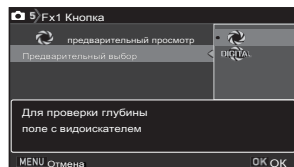

U Оптический Preview	Активирует функцию оптического предварительного просмотра, чтобы проверить глубину резкости с помощью видоискателя.
e Цифровое изображение	Активирует функцию цифрового предварительного просмотра, чтобы проверить композицию, экспозицию и фокус на мониторе. Увеличить Обзор, Сохранить изображение Изображение, Гистограмма и Выдел.перезкс.зон доступны.

Перейдите к шагу 4, когда U выбран.

3 Нажмите B и выберите Y или Z для каждого элемента отображения.

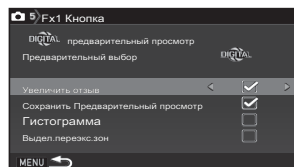

4 Нажмите F три раза.

Камера возвращается в режим ожидания.

T напоминание

?? Оптический Preview всегда используется в следующих ситуациях независимо от настройки.

?? Когда режим привода установлен в положение [Блокировка зеркала съемки]

[Мульти-облучение], или [Интервал] ?? В С Режим

U предосторожность

?? Эффекты некоторых функций не могут быть проверены в течение

Цифровое изображение или не применяются к сохраненному предварительного просмотра изображения.

Установка смарт-функции

Некоторые полезные функции могут быть назначены C1, C2, C3 и функции набора, а также значения параметров могут быть изменены с помощью установки диска. (С.21)

1 Выберите [Настройка кнопки] в А 5 меню и нажмите D.

Появится [Кнопка Настройка] экран.

2 Очередь р и выберите [Функция набора] и нажмите D.

Появится [Функция набора] экран.

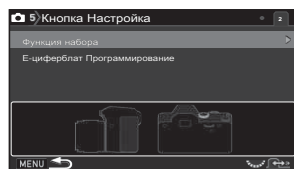

3 Выберите [C1], [C2], или [C3], и нажмите D.

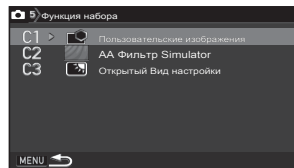

4 использование АВ чтобы выбрать функцию для сохранения.

настройка	функция	страница
чувствительность	Изменение чувствительности ISO.	стр.54
Е.В. компенсация	Изменение значения коррекции экспозиции.	с.56
Кронштейн Значение	Изменение значения для кронштейна Брекетинг.	стр.66
Пользовательские изображения	Изменение обработки изображения тона пользовательского изображения (назначенный C1 по умолчанию).	стр.74
Режим AF	Изменение режима автофокусировки.	с.60, стр.62
AF Активная область	Изменение зоны фокусировки Режим выбора.	с.60, стр.62

настройка	функция	страница
Фокус Peaking	Изменение фокусировки Peaking установка.	с.61
Программа Line	Изменения Линия программы установка.	стр.50
Затвор Выбор режима	Переключение между механическим затвором и электронным затвором.	стр.52
азрешение	Изменение количества записанных пикселей изображения или фильма.	стр.48
AA Фильтр Simulator	Изменение типа захвата AA фильтра Simulator (назначенный C2 по умолчанию).	стр.79
Отображение сетки	Изменение типа линий сетки, отображаемых во время Live View или воспроизведения.	с.46, стр.47
Функции ЖК-дисплей	Изменение типа информации, отображаемой во время съемки или воспроизведения.	с.16, с.17
Увеличение изображения	Увеличивает изображение при съемке с Live View или во время воспроизведения.	с.46, стр.47
Открытый Вид настройки	Изменение яркости монитора (подчиненное C3 по умолчанию).	с.108

5 Нажмите E.

[Функция набора] экран. Повторите шаги с 3 по 5.

6 Нажмите F три раза.

Т напоминание

?? Назначенные функции могут быть проверено на экране состояния или Live View экрана, когда функция набора или задатчик включен.



Настройка E-набор номера

Для каждого режима экспозиции, вы можете установить функции для того, когда Q а также р повернуты и М нажимается. Функция может быть установлена для целей, отличных режимов экспозиции М Режим.

1 Выберите [Настройка кнопки] в А 5 или С 2 меню и нажмите D.

Появится [Кнопка Настройка] экран.

2 Очередь р и выберите [E-Dial Программирование], и Нажмите D.

Появится [E-Dial Программирование] экран.

3 Выберите режим экспозиции и нажмите D.

появляется экран для выбранного режима экспозиции.



4 Нажмите D и использование АВ в выбрать сочетание функций для того, когда Q а также р повернуты и М нажимается.



я	Изменение выдержки
J	Изменение диафрагмы
ISO	Изменение чувствительности
e	Экспокоррекция
Икс г	Вернуться к г Режим
г	СДВИГ Изменение программы
г	ЛИНИЯ Программа Line
--	Недоступен

5 Нажмите E.

6 Нажмите F.

[E-Dial Программирование] экран. Повторите шаги с 3 по 6.

7 Нажмите F три раза.

Т напоминание

?? При выборе направления вращения [] на шаге 3, вы можете обратить эффект, полученный путем поворота Q или P.

?? Вы можете проверить функции, возложенные на Q, P, а также M в то время как руководство дисплей (стр.45) показан.

Настройка монитора и индикаторные лампы

D 2

Регулировка яркости, насыщенности и цвета монитора

Вы можете установить яркость, насыщенность и цветовую настройку монитора.

1 Выберите [Настройки ЖК-экрана] на D 2 меню и нажмите D.

Появится экран [LCD Display Settings].

2 Регулировка яркости, насыщенность и цвет.

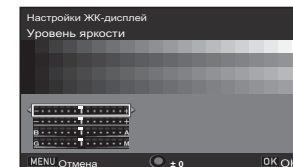

Доступные операции

AB Выбор параметра.

CD Настройка значения.

M Сброс значения настройки для настройки по умолчанию.

3 Нажмите E.

D 2 меню появляется вновь.

U предосторожность

?? Когда [Outdoor View Setting] установлено значение [LCD Display Settings] не может быть изменен.

Регулировка яркости монитора для съемки на открытом воздухе

Если на дисплее монитора трудно увидеть при съемке на открытом воздухе или в других ситуациях, регулировать яркость монитора в [Outdoor View Setting] из D 2 меню.

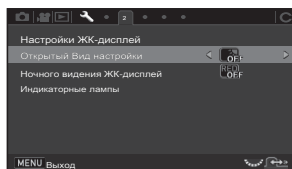

Т напоминание

?? Когда [Открытый View Setting] назначена функция набора, Вы можете изменить настройки с помощью смарт-функции. (Стр.21, с.105) По умолчанию [Outdoor View Setting] присваивается С3.

Установка освещения плана индикаторных ламп

Вы можете установить, будет ли загораться каждый индикатор лампы в [Контрольные лампы] из D 2 меню.

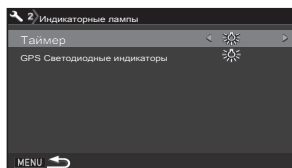

Сохранение часто используемых настроек

A 5

Четыре фабричной настройка HDR-ЛАНДШАФТ, MACRO, астрофотография и MANUAL LENS-назначены O в

4 переключателя режимов.

Вы можете сохранить часто используемые настройки камеры O в 5 путем замены предустановленных настроек с ними. Следующие настройки могут быть сохранены.

Режим экспозиции Режим чувствительности EV	Драйв режим баланса белого
Компенсация вспышки	A меню и E Настройки меню (с исключениями)

Сохранение настроек

1 Установите режим экспозиции и все необходимое

Настройки для сохранения.

2 Выберите режим [USER Сохранить] в A 5 меню и

Нажмите D.

Появится [Режим Save USER] экран.

3 Выберите [Сохранить настройки] и

Нажмите D.

Появится экран [Сохранить настройки].

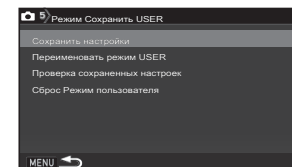

4 Выберите режим USER от [USER1] до [USER5]

и нажмите D.

5 Выберите [Сохранить] и нажмите E.

6 Нажмите F.

Экран Шаг 3 снова появляется.

И предосторожность

?? [Сохранить режим USER] не может быть выбран, когда переключатель режимов устанавливается в r или в C Режим.

Т напоминание

?? Настройки, сохраненные в режиме USER могут быть отображены на монитор при выборе [Проверка сохраненных настроек] на шаге 3 ?? Для того, чтобы сбросить сохраненные настройки на значения по умолчанию, выберите [Сброс режима USER] на шаге 3.

Редактирование Имя параметра

Вы можете изменить имя пользовательского режима, в котором вы сохранили настройки.

1 Выберите [Переименовать режим USER] на шаге 3 «Сохранение настроек» (с.108) и нажмите D.
Появится [Режим USER Rename] экран.

2 Выберите режим USER от [USER1] до [USER5] и нажмите D.
Появится экран ввода текста.

3 Изменение текста.

До 18 однобайтовых буквенно-цифровые символы и символы могут быть введены.

Выбор текстового курсора

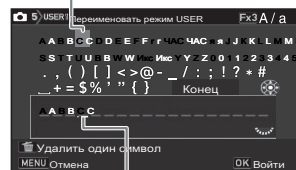

Ввод текста курсора

Доступные операции

ABCD Перемещает курсор выбора текста.

р Перемещение курсора ввода текста.

Z Переключение между верхними и строчными буквами.

E Ввод выбранного символа с помощью курсора выбора текста в позиции курсора ввода текста.

L Удаляет символ в позиции курсора ввода текста.

4 После ввода текста переместите выделение текста курсор на [Finish] и нажмите E.
[Переименовать режим USER] экран.

Использование режима USER Сохраненная

1 Установите переключатель режимов в положение O в 5.

Имя режима пользователя отображаются как подсказка. использование AB проверить сохраненные настройки.



2 Изменение настроек по мере необходимости.

Режим экспозиции может быть изменен в [Режим экспозиции] из A 1 меню.

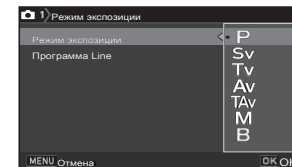

Т напоминание

?? Параметры, измененные в шаге 2 не сохраняются как USER

Настройки режима. Когда камера выключена, камера возвращается к сохраненным настройкам пользователя. Для того, чтобы изменить сохраненные настройки, сохранить настройки режима USER снова.

Значения параметров для большинства функций этой камеры сохраняется даже при выключении камеры. Для следующих функциональных настроек, вы можете выбрать, чтобы сохранить настройки (Z) или вернуть настройки к значениям по умолчанию (Y) когда камера выключена.

Набор в [Память] из A 5 меню.

чувствительность	Цифровой фильтр HDR Capture
Режим EV Компенсация	Сдвиг пикселей Разрешение Состав
вспышки	Adjust. Инф.о Дисплей Playback Info
Вспышка Компенсация экспозиции Режим	Display Наружная View Установка
протяжки Баланс белого Пользовательские	ночного видения ЖК-дисплей
изображения Четкость тона кожи	Операция Блокировка управления

T напоминание

?? Когда [Сброс] из D 5 меню выполняется, все памяти

параметры возвращаются к значениям по умолчанию.

Защита изображений от удаления

Вы можете защитить изображения от случайного удаления.

U предосторожность

?? Даже защищенные изображения удаляются, если вставленная память карта отформатирована.

1 Выберите [Защитить] в палитре режима воспроизведения.

Появится экран для выбора типа обработки.

2 Выберите [Выбрать изображение (ы)] или [Выберите папку] и нажмите E.

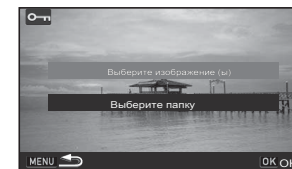

3 Выберите изображение (ы) или папку для защиты.

Перейдите к шагу 5, если [Выбрать папку] выбрано.

Y Как выбрать образ (ы) (с.82)

4 Нажмите Г.

Появится экран подтверждения.

5 Выберите [Защитить] и нажмите E.

T напоминание

?? Для защиты всех изображений, хранящихся на карте памяти, выберите [Защита всех изображений] в B 1 меню.

Создать новую папку

Когда [Создать новую папку] выбран в D 4 меню, папка создается с новым номером, когда следующее изображение будет сохранено.

U предосторожность

?? Вы не можете последовательно создать несколько папок.

T напоминание

?? Новая папка создается автоматически в следующих случаях.

?? Когда режим привода установлен в положение [Интервал] (стр.70) ?? Когда [Выберите несколько изображений] или [Выбрать папку] является выбран для [RAW] развития палитры режима воспроизведения (с.90)

Имя папки

Когда изображения будут захвачены с этой камерой, папка создается автоматически и снимаемые изображения сохраняются в нем. Каждое имя папки состоит из порядкового номера от 100 до 999 и строки 5 символов.

Строка символов в имени папки может быть изменена.

1 Выберите [Имя папки] в D 4 меню и нажмите D.

Появится экран [Имя папки].

2 Нажмите D и выберите [Date] или [Необязательно].

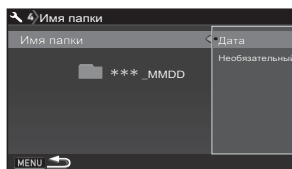

<p>Дата</p>	<p>Четыре цифры месяца и дня даты съемки назначены после номера папки.</p> <p>Месяц и день появляются в соответствии с [Формат даты] в [Настройка Дата] из D 1 меню.</p> <p>Пример) 101_0125: для изображений, снятых на 25 января</p>
<p>Необязательный</p>	<p>Свободно Заданная строка из пяти символов присваиваются после номера папки. (Значение по умолчанию: PENTX) Пример) 101PENTX</p>

Перейдите к шагу 6, если выбран вариант [Дата] или не нужно, чтобы изменить строку символов.

3 Нажмите B, а затем нажмите D.

Появится экран ввода текста.

4 Изменение текста.

Введите пять однобайтовые буквенно-цифровых символов.

Выбор текстового курсора

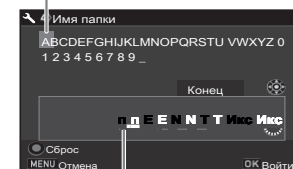

Ввод текста курсора

Доступные операции

ABCD Перемещает курсор выбора текста.

r Перемещение курсора ввода текста.

E Ввод выбранного символа с помощью курсора выбора текста в позиции курсора ввода текста.

M Сбрасывает введенный текст «PENTX».

5 После ввода текста переместите выделение текста курсор на [Finish] и нажмите E.

6 Нажмите F дважды.

Т напоминание

?? Папка с новым номером создается, когда имя папки изменяется.

?? Максимум 500 изображений может быть сохранен в одной папке.

Когда количество захваченных изображений превышает 500, новая папка создается с номером после номера папки используется в настоящее время. Когда режим привода установлен в положение [брекетинг], изображения сохраняются в той же папке, пока съемки не будет завершена.

U предосторожность

?? Максимальное количество папок 999. После номера папки

достигает 999, вы не можете захватить новые изображения, если вы пытаетесь изменить имя папки или создать новую папку, или когда номер имя файла достигает 9999.

Имя файла

Один из следующей строки символов используется в качестве префикса имени файла в зависимости от настройки [Color Space] [Настройки изображения Capture] в A 2 меню.

Цветовое пространство	Имя файла
SRGB	IMGP ****. JPG
AdobeRGB_IMG ****	JPG

Первые четыре символа может быть изменен на строку символов, по вашему выбору.

1 Выберите [Имя файла] в D 4 меню и нажмите D.

Появится [Имя файла] экран.

2 Выбрать A или C, и нажмите

D.

Появится экран ввода текста.

**3 Изменение текста.**

До четырех однобайтовых буквенно-цифровых символов могут быть введены в качестве альтернативы для первой части имени файла, в то время как звездочки стоят на цифры, которые увеличивают автоматически расстреливали выстрелом.

У Как вводить текст (с.111)

4 Нажмите F дважды.**Т напоминание**

?? Когда [Цветовое пространство] установлено значение [AdobeRGB], имя файла префикс «_» и первые три символа введенной строки символов стал именем файла.

?? Для фильмов, независимо от значения параметра [Color Space], файл название «IMGP ****. MOV»или один с введенной строкой символов.

Каждое имя файла состоит из строки из четырех символов и порядковый номер от 0001 до 9999. Вы можете установить, следует ли продолжать последовательную нумерацию для имени файла, даже если новая папка создается в [Последовательная нумерация] из [№ файла] в D 4 меню.

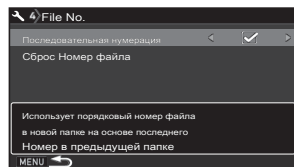

Z	Продолжает последовательную нумерацию для имени файла даже если создается новая папка.
Y	Возвращает номер файла первого изображения, сохраненные на Папка на 0001 каждый раз, когда создается новая папка.

Выберите [Сброс Номер файла] для сброса номера файла в значение по умолчанию.

T напоминание

?? Когда число файлов достигает 9999, создается новая папка создается и номер файла сбрасывается.

Вы можете задать информацию об авторских прав и фотографа, встроенной в данных Exif.

1 Выберите [Информация об авторских правах] в D 4 меню и нажмите D.

Появится экран [Информация об авторских правах].

2 использование CD установить [Embed Copyright Data].

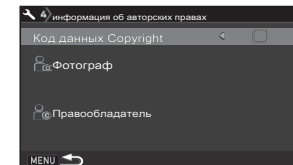

Y	Не вставлять информацию об авторских правах в Exif данные.
Z	Встраивает информацию об авторских правах в данных Exif.

3 Выберите [Фотограф] или [Правообладатель], и нажмите D.

Появится экран ввода текста.

4 Изменение текста.

До 32 однобайтовых буквенно-цифровых символов и символов могут быть введены.

Y Как вводить текст (с.109)

5 Нажмите F дважды.

T напоминание

?? Информацию Exif можно проверить подробное описание

Индикация режима воспроизведения (стр.17) или с помощью прилагаемого программного обеспечения «Digital Camera Utility 5».

Отображение локальной даты и времени Указанного города

D 1

Установки даты и времени во время первоначальной настройки («Начальные установки» (стр.42) служат в качестве даты и времени вашего текущего местоположения и отражаются в дате и времени съемки для изображений.

Установка пункта назначения в место, отличное от текущего местоположения позволяет отображать дату и время на мониторе при поездках за границей, а также сохранять изображения датируемых с местной датой и временем.

1 Выберите [Мировое время] в D 1 меню.

Появится экран [Мировое время].

2 Выберите время, который вы хотите отображение в [Time Setting].

F (Родной город) или г

(Пункт назначения) может быть выбран.

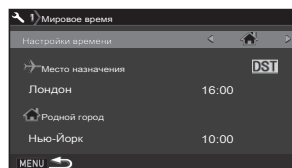

3 Выбрать [г Пункт назначения] и нажмите D.

[г Появится адресаты] экран.

4 использование CD для выбора города.

использование р чтобы изменить регион.

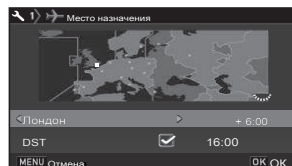

5 Выберите [Летнее время] (Летнее время), а также использование CD выбрать Y или 3.

6 Нажмите E.

Экран Шаг 2 снова появляется.

7 Нажмите F дважды.

T напоминание

?? Обратитесь к разделу «Список часовых городов» (стр.131) для городов, которые могут

быть выбран в качестве родного города или назначения. ?? Выбрать [F Родной город] на шаге 3, чтобы изменить город и DST

Настройки для родного города. ?? г и местная дата и время отображаются на панели управления

когда [Time Setting] установлено значение Г.

Ограничения на комбинации специальных функций

#: Ограниченный ✕: Недоступен

		Электронный затвор	Четкость / Тон кожи / цифровой фильтр	HDR Capture	Сдвиг пикселей Разрешение	ASTROTRACER	AA Фильтр Simulator	Искажение Коррекция / Дифракция коррекция	Сохранить RAW Данные
вспышка		✕		✕	✕				
Режим привода	Непрерывная съемка			✕	✕	✕	# ^{*3}		✕
	Брекетинг / Глубина резкости экспобрекетинга / Motion брекетинг			✕	✕	✕	# ^{*3}		# ^{*4}
	Блокировка зеркала стрельба			✕			# ^{*3}		
	Мульти-облучение		✕	✕	✕	✕	# ^{*3}	✕	
	Съемка с интервалом	✕	# ^{*1}	# ^{*1}	✕	# ^{*2}	# ^{*3}		# ^{*4}
	Интервал Композитный	✕	✕	✕	✕	✕	# ^{*3}	✕	# ^{*4}
	Интервал кино запись	✕	# ^{*1}	# ^{*1}	✕	# ^{*2}	# ^{*3}		✕
	Star поток	✕	✕	✕	✕	✕	# ^{*3}	✕	✕
HDR Capture		✕	✕		✕	✕	✕		
Сдвиг пикселей Разрешение			✕	✕		✕	✕		
AA Фильтр Simulator		✕		✕	✕	# ^{*3}			

*1 Существует ограничение на минимальное значение для интервала [].

*2 Только когда приуроченная экспозиция установлена.

*3 [Брекетинг] недоступен.

*4 Только конечный кадр может быть сохранен.

Функции, доступные с различными объективами

Все режимы съемки доступны, когда DA, DA L, D FA, FA J, или FA линзы используется, или когда объектив с 9 положение используется с кольцом диафрагмы устанавливается равным 9 должность.

В зависимости от объектива в использовании, применяются следующие ограничения.

Икс: Доступно #: Ограниченный ✕: Недоступен

[Тип Mount]	Объектив	DA DA LD FA	FA J FA * 6	F * 6		член парламента
	функция	[КАФ] [КАФ2] [КАФ3] [КАФ4]	[КАФ] [КАФ2]	[КАФ]	[КА]	[К]
Автофокус (только объектив) (C AF адаптером 1,7 ✕) * 1	Икс -	Икс -	Икс -	- -	- #	- #
Ручная фокусировка (C индикатором фокусировки) * 2 (C матовым полем)	XXXXX					
Быстрый переход фокуса	# * 4	✕ ✕ ✕ ✕				
AF Активная область [Авто]	XXX				# * 8	✕
Экспомер [Мультисегментный] XXXX ✕						
G / H / I / Дж / K Режим XXXX						# * 9
L Режим	XXXX					#
R-TTL автоматическая вспышка * 3	XXXX ✕					
Автоматическое получение фокусной информации о длине xxx ✕ ✕						
Lens Correction	# * 5	# * 7	✕ ✕ ✕			

* 1 Объективы с максимальной диафрагмой F2.8 или быстрее. Доступно только в **9 должность.**

* 2 Объективы с максимальной диафрагмой F5.6 или быстрее.

* 3 Доступно при использовании встроенной вспышки, AF540FGZ, AF540FGZ II, AF360FGZ, AF360FGZ II, AF201FG, AF200FG или AF160FC.

* 4 Доступно только при использовании совместимых объективов.

* 5 Искажение Коррекция периферийной освещенности и коррекции отключается при использовании DA FISH-EYE 10-17mm объектив.

* 6 Для использования FA SOFT 28mm F2.8 объектив, FA SOFT 85mm F2.8 объектив, или F SOFT 85mm F2.8 объектив, установите [24, с использованием кольца диафрагмы] [Разрешено] в E 4 меню. Снимки могут быть сделаны с апертурой вы установили, но только в пределах вручную диапазона регулировки диафрагмы.

* 7 Особенности объектива коррекции доступны со следующими FA линзы (только Искажение Коррекция и регулировка боковых хроматических аберраций могут быть использованы, когда кольцо диафрагмы устанавливаются в положение, отличное от 9.): FA к 24mm F2 AL [IF], FA 28mm F2.8 AL, FA 31mm F1.8 Limited, FA 35mm F2 AL, FA 43mm F1.9 Limited, FA 50mm F1.4, FA 77mm F1.8 Limited, FA к 85mm F1.4 [IF], FA к 200 мм F2.8 ED [IF], Ф. к MACRO 200mm F4 ED, FA к 300 мм F2.8 ED [IF], Ф. к 300 мм F4.5 ED [IF], Ф. к 400мм F5.6 ED [IF], Ф. к 600мм F4 ED [IF], Ф. к 28-70mm F2.8 ED [IF], Ф. к 80-200mm F2.8 ED [IF] и Ф. к 250-600mm F5.6 ED [IF].

* 8 Фиксированная [Точечный].

* 9 J с отверстием, установленным в настезь. (Не кольцо диафрагмы не имеет эффект от фактического значения диафрагмы.)

У предосторожность

?? Когда кольцо диафрагмы установлен в положение, отличное от 9 или

линзы без 9 положение или аксессуары, такие как удлинительная трубка используется, камера не работает, если не [24 Использование кольца диафрагмы] установлено значение [Enable] в E 4 меню. Обратитесь к разделу «Использование кольца диафрагмы» (с.118) для деталей. ?? Когда выдвигаемая присоединен объектив и не будет продлен, вы

не может фотографировать или использовать некоторые функции. Если объектив убирается во время съемки, камера перестает работать.

О горе имен

DA и D FA линзы с двигателем и FA вариообъективов с увеличением мощности использовать крепление KAF2. (Из этих линз, линза без соединителя AF использовать крепление KAF3). В KAF3 крепления оснащена электромагнитный механизм диафрагмы вместо рычагом управления диафрагмой, называется горем KAF4.

FA фиксированное фокусное расстояние (не вариообъективы), DA и DA L объективы без мотора, и D FA, FA J и F линзы имеют крепление KAF. (Функция трансфокатора не совместима с этой камерой.)

Обратитесь к соответствующим руководствам линз для деталей.

Совместимость с встроенной флэш-

В зависимости от используемого объектива, использование встроенной вспышки может быть ограничено.

(По состоянию на декабрь 2016 года)

объектив	Ограничения при использовании встроенная вспышка
Д. рыбьего глаза 10-17mm F3.5-4.5 ED [IF] / DA 12-24mm F4 ED AL / DA 14mm F2.8 ED [IF] / Д.А. 15mm F4 ED AL / D FA 15-30mm F2.8 ED СДМ WR / FA к 300 мм F2.8 ED [IF] / Д.А. 560mm F5.6 ED AW / FA к 600mm F4 ED [IF] / FA к 250-600mm F5.6 ED [IF]	Встроенная вспышка не доступна из-за виньетирования.
F FISH-EYE 17-28mm F3.5-4.5	Виньетирование может возникнуть, если фокусное расстояние составляет менее 20 мм.
DA 16-45mm F4 ED AL	Когда фокусное расстояние составляет менее 28 мм, или, если фокусное расстояние составляет 28 мм, а расстояние до объекта съемки 1 м или меньше, может возникнуть эффект виньетирования.
DA к 16-50mm F2.8 ED AL [IF] SDM	Когда фокусное расстояние составляет 20 мм или менее, или, если фокусное расстояние составляет 35 мм, а расстояние до объекта съемки меньше 1,5 м, может возникнуть эффект виньетирования.
DA 16-85 мм F3.5-5.6 ED DC WR	Когда фокусное расстояние составляет 24 мм или меньше, а расстояние до объекта съемки 0,8 м или менее, может возникнуть эффект виньетирования.
DA 17-70mm F4 AL [IF] SDM	Когда фокусное расстояние составляет менее 24 мм, или, если фокусное расстояние составляет 35 мм, а расстояние до объекта съемки 1 м или меньше, может возникнуть эффект виньетирования.

объектив	Ограничения при использовании встроенная вспышка
Д. 18-250mm F3.5-6.3 ED AL [IF]	Виньетирование может возникнуть, если фокусное расстояние составляет менее 35 мм.
DA 18-270mm F3.5-6.3 ED SDM	Виньетирование может возникнуть, если фокусное расстояние составляет менее 24 мм.
D FA 24-70mm F2.8 ED SDM WR	Виньетирование может возникнуть, если фокусное расстояние составляет менее 36 мм.
FA к 28-70mm F2.8 AL	Виньетирование может возникнуть, если фокусное расстояние составляет 28 мм, а расстояние до объекта съемки меньше 1 м.
FA SOFT 28mm F2.8 / FA SOFT 85mm F2.8	Встроенная вспышка всегда разряжается полностью.

Затвора можно выполнить, даже если кольцо диафрагмы из D FA, FA, F, или объектив не установлен в положение 9 положение или линза без 9 Положение прилагается.

Выберите [Включить] в [24, с использованием кольца диафрагмы] из E 4 меню.

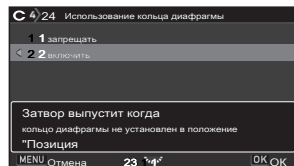

Следующие ограничения применяются в зависимости от используемого объектива.

объектив	ограничение
D FA, FA, F, A, M (только объектив или с помощью автоматических аксессуаров диафрагмы, такие как Auto Extension Tube K)	Отверстие остается открытым. * 1 Изменения скорости затвора по отношению к открытой диафрагме, но с отклонением экспозиции могут произойти.
D FA, FA, F, A, M, S (с мембранными аксессуарами такие как Удлинитель K) Снимки могут быть сделаны с множеством величина диафрагмы, но может произойти отклонение экспозиции. Ручная установка диафрагма, такие как рефлекс линза (только объектив)	
FA SOFT 28мм / FA SOFT 85мм / F SOFT 85мм (только объектив)	Изображения могут быть приняты с заданным значением диафрагмы в пределах диапазона ручной регулировки диафрагмы. * 1

* 1 Когда переключатель режимов установлен в положение L или M, отверстие может быть остановлено вплоть до выбранного значения.

T напоминание

?? Если кольцо диафрагмы устанавливается в положение, отличное от 9,

Камера работает J режим, независимо от настройки режима набора номера, за исключением, когда установлен L или M Режим.

?? [F-] для индикации диафрагмы на экране состояния,

Live View экран и видоискатель.

Как добиться правильной экспозиции с кольцом диафрагмы не указан в 9

Правильную экспозицию можно достичь с помощью следующих процедур, когда кольцо диафрагмы не установлено значение 9.

1 Установите переключатель режимов в положение L.

2 Установите кольцо диафрагмы до требуемой апертуры. 3 Нажмите M.

Правильная скорость затвора будет установлена. 4 Если правильная экспозиция не может быть достигнута, отрегулируйте

Чувствительность ISO.

Вы можете выполнить Catch-в фокусе съемки с помощью ручной фокусировки объектива. Затвор срабатывает автоматически, когда объект находится в фокусе.

1 Приложить ручную фокусировку объектив этой камеры.

2 Установите [22 Поймите в фокусе] [Вкл] в E 4 меню.

3 Установить V / W переключить на v и установите [Режим аф] в Икс.

4 Установите камеру на неподвижную опору такого как штатив.

5 Отрегулируйте фокус в положение, в котором **Субъект может пройти и нажмите 0 в полной мере.**

Когда объект находится в фокусе в указанном положении, затвор срабатывает автоматически.

Функция стабилизации изображения работает путем получения информации о линзах, таких как фокусное расстояние. Установите фокусное расстояние при использовании объектива, который не может быть получена автоматически информация фокусного расстояния.

1 Установить [24, с использованием кольца диафрагмы] [Разрешено] в E 4 меню.

2 Выключите фотокамеру.

3 Прикрепите объектив к камере и включите камеру на.

Появится [Input Focal Length] экран.

4 использование АВ установить фокусное длина.

Нажмите С чтобы выбрать значение из списка.

При использовании зум-объектива, выберите фактическое фокусное расстояние которого зум установлен в положение.

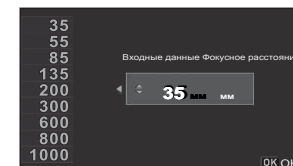

5 Нажмите E.

Камера возвращается в режим ожидания.

T напоминание

?? Настройки фокусного расстояния может быть изменен в [Input Focal Длина] из A 4 меню.

Функции при использовании внешней вспышки

Использование следующих внешних вспышек (по желанию) обеспечивает различные режимы работы вспышки, такие как автоматический режим вспышки P-TTL.

Икс: Доступно # : Ограниченный ✕ : Недоступен

Совместимость вспышки Функция камеры	Встроенная вспышка	AF540FGZ AF540FGZ II AF360FGZ AF360FGZ II	AF201FG AF200FG AF160FC
Подавление эффекта красных глаз	Икс	Икс	Икс
Автоматическая вспышка разряда * 1	Икс	Икс	Икс
Автоматическое переключение на скорость синхронизации вспышки	Икс	Икс	Икс
Автоматическая установка значения диафрагмы в г или я Режим	Икс	Икс	Икс
P-TTL режим вспышки	# * 2	# * 2	# * 2
Медленная скорость синхронизации вспышки	Икс	Икс	Икс
Компенсация экспозиции вспышки	Икс	Икс	Икс
Подсветка АФ внешней вспышки	✕	# * 3	✕
Продольная шторка вспышка * 4	Икс	Икс	# * 5
Контраст управления Синхронизация вспышки	# * 6	Икс	# * 7
Ведомая вспышка	✕	Икс	✕
Высокоскоростная синхронизация вспышки	✕	Икс	✕
Беспроводная вспышка	# * 7	# * 7	✕

* 1 Только р режим доступен для режима съемки.

* 2 Доступно только при использовании DA, DA L, D FA, FA J, FA, F, или линзы.
(При использовании объектива с кольцом диафрагмы, установите кольцо диафрагмы к 9 должность.)

* 3 АФ свет не доступен с AF540FGZ или AF360FGZ.

* 4 Скорость затвора 1/90 секунды или медленнее.

* 5 Доступен с AF201FG.

- * 6 Доступно только в сочетании с AF540FGZ, AF540FGZ II, AF360FGZ или AF360FGZ II (два или более совместимые внешние вспышек для контраста управления синхронизацией вспышки требуется).
- * 7 Доступно только в сочетании с AF540FGZ, AF540FGZ II, AF360FGZ или AF360FGZ II.

U предосторожность

?? Никогда пресс 1 на камере, когда внешняя вспышка

крепится к камере. Встроенная вспышка ударит внешнюю вспышку. Если вы хотите использовать оба сразу, соедините их с помощью удлинителя.

?? Мигает с обратной полярностью (центральный контакт на

горячий башмак минус) не может быть использован из-за риск повреждения камеры и вспышки.

?? Не сочетать с аксессуарами, которые имеют разные

число контактов, такие как Hot тиски обуви, так как может произойти сбой.

?? Объединение со вспышками других производителей может привести к

поломки оборудования.

T напоминание

?? С AF540FGZ, AF540FGZ II, AF360FGZ или

AF360FGZ II, вы можете использовать высокоскоростную синхронизацию вспышку выполнять вспышку и сделайте снимок при скорости затвора быстрее 1/180 секунды.

Установите режим съемки на Я, К, или L.

?? При использовании двух или более внешних вспышек (AF540FGZ, AF540FGZ II, AF360FGZ или AF360FGZ II), или с помощью этих внешних вспышек в сочетании с встроенной вспышкой, вы можете использовать режим беспроводного (контроллер вспышки), чтобы снимать в режиме вспышки P-TTL без подключения вспышки со шнуром, В этом случае установите канал камеры на внешних вспышек. Вы можете проверить настроенный канал в окне состояния, Live View экран и видоискатель. (С.14, с.19)

Использование устройства GPS

Когда дополнительный модуль GPS-O-GPS1 прикреплена к камере, информация GPS сохраняется в съемке информации изображения на, а кроме того, доступны следующие функции.

<p>Электронный компас</p>	<p>Отображает текущую широту, долготу, высоту, направление, всемирное координированное время (UTC), режим съемки, и значение экспозиции.</p>  <p>Выберите [Электронный компас] в «стрелялки Info Display» (с.16).</p>
<p>ASTROTRACER</p>	<p>Треки и захватывает небесные тела. Путь сопоставления движения встроенных в встрайка блока сокращения камеры с движением небесных тел, небесные тела могут быть захвачены в качестве отдельных точек даже при съемке с длинной экспозицией. (Стр.121)</p>
<p>GPS Time Sync</p>	<p>Автоматически регулирует настройки даты и времени камеры с использованием информации, полученной со спутников GPS.</p> <p>Установите [GPS / E-Compass] из D 3 меню.</p>

T напоминание

?? Обратитесь к руководству устройства GPS для получения дополнительной информации о прикрепить блок и информацию о функциях устройства.

U предосторожность

?? «Простая навигация» не может быть использована с этой камерой.

Стрельба небесных тел

Установка ASTROTRACER

A 3

- 1 Прикрепите блок GPS к камере и поверните фотокамера.**
- 2 Выберите [ASTROTRACER] в A 3 меню и Нажмите D.**
Появится [ASTROTRACER] экран.
- 3 Выберите [ASTROTRACER] и нажмите D.**
- 4 Выберите [Вкл] и нажмите E.**

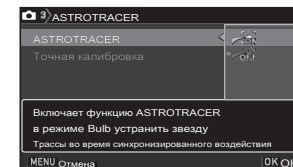

- 5 Выберите [Точная калибровка] и нажмите D.**

Появится экран [Калибровка Precise].

- 6 Поверните камеру в соответствии с инструкцией на экране монитора.**

Появляется результат калибровки.

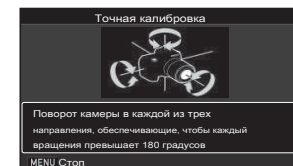

- 7 Нажмите E.**

Экран Шаг 4 снова появляется. Если [Операция не может быть выполнена правильно], и изменить направление камеры и выполнить калибровку еще раз.

- 8 Нажмите F дважды.**

Камера возвращается в режим ожидания.

U предосторожность

- ?? При выполнении калибровки, будьте осторожны, чтобы не уронить камера. Оберните ремень вокруг запястья или принимать другие профилактические меры.
- ?? Если батарея вынимается, выполнить калибровку еще раз после того, как аккумулятор помещается обратно.
- ?? По мере того как окружающая среда магнитного поля изменяется в зависимости от съемки местоположения, точная калибровка должна быть выполнена в каждом месте при съемке изображений небесных тел с ASTROTRACER.
- ?? Изменение объектива или угол монитора после выполнения калибровка может иметь некоторое влияние на окружающую среду магнитного поля. В этом случае выполнить калибровку еще раз.

Съемка с ASTROTRACER

1 Установите переключатель режимов в положение M и установить метод фокусировки в Ш.

2 Установите съемки условия.

**Доступные операции**

M Включение / выключение в заданное время экспозиции.

Q Изменение времени экспозиции в диапазоне от 10" до 5'00" , когда приуроченная экспозиция включена.

p Изменение значения диафрагмы.

Z Выполняет точную калибровку.

3 Отрегулируйте фокусировку и нажмите 0 в полной мере.

Съемка начинается.

4 Нажмите 0 снова полностью.

Стрельба прекращается.

Когда приуроченная экспозиция включена, съемка останавливается автоматически по истечении времени, заданного времени.

U предосторожность

- ?? Эта функция не может быть использована в некоторых режимах съемки или сочетание с некоторыми другими функциями. (С. 115)

Когда монитор слишком яркий

Для прогоняет в темном месте в течение длительного периода времени, вы можете изменить цвет экрана монитора на красный с помощью параметра [ночного видения ЖК-дисплей] [Вкл] в D 2 меню. Когда [Night Vision LCD Display] присваивается ИКС, Вы можете включить функцию ночного видения ЖК-дисплей включен или выключен с помощью простой операции кнопки. (Стр.102)

Исправление проблем

Т напоминание

?? В редких случаях камера может работать неправильно из-за

причины, такие как статическое электричество и т.д. Это может быть исправлено, принимая батарею и положить его обратно. Если камера работает правильно, она не требует каких-либо ремонтных работ.

проблема	причина	средство
Камера не включается.	Батарея не установлена должным образом.	Проверьте ориентацию батареи.
	Низкий заряд батареи.	Зарядить батарею.
Затвор не может быть освобожден.	Встроенная вспышка заряжается.	Подождите, пока зарядка не закончена.
	Там нет свободного места на карте памяти.	Вставьте карту памяти с достаточным объемом памяти или удалите ненужные изображения.
	Данные обрабатываются.	Подождите, пока обработка не будет закончена.
	Кольцо диафрагмы объектива установлена в положение, отличное от 9.	Установите объектив с кольцом диафрагмы к 9 положение или выберите [Enable] в [24, с использованием кольца диафрагмы] из E 4 меню. (Стр.118)
	Режим автоматической фокусировки установлен в положение Икс и объект находится не в фокусе.	Выбор способа фокусировки в вес и настроить фокус вручную.

проблема	причина	средство
Автофокус не работает.	Субъект трудно сосредоточиться.	v не может хорошо работать для объектов lowcontrast (небо, белые стены и т.д.), темные цвета, замысловатые узоры, rapidlymoving объектов, или декорации выстрела через окно или сетчатое. Блокировка фокуса на другом объекте, расположенном на том же расстоянии, как объект съемки, а затем направлены на цель и сделайте снимок. Кроме того, использование ш.
	Объект находится слишком близко.	Отойдите от объекта и сделайте снимок.
Фокус не может быть заблокирована.	[AF Активная область] в режиме Live View установлен на [Tracking].	Установите [AF Активная область], кроме [Tracking]. (С.62)
Встроенная вспышка не срабатывает.	Режим вспышки установлен на [Авто вспышки разряда].	Если режим вспышки установлен на [Авто вспышки разряд], вспышка не срабатывает, если объект яркий. Изменение режима работы вспышки. (С.57)
Камера не распознается при подключении к компьютеру.	Режим подключения USB установлен в положение [PTP].	Установите [USB соединение] на [MSC] в D 3 меню. (С.92)
Пыль или частицы грязи появляются в изображениях.	КМОП-датчик является грязью или пылью.	Активировать [Удаление пыли] из D 5 меню. Функция удаления пыли может быть активирована каждый раз, когда камера включается и выключается. Обратитесь к разделу «Очистка датчика» (с.124), если проблема сохраняется.
Пиксельные дефекты, такие как яркие пятна и темные пятна появляются на изображении.	Есть дефектных пикселей в КМОП-датчиком.	Активировать [Pixel Mapping] из D 5 меню. Она занимает около 30 секунд, чтобы исправить дефектные пиксели, поэтому убедитесь, что установить полностью заряженный аккумулятор.

Поднимите зеркало вверх и открыть затвор при чистке КМОП-датчика с помощью вентилятора.

1 Выключите фотокамеру и снимите объектив.

2 Включите камеру.

3 Выберите [Sensor Cleaning] в D 5 меню и

Нажмите D.

появляется экран [Очистка датчика].

4 Выберите [Зеркало Up] и нажмите E.

Зеркало поднимается вверх.

5 Очистить датчик CMOS с воздуходувкой.

6 Выключите фотокамеру.

Зеркало автоматически возвращается в исходное положение.

U предосторожность

?? Никогда не используйте распылитель или воздуходувку с помощью кисти.

КМОП-датчик может быть поврежден. Не протирайте датчик CMOS с тканью.

?? Не помещайте кончик воздуходувки в байонет области. Если питание выключается во время чистки, это может привести к повреждению затвора, КМОП-датчиком и зеркалом. Держите камеру с байонетом вниз во время чистки датчика таким образом пыль будет отпадать от камеры при использовании вентилятора.

?? Когда уровень заряда батареи низкий, то сообщение [Недостаточно оставшийся заряд аккумулятора для очистки датчика] отображается на мониторе. Установите полностью заряженный аккумулятор. Если емкость батареи становится низкой во время чистки, раздается предупреждающий звуковой сигнал. В этом случае, немедленно прекратите очистки.

T напоминание

?? Пожалуйста, обратитесь в ближайший сервисный центр для профессионального

очистка в качестве датчика CMOS является точной частью. ?? Вы можете использовать опциональный Image Sensor Cleaning Kit O-ICK1

При очистке КМОП-датчика.

Сообщения об ошибках

Сообщения об ошибках	Описание
Карта памяти заполнена	Карта памяти заполнена, дополнительные кадры не могут быть сохранены. Вставьте новую карту памяти или удалите ненужные файлы.
Нет изображения	Там нет изображений, которые могут быть воспроизведены на карте памяти.
Это изображение не может быть отображаться	Вы пытаетесь воспроизвести изображение в формате, который не поддерживается данной камерой. Вы можете быть в состоянии воспроизвести его на компьютере.
Нет карты в камере	Там не вставлена карта памяти в камере.
Ошибка карты памяти	Карта памяти имеет проблемы, и захват и воспроизведение невозможны. Вы можете быть в состоянии воспроизвести или восстановить изображения на компьютере.
Карточка не отформатирована	Карта памяти вы отформатирована или ранее использовалась на другом устройстве, не совместимом с камерой. Используйте карту после ее форматирования с помощью этой камеры.
Карта заблокирована	Переключатель защиты от записи на карте памяти вы вставили заблокирован. (Стр.137)
Невозможно использовать эту карту	Карта памяти не совместима с этой камерой вставляется.
Это изображение не может возвеличится	Вы пытаетесь увеличить изображение, которое не может быть увеличено.
Это изображение защищено	Вы пытаетесь удалить изображение, которое защищено. Снимите защиту с изображения. (С.110)
Не хватает оставшегося заряда аккумулятора, чтобы активировать Mapping Pixel	Эти сообщения появляются при попытке выполнить Pixel Mapping или очистки датчика, или обновить прошивку, если уровень заряда батареи недостаточен. Установите полностью заряженный аккумулятор.
Не хватает заряда батареи, оставшегося до чистый датчик не хватает	
оставшегося заряда аккумулятора для обновления прошивки Не удается обновить прошивку.	
Существует проблема с Файл обновления прошивки	Встроенное программное обеспечение не может быть обновлено. Файл обновления поврежден. Попробуйте снова загрузить файл обновления.

Сообщения об ошибках	Описание
папка изображения не может быть создан	Максимальное число папок (999) используется, и никакие дополнительные кадры не могут быть сохранены. Вставьте новую карту памяти или отформатируйте карту.
Невозможно сохранить изображение	Изображение не может быть сохранено из-за ошибки карты памяти.
Операция не может быть выполнена правильно	Операция не удалась. Попробуйте повторить операцию.
Нет больше изображений не может быть выбран	Вы пытаетесь выбрать больше, чем максимальное количество изображений для следующих функций. ?? Выбрать и удалить ?? RAW ?? Разработка защищать
Изображение не может быть обработан	Там нет изображений, которые могут быть обработаны с использованием цифрового фильтра или функции RAW развития.
Это изображение не может обрабатываться	Это сообщение появляется при попытке выполнить изменение размера, кадрирование, цифровой фильтр, Movie Edit, RAW Development, или Сохранить как Manual WB для изображений, снятых другими камерами, или при попытке выполнить изменение размера или Обрезку для минимальных размера файла изображений.
Эта функция не доступна в текущем режиме	Вы пытаетесь установить функцию, которая не доступна с текущим выбранным режимом съемки.
Камера выключится, чтобы предотвратить повреждение от перегревание	Камера выключается, поскольку его внутренняя температура слишком высока. Оставьте фотоаппарат выключен, пока он не успел остыть, прежде чем снова включить камеру.
Спуск затвора отключается. Убедитесь, что индекс масштабирования на объективе установлен в положение, которое позволяет спуск затвора	Фотографии не могут быть приняты, когда выдвигающийся объектив прилагается и не будет продлен. (С.46)

Основные технические характеристики

Описание модели

Тип	TTL автофокус, автоэкспозиции SLR цифровая камера с встроенным выдвижным P-TTL вспышка
крепление объектива	PENTAX KAF2 байонет (AF стяжка, объектив информация контакты, K-крепление с силовыми контактами)
Используемые линзы	KAF4, KAF3, KAF2 (трансфокатор не совместим), KAF, KA байонет

Image Capture Unit

Датчик изображений	КМОП с первичным цветовым фильтром, размер: 23,5 × 15,6 (мм)
Число эффективных пикселей	Прибл. 24.32 мегапикселя
Общее число пикселей	Прибл. 24,96 мегапикселя
Удаление пыли	очистка датчика изображения с помощью ультразвуковых колебаний «DR II»
чувствительность (Стандартный выход)	Диапазон ISO: от 100 до 819200 ?? шаги EV может быть установлен на 1 EV, 1/2 EV или 1/3 EV
AUTO Настройка ISO	Диапазон ISO (Maximum), диапазон ISO (Minimum) Варианты ISO Чувствительность: AUTO, Tv Минимальная выдержка: AUTO (Slow, Standard, Fast), Tv (1/6000 до 30 секунд)
стабилизатор изображения	Датчик сдвига Уменьшение дрожания (CP II),
AA Фильтр Simulator	Уменьшение муара с использованием блока SR: OFF, Type1, TYPE2, брекетинг (2 изображения), брекетинг (3 изображения)

Форматы файлов

Форматы записи	RAW (PEF / DNG), JPEG (Exif 2.3-совместимый), DCF 2.0
азрешение	JPEG: д (24M: 6016 × 4000), п (14M: 4608 × 3072), о (6M: 3072 × 2048), р (2M: 1920 × 1280) RAW: 24M (6016 × 4000)
Уровень качества	RAW (14bit): PEF, DNG JPEG: м (Лучший), л (Лучше), к (Хорошо) ?? RAW + JPEG одновременно записываемые
Цветовое пространство	SRGB, AdobeRGB
Медиа хранилище	SD, SDHC *, и SDXC карты памяти * * UHS- я совместимый
папки для хранения	Имя папки: Дата (100_1018, 101_1019 ...) или присвоенного пользователь (по умолчанию: PENTX)

Хранение файлов	Имя файла: назначенное пользователем имя (по умолчанию: IMG# ####) Файл не No.: Последовательная нумерация, сброс
-----------------	----------------------------------------------------------------------------------------------------------------------

видоискатель

Тип	Пентапризма Finder
Покрытие (FOV) приби	100%
Увеличение	Прибл. 0,95 × (50 мм F1.4 на бесконечности)
Глаз-Рельеф Длина приби	прибл. 20,5 мм (от окна просмотра) Прибл. 22,3 мм (от центра линзы)
Регулировка диоптрий	Прибл. -2,5 до +1,5 м-1
Фокусировочный экран	Сменный Natural-Bright-Matte III фокусирования экран

Прямая трансляция

Тип	Метод TTL с помощью датчика изображения CMOS
автофокусировка системы	AF Метод: определение контраста AF AF Активная область: Распознавание лиц, отслеживание, несколько точек автофокусировки, Select, точечный фокус Peaking: Выделите край, Край Extract, Off
дисплей	Поле зрения: прибл. 100%, Увеличенный вид (до 16 ×), Сетка Дисплей (4 × 4 Сетка, Золотое сечение, Шкала, площадь 1, площадь 2, Сетка Цвет: черный, белый), Гистограмма, Выдел.перезкс.зон, композиция Регулировка

ЖК монитор

Тип	Наклонный широкий угол обзора TFT ЖК-монитор с участием воздушно-бесцелеевое структуру с temperedglass передней панели
Размер	3,0 дюйма (соотношение сторон 3: 2)
точек	Прибл. 921 точек
регулировка	Яркость, насыщенность и цвет регулируемого
Открытый Вид настройки	Регулируемое ± 2 ступени
Ночного видения ЖК-дисплей	Вкл выкл

Баланс белого

Тип	Метод TTL с помощью датчика изображения CMOS
Режимы Предустановленные	Автоматический баланс белого, Мультифункциональный автоматический баланс белого, дневной свет, тень, облачно, флуоресцентный свет (D : Переход цвета, N : Переход на белый, W : Холодный белый, L : Теплый белый), лампы накаливания, п, Ручной баланс белого (до 3-х параметров), цветовая температура (до 3-х установок), Копирование настройки баланса белого захваченного изображения
точная регулировка	Регулируемые ± 7 шагов по оси AB и оси GM

система фокусировки

Тип	Система автоматической фокусировки синхронизма TTL
Фокус Датчик	SAFOX 11, 27 очков (25 точки пересечения типа фокус в центре)
Яркость Диапазон EV -3 до 18 (ISO100, при нормальной температуре)	
Режимы автофокусировки	Single AF (Икс), Непрерывный AF (у), Автоматический выбор AF (г)
Зона фокусировки Режимы выбора	Auto (27 точек автофокусировки), Zone Select, Select, расширенная зона AF (S, M, L), точечный
AF Assist Light	Выделенный AF LED помощь свет

Управление экспозицией

Тип	TTL-замер при полностью открытой диафрагме с помощью 86K пикселя датчика RGB Режимы замера экспозиции: многосегментный, центрально-взвешенный, точечный
Диапазон замера EV -3 до 20 (ISO100 на 50 мм F1.4)	
Режимы съемки	Сцена Анализировать Авто, Программа, приоритет чувствительности, приоритет выдержки, приоритет диафрагмы, выдержки и приоритет диафрагмы, ручной режим, Лампа накаливания, USER1, USER2, Пользователь3 USER4, USER5
Экспокоррекция ± 5 EV (с шагом 1/3 EV или 1/2 EV шага может быть выбран)	
Блокировка автоэкспозиции	Может быть назначен e, ИКС, Y, а также Z в [Button Customization].

ставень

Тип	Механический затвор (с электронным управлением verticalrun фокальной плоскости затвора), Электронный затвор
Скорость затвора	[Механический затвор] Авто: 1/6000 до 30 секунд, Руководство: 1/6000 до 30 секунд (с шагом 1/3 EV или 1/2 EV шагов), шарик (по времени экспозиции установка возможна от 10 секунд до 20 минут) [Электронный затвор] Авто: 1/24000 до 30 секунд, Руководство: 1/24000 до 30 секунд (с шагом 1/3 EV или 1/2 EV шагов)

Режимы привода

Выбор режима	Покадровый, непрерывный (H, M, L), автоспуск (12 сек., 2 сек., Непрерывный), брекетинг * 1 (2, 3 или 5 кадров), глубина резкости брекетинг * 1 (3 кадра), Motion Брекетинг * 1 (3 кадра), Блокировка зеркала съемка, Multi-экспозиция * 2, Интервал съемки * 1. Интервал Композитный * 1, Интервал Видеосъемка * 1, Star поток * 1 * 1 Доступно с автоспуском * 2 Доступен с непрерывной съемки или автоматическим таймером ?? Глубина резкости брекетинг доступна в J Режим. ?? Motion Брекетинг доступен в я Режим.
Непрерывная съемка	Максимум. ок. 7,0 кадров в секунду, JPEG (д: м при непрерывной H): прилб. 28 кадров, RAW: до прилб. 8 кадров, RAW +: до прилб. 7 рамы Макс. ок. 3,0 кадров в секунду, JPEG (д: м при непрерывном M): прилб. 70 кадров, RAW: до прилб. 15 кадров, RAW +: до прилб. 10 кадров Макс. ок. 0,8 кадров в секунду, JPEG (д: м при непрерывном L): прилб. 100 кадров, RAW: до прилб. 100 кадров, RAW +: до прилб. 25 кадров ?? Когда чувствительность установлена на ISO100 ?? Скорость съемки замедляется, когда электронный затвор используется или более высокая чувствительность устанавливается.
Мульти-облучение	Composite Mode: Добавка, Средний, светлое Количество снимков: 2 до 2000 раз

Съемка с интервалом	[Интервал] Интервал: 2 сек. до 24 часов, в режиме ожидания Интервал: Минимальное время или 1 сек. 24 ч, Количество снимков: 2 до 2000 раз, Start Interval: Теперь, автоспуска, Set Time [Интервал Композитный]
	Интервал: 2 сек. до 24 часов, в режиме ожидания Интервал: Минимальное время или 1 сек. 24 ч, Количество снимков: 2 до 2000 раз, Start Interval: Теперь, автоспуск, Установка время, Composite Mode: Добавка, Средний, светлый, процесс сохранения: On, Off [Интервал Видеосъемка] азрешения: г, и, т, Формат записи: Motion JPEG (AVI) , интервал: 2 сек. до 24 часов, в режиме ожидания Интервал: Минимальное время или 1 сек. до 24 часов, количество снимков: 8 до 2000 раз (При Z выбрано: от 8 до 500 раз), Start Interval: Теперь, автоспуск, Set Time [Star поток] азрешение: г, и, т, Формат записи: Motion JPEG (AVI) , в режиме ожидания Интервал: минимальное время или 1 сек. до 24 часов, количество снимков: 8 до 2000 раз (При Z выбрано: от 8 до 500 раз), Start Interval: Теперь, автоспуска, Установка времени, Fade-выход: Off, Low, Medium, High

вспышка

Встроенная вспышка	Встроенный выдвижной P-TTL всплывающей Ведущее число вспышки: пригл. 6.0 (ISO100 / м) Угол охвата зрения: эквивалент 28мм объектива в формате 35 мм
Режимы вспышки	Автоматическая вспышка разряд (Scene Анализировать Авто), вспышка + уменьшение эффекта красных глаз Авто (Scene Анализировать Авто), Вспышка, Вспышка + подавление эффекта красных глаз, Slowspeed синхронизация, Синхронизация + Устранение эффект красных глаз Slowspeed, Trailing штorka, Ручной режим вспышки разряд (FULL до 1/128), Беспроводная вспышка разряда (контроллер Flash)
Скорость синхронизации	1/180 секунды
Компенсация экспозиции вспышки	-От 2,0 до +1,0 EV
Внешняя вспышка	P-TTL, ведущая штorkу Трейлинг штorkу, контраст управление синхронизацией *, высокоскоростная синхронизация, Беспроводная синхронизация * Доступно с двумя или более совместимыми внешними вспышками

Функции съемки

Пользовательские изображения	Auto Select, Яркий, Естественный, Портрет, Пейзаж, Яркий, Radiant, Приглушенный, квартира, Bleach Bypass, Сторно пленка, монохромный, Cross Processing
Cross Processing Random	предустановки 1-3, 1-3 Favorite
цифровой фильтр	Извлечение цвета, Replace Color, Toy Camera, ретро, высокий контраст, заливка, инвертировать цвета, UNICOLOR полужирный, полужирный Monochrome
ясность	-4,0 до 4,0
Оттенок кожи	Type1, Type2, Off
HDR Capture	Авто, Type1, Type2, Type3, Advanced HDR, Off кронштейн Значения: регулируемая Auto Align (автоматический состав функция коррекции): доступно
Сдвиг пикселей Разрешение	On, Off Motion Correction: On, Off
Lens Correction	Искажение Коррекция, Peripheral Illumination Correction, Регулировка боковых хроматических аберраций, дифракция коррекция
Настройки D-Range Correction	Highlight, Shadow Correction
шумоподавление Низкая	скорость затвора NR, High-ISO NR Horizon
Correction	SR На: корректирует до 1,0 градусов SR Off: корректирует до 1,5 градусов
Регулировка Состав	Диапазон регулировки ± 1 мм вверх, вниз, влево или вправо (± 0,5 мм при вращении); вращающаяся диапазон ± 1 степени
Электронный уровень	Отображаемое в видоискателе (только в горизонтальном направлении); отображается на мониторе (горизонтальное направление и вертикальное направление)
Программа Line	Авто, Стандартный, Привет скорость Приоритет, глубина резкости Приоритет (Deer), DOF Priority (неглубоко), MTF Приоритет

Кино

Формат записи MPEG-4	AVC / H.264 (MOV) Разрешение /
Частота кадров	и (1920 × 1080, 60i / 50i / 30p / 25p / 24p) т (1280 × 720, 60p / 50p)
автофокусировка системы	Метод автофокусировки: обнаружение Контраст АФ Режим АФ: Одиночный АФ (Икс), Непрерывный АФ (у) * * Непрерывный АФ (у) доступна только тогда, когда совместимый объектив крепится к камере. АФ Активная область: Несколько точек автофокусировки, выбор, Точечная фокусировка Peaking: Выделите край, Край Extract, Off

звук	Встроенный стерео микрофон, внешний микрофон (стерео записи, совместимый) Запись звука Уровень: регулируемый
Время записи	До 4 ГБ или прибл. 25 минут; автоматически останавливает запись, если внутренняя температура камеры становится высокой.
Пользовательские изображения	Auto Select, Яркий, Естественный, Портрет, Пейзаж, Яркий, Radiant, Приглушенный, квартира, Bleach Bypass, Сторно пленка, монохромный, Cross Processing
Cross Processing Random	предустановки 1-3, 1-3 Favorite
цифровой фильтр	Извлечение цвета, Replace Color, Toy Camera, ретро, высокий контраст, заливка, инвертировать цвета, UNICOLOR полужирный, полужирный Monochrome

Функции воспроизведения

Воспроизведение Просмотр	Одиночное изображение, дисплей Multi-изображения (6, 12, 20, 35 и 80 уменьшенных изображений), увеличение изображения (до 16 ×, Быстр.увеличение) Отображение сетки (4 × 4 сетки, Золотое сечение, Scale, Квадрат 1, Площадь 2, Сетка Цвет: черный, белый), повернутое отображение изображения, гистограмма (Y гистограмма, RGB гистограмма), Выдел.перезкс.зон, Автоматический поворот изображения, подробные отображения информации, информация об авторских правах (фотограф, Правообладатель), информация GPS (широта, долгота, Высота над уровнем моря, всемирное координированное время (UTC)), Направление, Папка Дисплей, календарь Диафильм дисплей, слайд-шоу
Удалить	Одиночное изображение, все изображения, выберите и удаление папки, Мгнов.просмотр изображение
цифровой фильтр	Базовый параметр Adj, Extract цвета, заменить цвет игрушечной камеры, ретро, высокий контраст, заливку, инвертировать цвета, UNICOLOR жирные, полужирные монохромной, тон Expansion, эскиз, акварель, пастель, огрубление, Миниатюрный, мягкий, Starburst, рыбий глаз, Слим, монохромный

Разработка RAW	Варианты развития: Выберите одно изображение, выберите несколько изображений, выберите параметры развития Папка: баланс белого, пользовательские изображения, чувствительность, ясность, тон кожи, цифровой фильтр, HDR Capture, Сдвиг пикселей Разрешение, Shadow Correction, High-ISO NR, Distortion Correction, Peripheral Illumination Correction, Регулировка боковых хроматических aberrаций, дифракция коррекция, цвет Fringe коррекция, формат файл (JPEG, TIFF), Aspect Ratio, JPEG разрешение, JPEG Качество, Цветовое пространство
Редактирование объектов	Поворот изображения, цвет муара коррекция, изменение размера, кадрирование (соотношение сторон может быть изменен и коррекция наклона доступна), Movie Edit (разделив видеофайл и удаление ненужных сегментов), захватывая JPEG неподвижных изображений из фильма, Сохранить RAW данных

настройка

Режимы USER	До 5 настройки могут быть сохранены.
Функция набора	C1, C2, C3 Назначаемые элементы: Чувствительность, Экспокоррекция, кронштейн Значение, пользовательские изображения, режим AF, AF Активная зона, Фокус ВЪДЕЛ.РЕКИ, программа линия, затвор выбор режим, разрешение (неподвижное изображение: кв, п, или; Кино: и, т), AA Фильтр Simulator, Отображение сетки, ЖК-дисплей Параметры изображения Увеличение, Открытый View Setting
Пользовательские функции 2	пунктов
Режим памяти	18 записей
Кнопка Настройка	Икс Кнопка: Экспокоррекция, чувствительность, изображение, AE Lock, Изменение Автофокус, Одно нажатие Формат файла, электронный уровень, Wi-Fi, ночного видения ЖК-дисплей, Блокировка операций управления Y / Z Кнопка: Экспокоррекция, чувствительность, изображение, AE Lock, Изменение Автофокус, Одно нажатие Формат файла, электронный уровень, Блокировка операций управления е Кнопка: Включение AF1, AF2 Включить, Отменить AF, AE блокировка Е-цифербаты (передние / задние): настраиваемые для каждого режима экспозиции
Настройка AF	AF.S Окружение: Фокус-приоритет, релиз-приоритет первого кадра в действии AF.C: Авто, фокус-приоритет, Release приоритет Действие в AF.C Continuous: Авто, фокус-приоритет, FPS приоритет удержания AF Статус: Off, Low, Medium, High AF в интервальной съемке: Блокировки фокус на 1 экспозицию, регулирует фокус для каждого кадра

Включение / выключение управления	Тип1: Запрещает операции контроля экспозиции в режиме ожидания Тип2: Отключает функцию управления ABCD, E, а также F в режиме ожидания
Размер текста	Стандартный, Большой
Мировое время	Настройки Мировое время для 75 городов (28 часовых поясов)
Точная настройка AF	± 10 шагов, равномерная регулировки для всех линз или индивидуальной регулировки для каждого объектива (до 20 значений могут быть сохранены)
Индикаторные лампы авто	спуска: On, Off GPS Светодиодные индикаторы: On, Off
информация об авторских правах	Имена «Фотограф» и «Правообладатель» встроены в файл изображения. История просмотра может быть проверена с помощью прилагаемого программного обеспечения.

Источник питания

Тип батареи	Литий-ионный аккумулятор D-LI109
AC адаптер	Комплект адаптера переменного тока K-AC167 (опционально)
Срок службы батареи	Количество записываемых изображений (с 50% использованием вспышки): прибл. 390 изображений (без использования вспышки): прибл. 420 изображений Время воспроизведения: прибл. 270 минут ?? Испытано в соответствии со стандартом CIPA с использованием полностью заряженной литий-ионный аккумулятор при температуре 23 ° С. Фактические результаты могут отличаться в зависимости от условий съемки / условий.

Интерфейсы

Порт подключения	USB 2.0 (микро В), внешний терминал питания, стерео микрофон / вход тросик терминал (мм разъем Ø3,5)
Подключение USB MSC / PTP	
Видео выход	Выходной разъем USB / видео ?? SlimPort ® к-HDMI ® требуется адаптер

Беспроводная сеть

стандарты	IEEE 802.11b / г / л (стандартный протокол беспроводной локальной сети)
Частота (центральная частота)	2412 до 2462 МГц (каналы: Ch 1 Ch 11)
Безопасность	Аутентификация: WPA2 Шифрование: AES

Размеры и вес

Габаритные размеры	Прибл. 131,5 мм (Ш) × 101,0 мм (Н) × 76,0 мм (D) (за исключением выступающих частей)
вес	Прибл. 703 г (включая выделенные батареи и карту памяти SD) прибл. 643 г (только корпус)

Рабочая среда

температура	- от 10 до 40 ° С (от 14 до 104 ° F).
влажность	85% или менее (без конденсации)

Входящие в комплект аксессуары

содержимое пакета	Ремешок O-ST162, аккумуляторная литий-ионная аккумуляторная батарея D-LI109, зарядное устройство D-BC109, сетевой шнур, программное обеспечение (CD-ROM) S-SW167, Инструкция по эксплуатации <Установленный на камеру> Наглазник F», Горячая крышка обуви F», крепление кузова крышка K II, Треугольное кольцо и защитный кожух, рукоятка C O-GP167, крышка клеммной коробки сцепление батареи
Программного обеспечения	Цифровая камера Utility 5

дополнительные аксессуары

блок GPS	O-GPS1: Информация о GPS (широта, долгота, высота, всемирное координированное время (UTC)), направление, электронный компас, ASTROTRACER
Спусковой тросик	Тросик CS-310
ручка батареи	Д-BG7
Рукоятка	Ручка S: O-GP167 ручка M: O-GP1671 ручка Л: O-GP1672

Примерное емкость хранения изображений и время воспроизведения

(При использовании полностью заряженного аккумулятора)

аккумулятор	температура	Обычная съемка	Съемка со вспышкой		Время воспроизведения
			50% Использование	100% использования	
Д-LI109	23 ° C	420	390	360	270 минут

?? Испытано в соответствии со стандартом CIPA с использованием полностью заряженный Lithiumion батареи при температуре 23 ° C. Фактические результаты могут отличаться в зависимости от условий съемки / условий.

Примерное емкость хранения изображений по размеру

(При использовании карты памяти 8 Гб)

азрешение	Качество JPEG			PEF
	MLK			
Q 24M	527	1192	2339	151
п 14M	+889	1996	3837	-
о 6M	1964	4309	7923	-
р 2M	4723	9824	16374	-

?? Количество записываемых изображений может изменяться в зависимости от объекта, условий съемки, выбранный режим захвата, и карта памяти и т.д.

Список часовых городов

Следующие города могут быть установлены как родной город и назначение.

Область	город
Северная Америка	Гонолулу, Анкоридж, Ванкувер, Сан-Франциско, Лос-Анджелес, Калгари, Денвер, Чикаго, Майами, Торонто, Нью-Йорк, Halifax
Центральная и Южная Америка	Мехико, Лима, Сантьяго, Каракасе, Буэнос-Айрес, Сан-Паулу, Рио-де-Жанейро
Европа	Лиссабон, Мадрид, Лондон, Париж, Амстердам, Милан, Рим, Копенгаген, Берлин, Прага, Стокгольм, Будапешт, Варшава, Афины, Хельсинки, Москва
Африка / Западная Азия	Дакар, Алжир, Йоханнесбург, Стамбул, Каир, Иерусалим, Найроби, Джидда, Тегеран, Дубай, Карачи, Кабул, мужчина, Дели, Коломбо, Катманду, Дакка
Восточная Азия	Янгон, Бангкок, Куала-Лумпур, Вьентьян, Сингапур, Пномпеня, Хо Ши Мина, Джакарта, Гонконг, Пекин, Шанхай, Манила, Тайбэй, Сеул, Токио, Гуам
Океания	Перт, Аделаида, Сидней, Нумеа, Веллингтон, Окленд, Паго-Паго

Операционная среда для USB подключения и прилагаемого программного обеспечения

С помощью прилагаемого программного обеспечения «Digital Camera Utility 5», вы можете развивать RAW изображения, корректировать цвет, или проверить съемочную информацию на компьютере.

Установите программное обеспечение с прилагаемого компакт-диска (S-SW167).

Мы рекомендуем следующие системные требования для подключения камеры к компьютеру с помощью имеющегося в продаже кабеля USB и использовать программное обеспечение.

Окна®

Операционные системы	Окна® 10 (32-бит, 64-бит), Windows® 8.1 (32-бит, 64-бит), Windows® 8 (32-битный, 64-битный) или Windows® 7 (32-битные, 64-битный)
ЦПУ	Intel® Core™ 2 Duo или выше
ОЗУ	4 ГБ или более
жесткий диск	Для установки и запуска программы: примерно 100 МБ или более свободного места для сохранения файлов изображения: прикл. 10 MB / файл (JPEG), прикл. 30 МБ / файл (RAW)
монитор 1280 × 1024 точек, 24-битный полноцветный или выше	

макинтош

Операционные системы	OS X, 10,12, 10,11 OS X, OS X, 10,10, OS X 10.9 или OS X 10.8
ЦПУ	Intel® Ядро™ 2 Duo или выше
ОЗУ	4 ГБ или более
жесткий диск	Для установки и запуска программы: примерно 100 МБ или более свободного места для сохранения файлов изображения: прикл. 10 MB / файл (JPEG), прикл. 30 МБ / файл (RAW)
монитор 1280 × 1024 точек, 24-битный полноцветный или выше	

Т напоминание

?? Прикладное программное обеспечение, которое поддерживает как MOV (MPEG-4AVC /

H.264) и AVI (Motion JPEG) форматы требуется для воспроизведения видео файлов, передаваемых на компьютер.