



<b>de</b>	Deutsch	3
<b>en</b>	English	11
<b>fr</b>	Français	18
<b>it</b>	Italiano	26
<b>nl</b>	Nederlands	34
<b>da</b>	Dansk	42
<b>no</b>	Norsk	49
<b>sv</b>	Svenska	56
<b>fi</b>	Suomi	63
<b>es</b>	Español	70
<b>pt</b>	Português	78
<b>el</b>	Ελληνικά	86
<b>tr</b>	Türkçe	95
<b>pl</b>	Polski	105
<b>uk</b>	Українська	114
<b>ru</b>	Русский	122
<b>ar</b>	العربية	141



---

## Bestimmungsgemäßer Gebrauch

Dieses Gerät ist nur für den privaten Haushalt und das häusliche Umfeld bestimmt.

Das Gerät ist zum Pressen von frischem Saft aus Obst oder Gemüse geeignet. Das Gerät ist mit dem Sorbet-Einsatz zum Herstellen von Sorbet aus gefrorenem Obst oder Gemüse geeignet. Das Gerät darf nicht zur Verarbeitung von anderen Substanzen bzw. Gegenständen benutzt werden. Bei Verwendung der vom Hersteller zugelassenen, weiteren Zubehörteile sind zusätzliche Anwendungen möglich. Das Gerät nur mit zugelassenen Originalteilen und -zubehör benutzen.

Niemals die Zubehörteile für andere Geräte verwenden.

Das Gerät nur in Innenräumen bei Raumtemperatur und bis zu 2000 m über Meereshöhe verwenden.

---

## Wichtige Sicherheitshinweise

Die Gebrauchsanleitung sorgfältig durchlesen, danach handeln und aufbewahren! Bei Weitergabe des Geräts diese Anleitung beilegen. Das Nichtbeachten der Anweisungen für die richtige Anwendung des Gerätes schließt eine Haftung des Herstellers für daraus resultierende Schäden aus.

Dieses Gerät kann von Personen mit reduzierten physischen, sensorischen oder mentalen Fähigkeiten oder Mangel an Erfahrung und/oder Wissen benutzt werden, wenn sie beaufsichtigt oder bezüglich des sicheren Gebrauchs des Gerätes unterwiesen wurden und die daraus resultierenden Gefahren verstanden haben. Kinder sind vom Gerät und der Anschlussleitung fernzuhalten und dürfen das Gerät nicht bedienen. Kinder dürfen nicht mit dem Gerät spielen. Reinigung und Benutzer-Wartung dürfen nicht durch Kinder vorgenommen werden.

### **Stromschlaggefahr und Brandgefahr!**

- Gerät nur gemäß Angaben auf dem Typenschild anschließen und betreiben. Nur benutzen, wenn Zuleitung und Gerät keine Beschädigungen aufweisen. Reparaturen am Gerät, wie z. B. eine beschädigte Netzanschlussleitung auswechseln, dürfen nur durch unseren Kundendienst ausgeführt werden, um Gefährdungen zu vermeiden.
- Gerät niemals an Zeitschaltuhren oder fernbedienbaren Steckdosen anschließen. Das Gerät während des Betriebs stets beaufsichtigen!
- Gerät nicht auf oder in die Nähe heißer Oberflächen, wie z. B. Herdplatten, stellen. Das Netzkabel nicht mit heißen Teilen in Berührung bringen oder über scharfe Kanten ziehen.

- Das Grundgerät niemals in Wasser tauchen oder in den Geschirrspüler geben. Keinen Dampfreiniger benutzen. Das Gerät nicht mit feuchten Händen benutzen.
- Das Gerät muss nach jedem Gebrauch, bei nicht vorhandener Aufsicht, vor dem Zusammenbau, Auseinandernehmen oder Reinigen und im Fehlerfall stets vom Netz getrennt werden.

### **⚠ Verletzungsgefahr!**

- Vor dem Auswechseln von Zubehör oder Zusatzteilen, die im Betrieb bewegt werden, muss das Gerät ausgeschaltet und vom Netz getrennt werden. Nach dem unmittelbaren Einsatz des Gerätes den Stillstand des Antriebes abwarten.
- Betreiben Sie das Gerät nur in zusammengebautem Zustand. Nie ohne aufgesetzten und eingerasteten Deckel betreiben!
- Während des Betriebes nie mit Händen in den Füllschacht greifen. Keine Gegenstände (z. B. Kochlöffel) in den Füllschacht einführen. Ausschließlich den mitgelieferten Stopfer verwenden!
- Niemals in rotierende Teile greifen. Das Gerät nur mit Originalteilen und -zubehör benutzen.

### **⚠ Erstickungsgefahr!!**

Kinder nicht mit Verpackungsmaterial spielen lassen.

### **⚠ Achtung!**

Es wird empfohlen, das Gerät niemals länger eingeschaltet zu lassen, wie für die Verarbeitung der Lebensmittel notwendig. Nicht im Leerlauf betreiben.

### **⚠ Wichtig!**

Das Gerät nach jeder Verwendung oder nach längerem Nichtgebrauch unbedingt gründlich reinigen. → „Reinigung“ siehe Seite 8

Herzlichen Glückwunsch zum Kauf Ihres neuen Gerätes aus dem Hause Bosch. Weitere Informationen zu unseren Produkten finden Sie auf unserer Internetseite.

---

## Inhalt

Bestimmungsgemäßer Gebrauch.....	3
Wichtige Sicherheitshinweise.....	3
Auf einen Blick.....	5
Vor dem ersten Gebrauch .....	5
Symbole und Markierungen.....	5
Einstellhebel / Dichtung für Fruchtfleisch ...	5
Vorbereitung .....	6
Verwendung.....	7
Reinigung .....	8
Entsorgung .....	9
Garantiebedingungen.....	9
Hilfe bei Störungen.....	10

## Auf einen Blick

Bitte Bildseiten ausklappen.

→ **Bild A**

- 1 **Grundgerät / Motoreinheit**
  - a Antriebsachse
  - b Markierung  $\Delta$
  - c Schalter (3-stufig)
    - ON = Ein
    - O = Aus
    - ↻ = Umkehrlauf-Funktion
  - d Netzkabel
  - e LED-Ring\*
  - f Markierung  $\bigcirc$
- 2 **Saft-Trommel**
  - a Dichtung für Antriebsachse
  - b Öffnung für Saft
  - c Verschlussklappe für Saft (Tropf-Stopp)
  - d Öffnung für Fruchtfleisch
  - e Einstellhebel für Fruchtfleisch und Markierungen  $\text{f}$   $\text{g}$   $\text{h}$  \*
  - f Dichtung für Fruchtfleisch \*
  - g Markierung  $\nabla$
- 3 **Rotationsbürste mit Silikonabstreifer**
- 4 **Sieb-Einsätze**
  - a fein (schwarz)
  - b grob (grau)
- 5 **Sorbet-Einsatz \***
- 6 **Entsafterschnecke**
- 7 **Stopfer**
- 8 **Deckel**
  - a Füllschacht
  - b Markierung  $\nabla$   $\bigcirc$
- 9 **Behälter für Saft**
- 10 **Behälter für Fruchtfleisch**
- 11 **Reinigungsbürste**
- 12 **Rezeptbuch**

\* Je nach Modell

## Vor dem ersten Gebrauch





Bevor das neue Gerät benutzt werden kann, muss dieses vollständig entpackt, gereinigt und geprüft werden.

### Achtung!

Ein beschädigtes Gerät nie in Betrieb nehmen!

- Grundgerät und alle Zubehörteile aus der Verpackung nehmen und vorhandenes Verpackungsmaterial entfernen.
- Alle Teile auf Vollständigkeit und sichtbare Schäden prüfen. → **Bild A**
- Vor dem ersten Gebrauch alle Teile gründlich reinigen und trocknen.  
→ „Reinigung“ siehe Seite 8

## Symbole und Markierungen

Symbol	Bedeutung
	Deckel aufsetzen ( $\nabla$ ) und festdrehen ( $\bigcirc$ ).
	Markierung am Grundgerät zum Aufsetzen des Deckels.
	Saft-Trommel aufsetzen ( $\nabla$ ).
	Markierung am Grundgerät zum Aufsetzen der Saft-Trommel.
	Markierungen auf der Saft-Trommel für den Einstellhebel *: Reinigen, wenig Fruchtfleisch, viel Fruchtfleisch.

## Einstellhebel / Dichtung für Fruchtfleisch

→ **Bild B** – Modelle mit Einstellhebel

Mit dem Einstellhebel für Fruchtfleisch wird die Konsistenz des Saftes gesteuert.

- Für Saft mit viel Fruchtfleisch, den Hebel nach rechts schieben ( $\text{h}$ ).
- Für Saft mit weniger Fruchtfleisch oder für Sorbet, den Hebel in die Mitte schieben ( $\text{g}$ ).

- Zur Reinigung / zum Ausspülen die Saft-Trommel abnehmen, umdrehen und den Hebel wie abgebildet bis zum Anschlag schieben (F).

→ **Bild G – Modelle mit Dichtung**

Die Dichtung für Fruchtfleisch sorgt für eine gleichbleibende Konsistenz des Saftes.

- Zur Herstellung von Saft oder Sorbet muss die Dichtung korrekt in der Öffnung für Fruchtfleisch sitzen.
- Zur Reinigung / zum Ausspülen die Saft-Trommel abnehmen, umdrehen und die Dichtung herausziehen.

---

## Vorbereitung

### Verletzungsgefahr

Netzstecker erst einstecken, wenn alle Vorbereitungen zum Arbeiten mit dem Gerät abgeschlossen sind, alle Einzelteile korrekt zusammgebaut und mit dem Grundgerät verbunden sind.

### **Achtung!**

Saft-Trommel nie ohne Dichtung für die Antriebsachse auf das Grundgerät setzen. Darauf achten, dass die Dichtung auch nach dem Aufsetzen korrekt sitzt.

**Wichtig:** Vor dem Zusammenbau sicherstellen, dass die Dichtung für Fruchtfleisch die Öffnung vollständig verschließt. → „Einstellhebel / Dichtung für Fruchtfleisch“ siehe Seite 5



## Vorbereitung zum Pressen von Saft

### → **Bildfolge G**

1. Das Grundgerät auf eine stabile, waagrechte Arbeitsfläche stellen.
2. Die Saft-Trommel auf das Grundgerät setzen. Dabei die Aussparungen am Boden der Saft-Trommel auf das Gegenstück am Grundgerät ausrichten (Markierungen  beachten). Die Saft-Trommel muss bündig und fest auf dem Grundgerät sitzen.
3. Die Rotationsbürste in die Saft-Trommel setzen.

4. Den gewünschten Siebeinsatz (grob oder fein) in die Rotationsbürste setzen.

**Wichtig:** Darauf achten, dass die Öffnung und die Einkerbungen am Boden fest auf dem Gegenstück der Saft-Trommel sitzen. Der Sieb-Einsatz darf sich nicht mehr drehen.

5. Die Entsafterschnecke in das Sieb setzen und nach unten drücken, bis sie auf der Antriebsachse sitzt.
6. Den Deckel aufsetzen () und bis zum Anschlag im Uhrzeigersinn drehen ().



## Vorbereitung zum Herstellen von Sorbet

### → **Bildfolge G**

1. Das Grundgerät auf eine stabile, waagrechte Arbeitsfläche stellen.
2. Die Saft-Trommel auf das Grundgerät setzen. Dabei die Aussparungen am Boden der Saft-Trommel auf das Gegenstück am Grundgerät ausrichten (Markierungen  beachten). Die Saft-Trommel muss bündig und fest auf dem Grundgerät sitzen.

3. Den Sorbet-Einsatz in die Saft-Trommel setzen.

**Wichtig:** Darauf achten, dass die Öffnung und die Einkerbungen am Boden fest auf dem Gegenstück der Saft-Trommel sitzen. Der Sorbet-Einsatz darf sich nicht mehr drehen.

4. Die Entsafterschnecke in den Sorbet-Einsatz setzen und nach unten drücken, bis sie auf der Antriebsachse sitzt.
5. Den Deckel aufsetzen () und bis zum Anschlag im Uhrzeigersinn drehen ().

## Lebensmittel vorbereiten

**Wichtig:** Nur ausgereiftes Obst und Gemüse verarbeiten. Nicht ausgereiftes oder überreifes Obst verstopft die Pressschnecke und deren Sieb sehr schnell.

- Steine bzw. Kerne entfernen (z. B. bei Pflaumen, Pfirsichen, Kirschen usw.)
- Harte Schalen (z. B. bei Melonen, Ananas, Gurken, Kartoffeln usw.) entfernen.

- Früchte und Gemüse mit dünnen Schalen (z. B. Äpfel, Birnen, Karotten, Rettiche, Salat, Kohl, Petersilie, Spinat, Trauben, Erdbeeren, Sellerie usw.) brauchen nur gewaschen werden.
- Zitrusfrüchte schälen und die weiße Haut entfernen, da der Saft sonst bitter schmecken könnte.
- Große Früchte und Gemüse zerkleinern, damit sie ohne zu Drücken in den Füllschacht passen.

## Verwendung

### Verletzungsgefahr



- Gerät nur in zusammengebautem Zustand betreiben.
- Nie ohne aufgesetzten und eingerasteten Deckel betreiben.
- Nicht mit den Fingern in den Füllschacht greifen. Ausschließlich den mitgelieferten Stopfer benutzen!

### Achtung!

Zur Verarbeitung von gefrorenen Früchten unbedingt den Sorbet-Einsatz verwenden. Keine Früchte verarbeiten, die durch Einfrieren sehr hart werden (z. B. Erdbeeren).

### Pressen von Saft

#### → Bildfolge

1. Das Gerät wie beschrieben vorbereiten.  
→ „Vorbereitung zum Pressen von Saft“ siehe Seite 6
2. Je einen Behälter unter die Öffnungen für Saft und Fruchtfleisch stellen.
3. Die Verschlussklappe für den Saft öffnen.
4. Den Einstellhebel für Fruchtfleisch (je nach Modell) nach Belieben in die Mitte () oder ganz nach rechts schieben ()
5. Netzstecker einstecken. Den Schalter auf **ON** stellen. Das Gerät läuft an. Der LED-Ring leuchtet (je nach Modell). Die Rotationsbürste dreht sich.
6. Die vorbereiteten Lebensmittel in den Füllschacht geben. Die Lebensmittel ausschließlich mit dem mitgelieferten Stopfer nachschieben.

7. Der Saft fließt in den rechten Behälter. Das ausgepresste Fruchtfleisch sammelt sich im linken Behälter.
8. Wenn die Verarbeitung beendet oder der Saftbehälter voll ist, den Schalter auf **O** stellen und den Stillstand des Gerätes abwarten.
9. Die Verschlussklappe für den Saft schließen und die Behälter entleeren.

### Hinweise:

- Um die Saftausbeute zu verbessern, am Anfang und Ende der Verarbeitung bevorzugt Zutaten mit hohem Flüssigkeitsanteil verarbeiten (z. B. Orangen, Tomaten, Wassermelone, etc.). Harte und faserige Zutaten dazwischen verarbeiten.
- Lebensmittel portionsweise in den Füllschacht füllen.
- Übermäßiges Stopfen beschleunigt nicht die Verarbeitung und führt zum Überlaufen der Trommel.

### Herstellen von Sorbet

#### → Bildfolge

1. Das Gerät wie beschrieben mit dem Sorbet-Einsatz vorbereiten.  
→ „Vorbereitung zum Herstellen von Sorbet“ siehe Seite 6
2. Einen Behälter unter die Öffnung für Fruchtfleisch stellen. Den Einstellhebel für Fruchtfleisch (je nach Modell) in die Mitte schieben () . Netzstecker einstecken. Den Schalter auf **ON** stellen. Das Gerät läuft an. Der LED-Ring leuchtet (je nach Modell).
3. Die gefrorenen Lebensmittel in den Füllschacht geben. Die Lebensmittel ausschließlich mit dem mitgelieferten Stopfer nachschieben.
4. Das fertige Sorbet sammelt sich im linken Behälter

## Umkehrlauf-Funktion

Die Umkehrlauf-Funktion dient dazu, festsetzende Lebensmittel durch kurzzeitiges Rückwärtslaufen der Schnecke wieder zu lösen.

- Den Schalter auf **O** stellen und Stillstand des Antriebs abwarten.
- Den Schalter auf **↶** stellen und gedrückt halten.
- Nach ca. 3-5 Sekunden den Schalter loslassen und Stillstand des Antriebs abwarten.
- Den Schalter auf **ON** stellen und weiterarbeiten.

**Hinweis:** Wenn sich die festsetzenden Lebensmittel nach kurzem Umkehrlauf nicht gelöst haben, Gerät ausschalten, Netzstecker ausstecken und das Gerät reinigen. → „Reinigung“ siehe Seite 8

## Nach der Arbeit

- Die beiden Behälter entleeren und wieder unter die Öffnungen für Saft und Fruchtfleisch stellen.
- Verschlussklappe schließen und den Einstellhebel für Fruchtfleisch ganz nach rechts schieben.
- Etwas Wasser (ca. 100 ml) in den Füllschacht geben und den Schalter auf **ON** stellen.
- Nach kurzer Zeit die Verschlussklappe öffnen und den Einstellhebel für Fruchtfleisch ganz nach links schieben.
- Gerät vor dem Ausschalten komplett leerlaufen lassen.
- Schalter auf **O** stellen und den Stillstand des Gerätes abwarten.
- Netzstecker ausstecken.
- Alle Teile sofort nach Gebrauch reinigen.

---

## Reinigung

Das Gerät und die verwendeten Einzelteile müssen nach jedem Gebrauch gründlich gereinigt werden.

### ⚠ **Stromschlaggefahr!**

- Vor dem Reinigen den Netzstecker ausstecken.
- Das Grundgerät nie in Flüssigkeiten tauchen und nicht in der Spülmaschine reinigen.
- Keinen Dampfreiniger benutzen.

### **Achtung!**

- Keine alkohol- oder spiritushaltigen Reinigungsmittel verwenden.
- Keine scharfen, spitzen oder metallischen Gegenstände benutzen.
- Keine scheuernden Tücher oder Reinigungsmittel verwenden.
- Die Einzelteile nicht in der Spülmaschine reinigen.

### **Hinweise:**

- Bei der Verarbeitung von z. B. Karotten können Verfärbungen an den Kunststoffteilen entstehen. Diese können mit einigen Tropfen Speiseöl entfernt werden.
- Die Dichtung für Fruchtfleisch ganz öffnen. → „Einstellhebel / Dichtung für Fruchtfleisch“ siehe Seite 5

Im **Bild 1** finden Sie eine Übersicht, wie die Einzelteile zu reinigen sind.

### **Gerät auseinandernehmen**

- Den Deckel bis zu Markierung drehen () und abnehmen.
- Die zusammengebaute Saft-Trommel abnehmen.
- Nacheinander Entsafter-Schnecke, Sieb- oder Sorbet-Einsatz und Rotationsbürste entnehmen.



**Hinweis:** Wenn die Einzelteile in der Saft-Trommel verklemt sind (z. B. durch Fruchtreste), wie folgt vorgehen.

→ **Bildfolge II**

1. Saft-Trommel umdrehen und ein Tuch unterlegen.
2. Auf der Unterseite vorsichtig gegen die Antriebsachse der Entsafter-Schnecke drücken, bis diese sich löst.
3. Alle Einzelteile entnehmen.

**Grundgerät reinigen**

- Das Grundgerät mit einem weichen, feuchten Tuch abwischen und abtrocknen.

**Weitere Teile reinigen**

- Saft-Trommel, Rotationsbürste, Sieb-Einsätze, Sorbet-Einsatz, Entsafterschnecke und Stopfer mit Spüllauge, einem weichen Tuch / Schwamm und der mitgelieferten Bürste reinigen oder in die Spülmaschine geben.
- Die mitgelieferte Bürste ist besonders für eine gründliche Reinigung der Öffnungen für Saft und Fruchtfleisch geeignet.
- Deckel mit Spüllauge und einem weichen Tuch/Schwamm oder mit einer weichen Bürste reinigen und unter fließendem Wasser abspülen.
- Alle Teile trocknen lassen oder mit einem Tuch abtrocknen.

---

## Entsorgung



Entsorgen Sie die Verpackung umweltgerecht. Dieses Gerät ist entsprechend der europäischen Richtlinie 2012/19/EU über Elektro- und Elektronikaltgeräte (waste electrical and electronic equipment – WEEE) gekennzeichnet. Die Richtlinie gibt den Rahmen für eine EU-weit gültige Rücknahme und Verwertung der Altgeräte vor. Über aktuelle Entsorgungswege bitte beim Fachhändler informieren.

## Garantiebedingungen

Für dieses Gerät gelten die von unserer jeweils zuständigen Landesvertretung herausgegebenen Garantiebedingungen des Landes, in dem das Gerät gekauft wurde. Sie können die Garantiebedingungen jederzeit über Ihren Fachhändler, bei dem Sie das Gerät gekauft haben, oder direkt bei unserer Landesvertretung anfordern. Die Garantiebedingungen für Deutschland und die Adressen finden Sie auf den letzten vier Seiten dieses Heftes. Darüber hinaus sind die Garantiebedingungen auch im Internet unter der benannten Webadresse hinterlegt. Für die Inanspruchnahme von Garantieleistungen ist in jedem Fall die Vorlage des Kaufbeleges erforderlich.

Änderungen vorbehalten.

## Hilfe bei Störungen

Problem	Ursache	Abhilfe
Das Gerät läuft beim Einschalten nicht an.	Das Gerät hat keinen Strom.	Den Netzstecker in die Steckdose stecken.
	Der Deckel sitzt nicht korrekt auf der Saft-Trommel.	Deckel korrekt auf die Saft-Trommel aufsetzen. Markierungen beachten. Läßt sich der Deckel nicht schließen, Teile nochmals auseinandernehmen und erneut zusammensetzen. Auf korrekten Sitz aller Einzelteile achten.
Das Gerät stoppt während der Verwendung.	Zu viel Pressgut oder harte Kerne/Stiele im Gerät.	Einge Sekunden die Umkehrlauf-Funktion verwenden. → „Umkehrlauf-Funktion“ siehe Seite 8
	Der Deckel sitzt nicht korrekt auf der Saft-Trommel.	Deckel korrekt auf die Saft-Trommel aufsetzen.
Die Saft-Trommel lässt sich nicht korrekt auf das Grundgerät setzen.	Der Einstellhebel für Fruchtfleisch ist falsch eingestellt oder die Dichtung nicht korrekt eingesetzt.	Einstellung / Dichtung überprüfen. → „Einstellhebel / Dichtung für Fruchtfleisch“ siehe Seite 5
Der Saft ist zu dünn oder dickflüssig.	Der Einstellhebel für Fruchtfleisch ist falsch eingestellt oder die Dichtung nicht korrekt eingesetzt.	Einstellung / Dichtung überprüfen. → „Einstellhebel / Dichtung für Fruchtfleisch“ siehe Seite 5
	Zu große Mengen im Gerät.	Nicht zu große Mengen gleichzeitig verarbeiten.
Das Gerät läuft mit lautem Motorgeräusch.	Das Gerät ist nicht korrekt zusammengesetzt.	Das Gerät wie beschrieben auseinandernehmen und wieder zusammensetzen. → „Vorbereitung“ siehe Seite 6

**Können Probleme nicht behoben werden, unbedingt die Hotline anrufen!  
Die Telefonnummern befinden sich auf den letzten Seiten der Anleitung.**

---

## Intended use

This appliance is intended for domestic use only.

The appliance is suitable for squeezing fresh juice from fruit or vegetables. The appliance is suitable for making sorbet from frozen fruit or vegetables when using the sorbet insert piece. The appliance must not be used for processing other substances or objects.

Additional applications are possible if the accessories approved by the manufacturer are used. Only use the appliance with approved genuine parts and accessories. Never use the accessory parts for other appliances.

Only use the appliance indoors at room temperature and up to 2000 m above sea level.

---

## Important safety information

Read and follow the instruction manual carefully and keep for later reference! Enclose these instructions when you give this appliance to someone else. If the instructions for correct use of the appliance are not observed, the manufacturer's liability for any resulting damage will be excluded.

This appliance can be used by persons with reduced physical, sensory or mental capabilities or lack of experience and/or knowledge if they have been given supervision or instruction concerning use of the appliance in a safe way and if they understand the hazards involved. Keep children away from the appliance and connecting cable and do not allow them to use the appliance. Children shall not play with the appliance. Cleaning and user maintenance must not be made by children.

### Risk of electric shock and fire!

- Connect and operate the appliance only in accordance with the specifications on the rating plate. Do not use the appliance if the power cord and/or appliance are damaged. Only our customer service may repair the appliance, e.g. by replacing a damaged power cord, in order to avoid hazards.
- Never connect the appliance to timer switches or remote-controllable sockets. Never leave the appliance unattended while it is switched on!
- Do not place the appliance on or near hot surfaces, e.g. hobs. The power cord must not come into contact with hot parts or be pulled across sharp edges.
- Never immerse the base unit in water or place it in the dishwasher. Do not steam-clean the appliance. Do not use the appliance with damp hands.

- After each use, whenever the appliance is unsupervised, prior to assembly, prior to disassembly, prior to cleaning and in the event of an error, the appliance must always be disconnected from the mains.

**⚠ Risk of injury!**

- Before replacing accessories or additional parts which move during operation, the appliance must be switched off and disconnected from the power supply. Immediately after using the appliance, wait for it to stop.
- Only operate the appliance in its fully assembled state. Never operate it without a correctly placed and locked lid!
- Never reach into the feed chute with your hands during operation. Do not insert any objects (e.g. wooden spoons) into the feed chute. Only use the pusher provided!
- Keep hands clear of rotating parts. Use the appliance only with genuine parts and accessories.

**⚠ Risk of suffocation!**

Do not allow children to play with packaging material.

**⚠ Caution!**

We recommend that the appliance is never switched on for longer than is necessary to process the ingredients. Do not operate at no-load.

**⚠ Important!**

It is essential to clean the appliance thoroughly after each use or after it has not been used for an extended period. → *“Cleaning”* see page 16

**Congratulations on the purchase of your new Bosch appliance. You can find further information about our products on our website.**

---

## Contents

Intended use.....	11
Important safety information.....	11
Overview.....	13
Before using for the first time.....	13
Symbols and markings.....	13
Adjusting lever / seal for fruit pulp.....	13
Preparation.....	14
Use.....	15
Cleaning.....	16
Disposal.....	17
Guarantee.....	17
Troubleshooting.....	17

## Overview

Please fold out the illustrated pages.

→ Fig. A

### 1 Base unit/motor unit

- a Drive shaft
- b Marking  $\Delta$
- c Switch (3-level)
  - ON = On
  - O = Off
  - $\curvearrowright$  = Reversing function

- d Mains cable
- e LED-Ring\*
- f Marking O

### 2 Juice drum

- a Seal for drive shaft
- b Aperture for juice
- c Sealing cap for juice (drip-stop)
- d Aperture for fruit pulp
- e Adjusting lever for fruit pulp and markings  $\text{f}$   $\text{O}$   $\text{O}^*$
- f Seal for fruit pulp\*
- g Marking  $\nabla$

### 3 Rotating brush with silicon scraper

### 4 Strainer insert pieces

- a Fine (black)
- b Coarse (grey)

### 5 Sorbet insert piece\*

### 6 Juicer screw

### 7 Pusher

### 8 Lid

- a Feed chute
- b Marking  $\nabla$  O

### 9 Container for juice

### 10 Container for fruit pulp





### 11 Cleaning brush

### 12 Recipe book

\* Depending on the model

- Remove the base unit and all accessories from the packaging and dispose of all packing materials.
- Check that all the parts are present and examine them for obvious damage.
  - Fig. A
- Thoroughly clean and dry all parts before using for the first time.
  - "Cleaning" see page 16

## Symbols and markings

Symbol	Meaning
	Fit the lid ( $\nabla$ ) and screw on securely ( $\text{O}$ ).
	Marking on the base unit for fitting the lid.
	Fit juice drum ( $\nabla$ ).
	Marking on the base unit for fitting the juice drum.
	Markings on the juice drum for the adjusting lever *: cleaning, little fruit pulp, lot of fruit pulp.

## Adjusting lever / seal for fruit pulp

→ Fig. B – Models with adjusting lever

The consistency of the juice can be controlled using the adjusting lever for fruit pulp.

- For juice with little fruit pulp, slide the lever to the right ( $\text{O}$ ).
- For juice with less fruit pulp or for sorbet, slide the lever towards the centre ( $\text{O}$ ).
- To clean/rinse out, remove the juice drum, turn over and slide the lever to the stop as shown ( $\text{f}$ ).

→ Fig. C – Models with seal

The seal for fruit pulp ensures that the juice has a constant consistency.

- When making juice or sorbet, the seal must sit correctly in the aperture for fruit pulp.
- To clean/rinse out, remove the juice drum, turn over and pull out the seal.

## Before using for the first time

Before the new appliance can be used, it must be fully unpacked, cleaned and checked.

### Caution!

Never operate a damaged appliance!

## Preparation

### Risk of injury

Do not insert the mains plug until all preparations for working with the appliance are complete and all individual parts are assembled correctly and connected to the base unit.

### Caution!

Never place the juice drum onto the base unit without the seal for the drive shaft. Ensure that the seal also sits correctly after placing it onto the base unit.



**Important:** Before re-assembling, check that the aperture is completely closed by the seal for fruit pulp. → “Adjusting lever / seal for fruit pulp” see page 13

## Preparing to squeeze juice

### → Image sequence

1. Place the base unit onto a stable and level work surface.
2. Place the juice drum onto the base unit. When doing so, align the recesses on the base of the juice drum with the counterparts on the base unit (observe  markings). The juice drum must sit flush and firmly on top of the base unit.
3. Place the rotating brush into the juice drum.
4. Place the desired strainer insert piece (coarse or fine) into the rotating brush.

**Important:** Ensure that the aperture and the notches on the base sit firmly on top of their counterparts on the juice drum. The strainer insert piece must not be able to turn any further.



5. Place the juicer screw into the strainer and press down until it sits on top of the drive shaft.
6. Place the lid on top () and turn it as far as possible in a clockwise direction (.

## Preparing to make sorbet

### → Image sequence

1. Place the base unit onto a stable and level work surface.
2. Place the juice drum onto the base unit. When doing so, align the recesses on the base of the juice drum with the counterparts on the base unit (observe  markings). The juice drum must sit flush and firmly on top of the base unit.
3. Place the sorbet insert piece into the juice drum.

**Important:** Ensure that the aperture and the notches on the base sit firmly on top of their counterparts on the juice drum. The sorbet insert piece must not be able to turn any further.

4. Place the juicer screw into the sorbet insert piece and press down until it sits on top of the drive shaft.
5. Place the lid on top () and turn it as far as possible in a clockwise direction (.

## Preparing food

**Important:** Only process ripe fruit and vegetables. Unripe or over-ripe fruit will very quickly clog the juicer screw and its strainer.

- Remove stones or seeds (e.g. for plums, peaches, cherries etc.).
- Remove hard peel/skin (e.g. for melons, pineapples, cucumbers, potatoes etc.).
- Fruits and vegetables with thin peel/skin (e.g. apples, pears, carrots, radishes, salad, cabbages, parsley, spinach, grapes, strawberries, celery etc.) only need to be washed.
- Peel citrus fruits and remove the white pith, as the juice may taste bitter otherwise.
- Chop up large fruits and vegetables beforehand so they fit into the feed chute without having to force them in.

## Use

### Risk of injury



- Only operate the appliance in its fully assembled state.
- Never operate it without a correctly placed and locked lid.
- Do not reach into the feed chute with your fingers. Use the supplied pusher only!

### Caution!

Always use the sorbet insert piece to process frozen fruits. Do not process fruit that gets very hard by freezing (eg. strawberries).

## Squeezing juice

### → Image sequence

1. Prepare the appliance as described.
  - “Preparing to squeeze juice” see page 14
2. Place one container under each of the apertures for juice and fruit pulp.
3. Open the sealing cap for the juice.
4. Slide the adjusting lever for fruit pulp (depending on the model) as wished either towards the centre () or all the way to the right ()
5. Plug the mains plug into the mains. Move the switch to **ON**. The appliance starts. The LED ring lights up (depending on the model). The rotating brush rotates.
6. Add the prepared food to the feed chute. Only use the pusher provided to push the food further.
7. The juice flows into the right-hand container. The squeezed fruit pulp will be collected in the left-hand container.
8. Once the processing is complete or the juice container is full, move the switch to **O** and wait for the appliance to come to a stop.
9. Close the sealing cap for the juice and empty the container.

### Notes:

- To improve the amount of juice produced, preferably process ingredients containing lots of juice at the beginning and end of processing (e.g. oranges, tomatoes, watermelon, etc.). Process hard or fibrous Ingredients in-between.
- Fill the food into the feed chute one portion at a time.
- Stuffing it in excessively does not accelerate the processing and leads to the drum overflowing.

## Making sorbet

### → Image sequence

1. Prepare the appliance as described with the sorbet insert piece. → “Preparing to make sorbet” see page 14
2. Place a container under the aperture for the fruit pulp. Slide the lever for fruit pulp towards the centre (). Plug the mains plug into the mains. Move the switch to **ON**. The appliance starts. The LED ring lights up (depending on the model).
3. Add the frozen food to the feed chute. Only use the pusher provided to push the food further.
4. The sorbet produced will be collected in the left-hand container

## Reversing function

The reversing function is designed to release food that has got stuck by briefly running the worm gear in reverse.

- Move the switch to **O** and wait for the appliance to come to a stop.
- Move the switch to  and keep it pressed.
- After approx. 3-5 seconds, release the switch and wait for the appliance to come to a stop.
- Move the switch to **ON** and continue with the juicing.

**Note:** If food that has got stuck is not released by briefly putting the appliance into reverse, switch the appliance off, unplug it and clean it. → “Cleaning” see page 16

## After using the appliance

- Empty both containers and then place them under the apertures for juice and fruit pulp again.
- Close the sealing cap and slide the adjusting lever for the fruit pulp all the way to the right.
- Pour a little water (approx. 100 ml) into the feed chute and move the switch to **ON**.
- After a short time, open the sealing cap and slide the adjusting lever for fruit pulp all the way to the left.
- Let the appliance slow down and stop completely before switching it off.
- Move the switch to **O** and wait for the appliance to come to a stop.
- Disconnect the mains plug.
- Clean all parts immediately after use.

---

## Cleaning

The appliance and the individual parts used must be thoroughly cleaned after each use.

### **⚠ Risk of electric shock!**

- Unplug the appliance before cleaning it.
- Never immerse the base unit in liquids and do not clean in the dishwasher.
- Do not steam-clean the appliance.

### **Caution!**

- Do not use any cleaning agents containing alcohol or spirits.
- Do not use any sharp, pointed or metal objects.
- Do not use abrasive cloths or cleaning agents.
- Do not clean the individual parts in the dishwasher.

### **Notes:**

- When processing food such as carrots, plastic parts may become discoloured. This can be removed with a few drops of cooking oil.
- Completely open the seal for fruit pulp.  
 → “Adjusting lever / seal for fruit pulp”  
 see page 13

In **Fig. 11** you will find a summary of how to clean the individual parts.

## Dismantling the appliance

- Rotate the lid to the marking (  ) and remove.
- Remove the assembled juice drum.
- Then dismantle the juicer screw, strainer or sorbet insert piece and the rotating brush one by one.

**Note:** If the individual parts in the juice drum are jammed (e.g. due to remnants of fruit), proceed as follows.

### → **Image sequence 11**

1. Turn the juice drum over, putting a cloth underneath.
2. On the underside carefully press on the drive shaft of the juicer screw until it releases.
3. Remove all individual parts.

## Cleaning the base unit

- Wipe the outside of the base unit with a soft, damp cloth and dry off.

## Cleaning additional parts

- Clean the juice drum, rotating brush, strainer insert pieces, sorbet insert piece, juicer screw and pusher with detergent solution, a soft cloth/sponge and the brush provided or place them in the dishwasher.
- The brush provided is particularly suitable for thorough cleaning of the apertures for juice and for fruit pulp.
- Clean the lid with detergent solution and a soft cloth/sponge or a soft brush and then rinse under running water.
- Leave all parts to dry or dry them off with a cloth.



## Disposal



Dispose of packaging in an environmentally-friendly manner. This appliance is labelled in accordance with European Directive 2012/19/EU concerning used electrical and electronic appliances (waste electrical and electronic equipment – WEEE). The guideline determines the framework for the return and recycling of used appliances as applicable throughout the EU. Please ask your specialist retailer about current disposal facilities.

## Guarantee

The guarantee conditions for this appliance are as defined by our representative in the country in which it is sold. Details regarding these conditions can be obtained from the dealer from whom the appliance was purchased. The bill of sale or receipt must be produced when making any claim under the terms of this guarantee.

Changes reserved.

## Troubleshooting

Problem	Reason	Remedy
The appliance does not start when switched on.	Appliance has no power supply.	Insert the mains plug into the socket.
	The lid is not sitting correctly on the juice drum.	Place the lid onto the juice drum correctly. Observe the markings. If the lid cannot be closed, disassemble and reassemble the parts again. Ensure that all individual parts sit correctly.
The appliance stops during use.	Too much food to be squeezed or hard seeds/stalks in the appliance.	Use the reversing function for a few seconds. → <i>“Reversing function” see page 15</i>
	The lid is not sitting correctly on the juice drum.	Place the lid onto the juice drum correctly.
The juice drum cannot be positioned on the base unit correctly.	The adjusting lever for fruit pulp is incorrectly adjusted or the seal is not in the correct position.	Check the setting/seal. → <i>“Adjusting lever / seal for fruit pulp” see page 13</i>
The juice is too runny or too viscous.	The adjusting lever for fruit pulp is incorrectly adjusted or the seal is not in the correct position.	Check the setting/seal. → <i>“Adjusting lever / seal for fruit pulp” see page 13</i>
	Quantity in the appliance is too large.	Do not process excessive quantities simultaneously.
The appliance motor is running loudly.	The appliance is incorrectly assembled.	Disassemble and reassemble the appliance as described. → <i>“Preparation” see page 14</i>

**If you are unable to solve the problem, always call the hotline!  
You will find the telephone numbers at the back of these instructions.**

---

## Conformité d'utilisation

Cet appareil est destiné exclusivement à une utilisation domestique et non professionnelle.

Cet appareil est destiné à produire du jus frais à partir de fruits et de légumes. L'appareil est équipé d'un accessoire sorbetière permettant de réaliser des sorbets avec des fruits et légumes surgelés.

L'appareil ne doit pas servir à transformer d'autres substances ou objets. D'autres applications sont possibles à condition d'utiliser d'autres accessoires homologués par le fabricant. Utiliser l'appareil uniquement avec des pièces et accessoires d'origine homologués.

Ne jamais utiliser les accessoires destinés à d'autres appareils.

N'utiliser l'appareil que dans des pièces intérieures à température ambiante et jusqu'à 2 000 m au-dessus du niveau de la mer.

---

## Consignes de sécurité importantes

Lire attentivement cette notice d'utilisation. Respecter les instructions qu'elle contient et la ranger soigneusement! Si l'appareil change de propriétaire, lui remettre cette notice. Le non-respect des instructions permettant d'utiliser correctement l'appareil dégage le fabricant de toute responsabilité envers les dommages qui pourraient en résulter.

Cet appareil peut être utilisé par des personnes aux capacités physiques, sensorielles ou mentales réduites ou des personnes inexpérimentées, à condition qu'elles soient surveillées ou qu'elles aient été informées de l'utilisation sûre de l'appareil et qu'elles comprennent les risques inhérents à son usage. Il faut tenir les enfants à l'écart de l'appareil et du cordon de branchement et ne pas leur permettre d'utiliser l'appareil. Ne pas laisser les enfants jouer avec l'appareil. Le nettoyage et l'entretien incombant à l'utilisateur ne doivent pas être effectués par des enfants.

### **⚠ Risque de chocs électriques et d'incendie!**

- Ne brancher et n'utiliser l'appareil que conformément aux indications figurant sur la plaque signalétique. N'utiliser l'appareil que si son cordon d'alimentation et l'appareil lui-même ne présentent aucun dommage. Afin d'écartier tout danger, seul notre service après-vente est habilité à réparer l'appareil, comme par exemple, procéder au remplacement d'un cordon d'alimentation endommagé.
- Ne jamais raccorder l'appareil à des minuteries ou à des prises pouvant être commandées à distance. Surveiller toujours l'appareil pendant son fonctionnement!

- Ne jamais poser l'appareil sur des surfaces chaudes (tables de cuisson p. ex.) ou à proximité de celles-ci. Ne pas mettre le cordon d'alimentation en contact avec des éléments brûlants et ne pas le faire glisser sur des arêtes vives.
- Ne jamais plonger l'appareil de base dans l'eau ou le mettre dans un lave-vaisselle. Ne jamais utiliser de nettoyeur à vapeur. Ne pas utiliser l'appareil avec les mains humides.
- L'appareil doit toujours être débranché du secteur, après chaque utilisation, lorsqu'il n'est pas sous surveillance, lorsqu'il doit être monté ou démonté, avant de le nettoyer et en cas de panne.

### **Risques de blessures !**

- L'appareil doit être éteint et débranché du secteur avant de procéder au changement d'accessoires ou de pièces complémentaires mobiles en fonctionnement. Une fois l'appareil utilisé, attendre l'arrêt de l'entraînement.
- N'utiliser l'appareil que lorsqu'il est entièrement assemblé. Ne pas utiliser l'appareil sans que le couvercle soit mis et enclenché !
- Pendant le fonctionnement, ne jamais introduire les mains dans l'orifice de remplissage. Ne pas insérer d'objets (p. ex. cuillère en bois) dans l'orifice de remplissage. Utiliser exclusivement le pilon poussoir fourni !
- Ne pas toucher les pièces en rotation. Utiliser l'appareil avec les pièces et accessoires d'origine uniquement.

### **Risque d'asphyxie !**

Ne jamais laisser les enfants jouer avec les emballages.

### **Attention !**

Ne jamais laisser l'appareil allumé plus longtemps que nécessaire au traitement des produits alimentaires. Ne pas faire tourner l'appareil à vide.

### **Important !**

Nettoyer soigneusement l'appareil après chaque utilisation ou après une longue durée sans utilisation. → « *Nettoyage* » voir page 23

**Vous venez d'acheter ce nouvel appareil Bosch et nous vous en félicitons cordialement. Vous trouverez sur notre site web plus d'informations sur nos produits.**

## Sommaire

Conformité d'utilisation .....	18
Consignes de sécurité importantes .....	18
Vue d'ensemble .....	20
Avant la première utilisation .....	20
Symboles et repères .....	21
Préparatifs .....	21
Utilisation .....	22
Nettoyage .....	23
Mise au rebut .....	24
Garantie .....	24
Dérangements et solutions .....	25

## Vue d'ensemble

Veuillez déplier les volets illustrés.



### → Figure

#### 1 Appareil de base / bloc moteur

- a Axe d'entraînement
- b Repère  $\Delta$
- c Interrupteur (3 niveau)
  - ON = Marche
  - O = Arrêt
  -  = Marche inversée

- d Cordon d'alimentation
- e Anneau LED\*
- f Repère O

#### 2 Tambour à jus

- a Joint pour l'axe d'entraînement
- b Orifice pour le jus
- c Clapet de fermeture pour le jus (stop-goutte)
- d Orifice pour la pulpe
- e Levier de réglage pour la pulpe et repères    \*
- f Joint pour la pulpe\*
- g Repère  $\nabla$

#### 3 Brosse rotative avec racleur en silicone

#### 4 Tamis



- a fin (noir)
- b grossier (gris)

#### 5 Sorbetière\*

#### 6 Extracteur de jus

#### 7 Pilon poussoir

#### 8 Couvercle

- a Orifice de remplissage
- b Repère  

#### 9 Récipient pour le jus

#### 10 Récipient pour la pulpe

#### 11 Brosse de nettoyage

#### 12 Livre de recettes

\* Selon le modèle

## Avant la première utilisation









Avant de pouvoir utiliser le nouvel appareil, le déballez complètement, le nettoyez et le contrôler.

### Attention !

Ne jamais mettre en service un appareil endommagé !

- Sortir l'appareil de base ainsi que tous les accessoires de l'emballage et retirer les éventuels restes d'emballage.
- Contrôler l'intégrité des pièces et vérifier qu'elles ne présentent pas de dommages visibles. → **Figure **
- Avant de les utiliser pour la première fois, nettoyer et sécher soigneusement toutes les pièces. → « *Nettoyage* » voir page 23



## Symboles et repères

Symbole	Signification
	Poser le couvercle (  ) puis le visser au fond (  )
	Repère sur l'appareil de base pour la mise en place du couvercle.
	Mettre en place le tambour à jus (  )
	Repère sur l'appareil de base pour la mise en place du tambour à jus.
	Repères sur le tambour à jus pour le levier de réglage * : nettoyage, peu de pulpe, beaucoup de pulpe.

## Levier de réglage / joint pour la pulpe

→ Figure  – Modèle avec levier de réglage

Le levier de réglage pour la pulpe permet d'influencer la consistance du jus.

- Pour un jus contenant beaucoup de pulpe, pousser le levier vers la droite ()
- Pour un jus contenant moins de pulpe ou pour un sorbet, placer le levier au milieu ()
- Pour le nettoyage ou le rinçage, retirer le tambour à jus, le retourner et pousser le levier jusqu'en butée, comme représenté sur la figure ()

→ Figure  – Modèle avec joint

Le joint pour la pulpe assure la consistance constante du jus.

- Pour la préparation de jus ou de sorbet, le joint doit être inséré correctement dans l'orifice pour la pulpe.
- Pour le nettoyage ou le rinçage, retirer le tambour à jus, le retourner et retirer le joint.

## Préparatifs

### Risques de blessures

Ne brancher la fiche secteur qu'une fois tous les préparatifs sur l'appareil achevés, les composants assemblés correctement et montés sur l'appareil de base.

### Attention !

Ne jamais placer le tambour à jus sur l'appareil de base sans monter le joint pour l'axe d'entraînement. Veiller à ce que le joint soit monté correctement même après la mise en place du tambour.



**Important :** il convient de s'assurer, avant l'assemblage, que le joint pour la pulpe ferme entièrement l'ouverture. → « *Levier de réglage / joint pour la pulpe* » voir page 21

## Préparatifs pour l'extraction de jus

→ Suite de la figure 

1. Poser l'appareil de base sur un plan de travail stable et horizontal.
2. Placer le tambour à jus sur l'appareil de base. Pour ce faire, aligner les évidements situés sur le fond du tambour à jus avec les taquets de l'appareil de base (tenir compte des repères )  
Le tambour à jus doit être à fleur et fermement monté sur l'appareil de base.
3. Placer la brosse de rotation dans le tambour à jus.
4. Insérer le tamis souhaité (fin ou grossier) dans la brosse de rotation.

**Important :** veiller à ce que l'orifice et les évidements au fond coïncident avec les taquets du tambour à jus. Le tamis ne doit plus pouvoir être tourné.



5. Placer l'extracteur de jus dans le tamis et pousser vers le bas jusqu'à ce qu'il s'enclenche sur l'axe d'entraînement.
6. Poser le couvercle () et le tourner dans le sens des aiguilles d'une montre jusqu'en butée ()

## Préparatifs pour la fabrication de sorbet

### → Suite de la figure

1. Poser l'appareil de base sur un plan de travail stable et horizontal.
2. Placer le tambour à jus sur l'appareil de base. Pour ce faire, aligner les évidements situés sur le fond du tambour à jus avec les taquets de l'appareil de base (tenir compte des repères ). Le tambour à jus doit être à fleur et fermement monté sur l'appareil de base.
3. Placer la sorbetière dans le tambour à jus.

**Important :** veiller à ce que l'orifice et les évidements au fond coïncident avec les taquets du tambour à jus. La sorbetière ne doit plus pouvoir être tournée.

4. Placer l'extracteur de jus dans la sorbetière et pousser vers le bas jusqu'à ce qu'il s'enclenche sur l'axe d'entraînement.
5. Poser le couvercle () et le tourner dans le sens des aiguilles d'une montre jusqu'en butée ().

## Préparer les aliments

**Important :** ne traiter que des fruits et légumes mûrs. Les fruits pas mûrs ou trop mûrs obstruent rapidement l'extracteur de jus et son tamis.

- Retirer les noyaux (p. ex. des prunes, pêches, cerises, etc.).
- Retirer les écorces dures (p. ex. des melons, ananas, concombres, pommes de terre, etc.).
- Les fruits et légumes possédant une peau fine (comme les pommes, poires, carottes, radis, salades, choux, persil, épinards, raisins, fraises, selleries, etc.) doivent être uniquement lavés.
- Éplucher les agrumes et retirer la peau blanche qui risque de rendre le jus amer.
- Couper les fruits et légumes en gros morceaux afin qu'ils passent dans l'orifice de remplissage sans devoir les enfoncer.

## Utilisation

### Risques de blessures



- N'utiliser l'appareil que lorsqu'il est entièrement assemblé.
- Ne pas utiliser l'appareil sans que le couvercle soit mis et enclenché.
- Ne jamais mettre les doigts dans l'orifice de remplissage. Pour cela, utiliser uniquement le pilon poussoir fourni !

### Attention !

Pour le traitement des fruits surgelés, utiliser uniquement la sorbetière. Ne pas traiter de fruits qui deviennent très durs suite à la congélation (p. ex. les fraises).

## Extraction de jus

### → Suite de la figure

1. Préparer l'appareil comme décrit.
  - « Préparatifs pour l'extraction de jus » voir page 21
2. Placer un récipient en dessous de l'ouverture pour le jus et un sous celui pour la pulpe.
3. Ouvrir le capuchon pour le jus.
4. Pousser le levier de réglage pour la pulpe (selon le modèle) soit au milieu () soit entièrement vers la droite ().
5. Brancher la fiche dans la prise de courant. Placer l'interrupteur sur **ON**. L'appareil démarre. L'anneau LED s'allume (selon le modèle). La brosse de rotation tourne.
6. Introduire les aliments préparés dans l'orifice de remplissage. Pousser les aliments uniquement avec le pilon poussoir fourni.
7. Le jus coule dans le récipient de droite. La pulpe pressée est collectée dans le récipient de gauche.
8. À la fin de l'opération ou lorsque le récipient de jus est plein, placer l'interrupteur sur **O** et attendre que l'appareil s'arrête.
9. Fermer le clapet de fermeture pour le jus et vider le récipient.

**Remarques :**

- Pour améliorer la quantité de jus, traiter au début et à la fin les composants contenant une part importante de liquide (p. ex. oranges, tomates, pastèque) et les composants durs et fibreux au milieu.
- Introduire les ingrédients à traiter par portions par l'orifice de remplissage.
- Un bourrage excessif n'accélère pas le traitement, mais entraîne le débordement du tambour.

**Préparation de sorbet****→ Suite de la figure 8**

1. Monter la sorbetière sur l'appareil comme décrit. → « *Préparatifs pour la fabrication de sorbet* » voir page 22
2. Placer un récipient sous l'orifice pour pulpe. Placer le levier de réglage pour la pulpe au milieu (8). Brancher la fiche dans la prise de courant. Placer l'interrupteur sur **ON**. L'appareil démarre. L'anneau LED s'allume (selon le modèle).
3. Introduire les ingrédients surgelés à traiter par l'orifice de remplissage. Pousser les aliments uniquement avec le pilon poussoir fourni.
4. Le sorbet prêt à déguster est collecté dans le récipient de gauche.

**Fonction marche inversée**

La fonction marche inversée sert à retirer les aliments bloqués par un fonctionnement en sens inverse de l'extracteur.

- Commuter l'interrupteur sur **O** et attendre que l'appareil s'arrête.
- Commuter l'interrupteur sur 9 et le maintenir dans cette position.
- Relâcher l'interrupteur au bout de 3 à 5 secondes et attendre que l'entraînement s'immobilise.
- Commuter ensuite l'interrupteur sur **ON** et poursuivre le traitement.

**Remarque :** si les aliments ne se sont pas détachés après une marche inversée brève, éteindre l'appareil, débrancher la fiche secteur et nettoyer l'appareil.

**Après utilisation**

- Vider les deux récipients et les placer de nouveau sous les ouvertures pour le jus et la pulpe.
- Fermer le clapet de fermeture et pousser le levier de réglage pour la pulpe vers la droite.
- Ajouter un peu d'eau (env. 100 ml) dans l'orifice de remplissage et commuter l'interrupteur sur **ON**.
- Après un bref instant, ouvrir le clapet de fermeture et pousser le levier de réglage pour la pulpe vers la gauche.
- Avant de l'éteindre, laisser l'appareil se vider.
- Commuter l'interrupteur sur **O** et attendre que l'appareil s'arrête.
- Débrancher la fiche de la prise de courant.
- Nettoyer immédiatement toutes les pièces après utilisation.

**Nettoyage**

L'appareil et les composants utilisés doivent être soigneusement nettoyés après chaque utilisation.

**⚠ Risque d'électrocution !**

- Avant le nettoyage, débrancher la fiche mâle de la prise de courant.
- Ne jamais plonger l'appareil de base dans des liquides et ne pas le laver au lave-vaisselle.
- Ne jamais utiliser de nettoyeur à vapeur.

**Attention !**

- Ne pas utiliser de produit nettoyant contenant de l'alcool ou de l'alcool à brûler.
- Ne pas utiliser d'objets acérés, pointus ou métalliques.
- Ne pas utiliser de chiffons abrasifs ou de produits nettoyants.
- Ne pas mettre les différents composants au lave-vaisselle.

### Remarques :

- Dans le cas du mixage de carottes, des colorations peuvent apparaître sur les parties en plastique. Celles-ci peuvent être éliminées avec quelques gouttes d'huile alimentaire.
- Ouvrir entièrement le joint pour la pulpe.  
→ « *Levier de réglage / joint pour la pulpe* » voir page 21

La **figure 1** montre en bref comment nettoyer les pièces détachées.

### Démonter l'appareil

- Tourner le couvercle jusqu'au repère (☒) et le retirer.
- Retirer le tambour à jus assemblé.
- Retirer l'un après l'autre la vis sans fin d'extraction de jus, l'insert passoire ou sorbet et la brosse rotative.

**Remarque :** Si les pièces sont coincées dans le tambour à jus (par ex. par des restes de fruits), procéder de la manière suivante .

### → Suite de la figures 11

1. Retourner le tambour à jus et le poser sur un chiffon.
2. Sur le dessous, pousser prudemment sur l'axe d'entraînement de la vis sans fin d'extraction de jus jusqu'à ce que celle-ci se détache.
3. Retirer toutes les pièces.

### Nettoyer l'appareil de base

- Démontez l'appareil assemblé. Pour cela, procédez dans l'ordre inverse de la description figurant dans → « *Préparatifs* » voir page 21.
- Essuyer et sécher l'appareil de base avec un chiffon doux humidifié.

### Nettoyer les autres pièces

- Nettoyer le tambour à jus, la brosse de rotation, le tamis, la sorbetière et le pilon poussoir avec de l'eau savonneuse, un chiffon doux ou une éponge et la brosse fournie ou les mettre dans le lave-vaisselle.
- La brosse fournie convient notamment pour un nettoyage minutieux des orifices pour le jus et la pulpe.

- Nettoyer le couvercle avec de l'eau savonneuse et une éponge ou un chiffon doux ou avec une brosse douce. Le rincer à l'eau claire.
- Laisser sécher toutes les pièces ou les sécher avec un torchon.

---

## Mise au rebut



Éliminez l'emballage en respectant l'environnement. Cet appareil est marqué selon la directive européenne 2012/19/UE relative aux appareils électriques et électroniques usagés (waste electrical and electronic equipment – WEEE). La directive définit le cadre pour une reprise et une récupération des appareils usagés applicables dans les pays de la CE. S'informer auprès du revendeur sur la procédure actuelle de recyclage.



---

## Garantie

Les conditions de garantie applicables sont celles publiées par notre distributeur dans le pays où a été effectué l'achat. Le revendeur chez qui vous vous êtes procuré l'appareil fournira les modalités de garantie sur simple demande de votre part. En cas de recours en garantie, veuillez toujours vous munir de la preuve d'achat.

Sous réserve de modifications.



## Dérangements et solutions

Problème	Cause	Solution
L'appareil ne démarre pas lorsqu'il est mis en marche.	L'appareil n'est pas sous tension.	Insérer la fiche secteur dans la prise de courant.
	Le couvercle n'est pas enclenché correctement sur le tambour à jus.	Mettre le couvercle correctement en place. Tenir compte des repères. Si le couvercle ne peut pas être fermé, démonter une nouvelle fois les pièces, puis les réassembler. Vérifier le bon positionnement de toutes les pièces.
L'appareil s'arrête pendant l'utilisation.	Trop d'aliments à traiter ou noyaux/tiges dans l'appareil.	Utiliser la fonction marche inversée pendant quelques secondes. → « <i>Fonction marche inversée</i> » voir page 23
	Le couvercle n'est pas enclenché correctement sur le tambour à jus.	Mettre le couvercle correctement en place.
Le tambour à jus ne peut pas être monté correctement sur l'appareil de base.	Le levier de réglage pour la pulpe est mal réglé ou le joint n'est pas correctement inséré.	Vérifier le réglage / le joint. → « <i>Lever de réglage / joint pour la pulpe</i> » voir page 21
Le jus est trop mince ou épais.	Le levier de réglage pour la pulpe est mal réglé ou le joint n'est pas correctement inséré.	Vérifier le réglage / le joint. → « <i>Lever de réglage / joint pour la pulpe</i> » voir page 21
	Trop d'aliments à traiter dans l'appareil.	Ne pas traiter trop d'aliments à la fois.
Des bruits de moteur forts sont perceptibles lorsque l'appareil fonctionne.	L'appareil n'est pas assemblé correctement.	Démonter l'appareil et le réassembler comme décrit. → « <i>Préparatifs</i> » voir page 21

**Appeler impérativement la hotline si les problèmes ne peuvent pas être résolus !  
Les numéros de téléphone se trouvent aux dernières pages de la notice.**

## Uso corretto

Questo apparecchio è pensato esclusivamente per l'utilizzo in abitazioni private e in ambito domestico.

L'apparecchio è adatto per spremere succo fresco da frutta o verdura. L'apparecchio è idoneo per l'uso con l'inserito per sorbetto per preparare sorbetti da frutta o verdura surgelata. L'apparecchio non deve essere utilizzato per lavorare altri oggetti o sostanze. Altri impieghi sono possibili se si utilizzano ulteriori accessori autorizzati dal produttore. Usare l'apparecchio solo con gli accessori e i ricambi originali approvati. Non utilizzare mai gli accessori con altri apparecchi.

Usare l'apparecchio solo in ambienti interni a temperatura ambiente e ad un'altitudine massima di 2000 m s.l.m.

---

## Importanti avvertenze di sicurezza

Leggere attentamente le istruzioni per l'uso, osservarle e conservarle! Se l'apparecchio viene ceduto, allegare anche le presenti istruzioni. L'inosservanza delle istruzioni per l'uso corretto dell'apparecchio esclude la responsabilità del costruttore per i danni da essa derivanti.

Questo apparecchio può essere usato da persone con ridotte facoltà psichiche, sensoriali o mentali o con conoscenze e/o esperienza insufficienti, purché siano sotto il controllo di persone adulte o siano state istruite sull'uso sicuro dell'apparecchio e abbiano compreso i pericoli connessi all'uso dello stesso. I bambini devono essere tenuti lontani dall'apparecchio e dal cavo di collegamento e non devono utilizzare l'apparecchio. I bambini non devono giocare con l'apparecchio. La pulizia e la manutenzione a cura dell'utente non devono essere eseguite da bambini.

### **⚠ Pericolo di scossa elettrica e pericolo d'incendio!**

- Collegare e usare l'apparecchio solo rispettando i dati della targhetta d'identificazione. Usare l'apparecchio solo se il cavo di alimentazione e l'apparecchio stesso non presentano danni. Al fine di evitare pericoli, le riparazioni dell'apparecchio, come ad es. la sostituzione del cavo di alimentazione, devono essere eseguite solo dal nostro servizio assistenza clienti.
- Non collegare mai l'apparecchio a timer o a prese telecomandate. Sorvegliare sempre l'apparecchio durante il funzionamento!
- Non disporre l'apparecchio sopra oppure in prossimità di superfici molto calde, come per es. fornelli. Non mettere mai il cavo d'alimentazione a contatto con parti calde o tirarlo sopra spigoli vivi.

- Non immergere mai l'apparecchio base in acqua né lavarlo in lavastoviglie. Non pulire con il vapore. Non usare l'apparecchio con le mani bagnate.
- L'apparecchio va sempre scollegato dalla corrente elettrica dopo ogni utilizzo, se lasciato incustodito, prima del montaggio, dello smontaggio, della pulizia e in caso di guasti.

**⚠ Pericolo di lesioni!**

- Prima di sostituire accessori o parti aggiuntive che durante il funzionamento si muovono, l'apparecchio deve essere spento e staccato dalla corrente. Dopo aver utilizzato l'apparecchio, attendere che l'ingranaggio si sia fermato.
- Utilizzare l'apparecchio soltanto quando è assemblato. Non metterlo in funzione senza il coperchio o se il coperchio non è ben fissato!
- Durante il funzionamento non introdurre le mani nel pozzetto di riempimento. Non infilare oggetti (ad es. cucchiaini da cucina) nel pozzetto di riempimento. Utilizzare solo il pestello fornito in dotazione!
- Non toccare mai le parti in rotazione. Usare l'apparecchio solo con gli accessori e i ricambi originali.

**⚠ Pericolo di soffocamento!**

Non lasciare che i bambini giochino con il materiale di imballaggio.

**⚠ Attenzione!**

Si consiglia di non lasciare mai l'apparecchio acceso più a lungo di quanto è necessario per la lavorazione dell'alimento. Non fare girare a vuoto l'apparecchio.

**⚠ Importante!**

Lavare sempre a fondo l'apparecchio dopo ogni utilizzo o dopo un lungo periodo di inattività. ➔ *“Lavaggio” ved. pagina 31*

**Congratulazioni per l'acquisto di questo nuovo apparecchio di produzione Bosch. Trovate ulteriori informazioni sui nostri prodotti nel nostro sito Internet.**

---

**Indice**

Uso corretto .....	26
Importanti avvertenze di sicurezza .....	26
Panoramica .....	28
Prima del primo utilizzo .....	28
Simboli e marcature.....	28
Leva di regolazione / guarnizione per polpa di frutta .....	28
Preparazione .....	29
Utilizzo .....	30
Lavaggio .....	31
Smaltimento.....	32
Garanzia .....	32
Rimedi in caso di guasti.....	33

## Panoramica

Aprire le pagine con le figure.

→ **Figura A**

### 1 Apparecchio base / motore

- a Asse motore
- b Marcatura  $\Delta$
- c Interruttore (3 posizioni)
  - ON = acceso
  - O = spento
  - $\curvearrowright$  = funzione inversione

- d Cavo di alimentazione
- e Anello LED\*
- f Marcatura O

### 2 Cestello per il succo

- a Guarnizione dell'asse motore
- b Apertura per il succo
- c Tappo di chiusura del succo (antigoccia)
- d Apertura per la polpa di frutta
- e Leva di regolazione per polpa di frutta e marcature  $\text{f}$   $\text{g}$   $\text{h}$ \*
  - f Guarnizione per polpa di frutta\*
  - g Marcatura  $\nabla$

### 3 Gabbia rotante con raschiatore di silicone

### 4 Inserti filtro

- a fine (nero)
- b grosso (grigio)

### 5 Inserto per sorbetto\*

### 6 Coclea

### 7 Pestello

### 8 Coperchio

- a Pozzetto di riempimento
- b Marcatura  $\nabla$   $\text{O}$

### 9 Contenitore per il succo

### 10 Contenitore per la polpa di frutta

### 11 Spazzola per pulizia

### 12 Ricettario

\* a seconda del modello

## Prima del primo utilizzo





Prima di utilizzare l'apparecchio per la prima volta, va completamente rimosso dal suo imballo, pulito e controllato.

### Attenzione!

Non mettere mai in funzione un apparecchio danneggiato!

- Estrarre dalla confezione l'apparecchio base e tutti gli accessori e rimuovere l'imballo.
- Controllare che vi siano tutti i componenti e che non presentino danni visibili.
  - **Figura A**
- Prima del primo utilizzo lavare accuratamente tutte le parti e asciugarle.
  - "Lavaggio" ved. pagina 31

## Simboli e marcature

Simbolo	Significato
	Applicare il coperchio ( $\nabla$ ) e chiuderlo ( $\text{O}$ ).
	Marcatura sull'apparecchio base per l'inserimento del coperchio.
	Inserire il cestello per il succo ( $\nabla$ ).
	Marcatura sull'apparecchio base per l'inserimento del cestello per il succo.
	Marcature sul cestello per il succo per la leva di regolazione *: pulizia, poca polpa, tanta polpa.

## Leva di regolazione / guarnizione per polpa di frutta

→ **Figura B** – Modelli con leva di regolazione

Con la leva di regolazione per polpa di frutta si regola la consistenza del succo.

- Per un succo con molta polpa, spostare la leva verso destra ( $\text{h}$ ).
- Per un succo con meno polpa o per il sorbetto, spostare la leva al centro ( $\text{g}$ ).

- Per la pulizia/il lavaggio togliere il cestello per il succo, capovolgerlo e spostare la leva fino in fondo come indicato (F).

### → Figura G – Modelli con guarnizione

La guarnizione per polpa di frutta assicura una consistenza del succo sempre costante.

- Per preparare succo o sorbetto è necessario che la guarnizione sia inserita correttamente nell'apertura per la polpa di frutta.
- Per la pulizia/il lavaggio togliere il cestello per il succo, capovolgerlo ed estrarre la guarnizione.

## Preparazione

### Pericolo di lesioni

Inserire la spina di alimentazione solo dopo che tutti i preparativi per il lavoro con l'apparecchio sono stati conclusi e le singole parti sono state montate e connesse correttamente all'apparecchio base.

### Attenzione!

Non mettere mai il cestello per il succo senza la guarnizione dell'asse motore sull'apparecchio base. Prestare attenzione che la guarnizione sia alloggiata correttamente anche dopo l'inserimento.

**Importante:** prima del montaggio verificare che la guarnizione per polpa di frutta chiuda completamente l'apertura. → "Leva di regolazione / guarnizione per polpa di frutta" ved. pagina 28



## Preparativi per spremere il succo

### → Sequenza immagini G

1. Collocare l'apparecchio base su un piano di lavoro stabile e orizzontale.
2. Mettere il cestello per il succo sull'apparecchio base facendo corrispondere gli incavi sul fondo del cestello per il succo al contropezzo sull'apparecchio base (osservare le marcature ). Il cestello per il succo deve essere a filo ed essere ben fissato all'apparecchio base.

3. Inserire la gabbia rotante nel cestello per il succo.
4. Inserire l'inserito filtro desiderato (grosso o fine) nella gabbia rotante.

**Importante:** verificare che l'apertura e gli intagli sul fondo siano ben inseriti nel contropezzo del cestello per il succo. L'inserito filtro non deve più girare.



5. Inserire la coclea nel filtro e spingerla verso il basso finché non è inserita nell'asse motore.
6. Applicare il coperchio () e ruotarlo in senso orario fino all'arresto ().

## Preparativi per fare il sorbetto

### → Sequenza immagini G

1. Collocare l'apparecchio base su un piano di lavoro stabile e orizzontale.
2. Mettere il cestello per il succo sull'apparecchio base facendo corrispondere gli incavi sul fondo del cestello per il succo al contropezzo sull'apparecchio base (osservare le marcature ). Il cestello per il succo deve essere a filo ed essere ben fissato all'apparecchio base.
3. Inserire l'inserito per sorbetto nel cestello per il succo.

**Importante:** verificare che l'apertura e gli intagli sul fondo siano ben inseriti nel contropezzo del cestello per il succo. L'inserito per sorbetto non deve più girare.

4. Inserire la coclea nell'inserito per sorbetto e spingerla verso il basso finché non è inserita nell'asse motore.
5. Applicare il coperchio () e ruotarlo in senso orario fino all'arresto ().

## Preparazione degli alimenti

**Importante:** lavorare solo verdura e frutta matura. La frutta non matura o troppo matura intasa molto rapidamente la coclea e il filtro.

- Rimuovere i noccioli (per es. di susine, pesche, ciliegie ecc.).
- Rimuovere le bucce dure (per es. di melone, ananas, cetrioli, patate ecc.).

- Frutta e verdura con buccia sottile (per es. mele, pere, carote, rafano, insalata, cavolo, prezzemolo, spinaci, uva, fragole, sedano ecc.) necessitano soltanto di essere lavate.
- Sbucciare gli agrumi e rimuovere la parte bianca per evitare che il succo risulti amaro.
- Sminuzzare la frutta e la verdura più grande affinché possano passare nel pozzetto di riempimento senza doverle schiacciare.

6. Mettere gli alimenti preparati nel pozzetto di riempimento. Spingere gli alimenti esclusivamente con il pestello fornito in dotazione.
7. Il succo fluisce nel contenitore di destra. La polpa spremuta viene raccolta nel contenitore a sinistra.
8. Al termine della lavorazione oppure se il contenitore del succo è pieno, posizionare l'interruttore su **O** e attendere l'arresto dell'apparecchio.
9. Chiudere il tappo di chiusura del succo e svuotare il contenitore.

---

## Utilizzo

### Pericolo di lesioni



- Utilizzare l'apparecchio soltanto quando è assemblato.
- Non metterlo in funzione senza il coperchio o se il coperchio non è ben fissato.
- Non introdurre le dita nel pozzetto di riempimento. Utilizzare solo il pestello fornito in dotazione!

### Attenzione!

Per lavorare frutta surgelata utilizzare tassativamente l'insero sorbetto. Non lavorare frutta che diventa molto dura quando viene surgelata (per es. fragole).

## Spremitura del succo

### → Sequenza immagini

1. Preparare l'apparecchio come descritto.  
→ "Preparativi per spremere il succo" ved. pagina 29
2. Mettere un contenitore sotto ciascuna apertura per il succo e la polpa.
3. Aprire il tappo di chiusura del succo.
4. Spostare la leva di regolazione per la polpa di frutta (a seconda del modello) a piacere al centro () o tutta verso destra ()
5. Inserire la spina di alimentazione. Posizionare l'interruttore su **ON**. L'apparecchio si avvia. L'anello LED si accende (a seconda del modello). La gabbia rotante ruota.

### Note:

- Per migliorare l'estrazione del succo, all'inizio e alla fine della lavorazione utilizzare preferibilmente ingredienti con un'elevata percentuale di liquido (ad es. arance, pomodori, anguria ecc.). In mezzo lavorare gli ingredienti duri e fibrosi.
- Mettere gli alimenti nel pozzetto di riempimento poco per volta.
- Un riempimento eccessivo non accelera la lavorazione e provoca il traboccamento del cestello.

## Preparazione del sorbetto

### → Sequenza immagini

1. Preparare l'apparecchio con l'insero per sorbetto come descritto. → "Preparativi per fare il sorbetto" ved. pagina 29
2. Mettere un contenitore sotto l'apertura per la polpa di frutta. Spingere la leva di regolazione per polpa di frutta al centro ()
3. Mettere gli alimenti surgelati nel pozzetto di riempimento. Spingere gli alimenti esclusivamente con il pestello fornito in dotazione.
4. Il sorbetto pronto viene raccolto nel contenitore a sinistra.

## Funzione inversione

La funzione inversione serve a smuovere alimenti incastrati facendo ruotare brevemente la coclea in senso inverso.

- Posizionare l'interruttore su **O** e attendere che l'ingranaggio sia fermo.
- Posizionare l'interruttore su **S** e tenerlo premuto.
- Dopo ca. 3-5 secondi rilasciare l'interruttore e attendere che l'ingranaggio sia fermo.
- Posizionare l'interruttore su **ON** e continuare la lavorazione.

**Nota:** se gli alimenti rimasti bloccati non si smuovono neanche dopo avere attivato brevemente la funzione inversione, spegnere l'apparecchio, staccare la spina e pulire l'apparecchio. → "Lavaggio" ved. pagina 31

## Dopo la lavorazione

- Svuotare i contenitori e rimetterli sotto le aperture per il succo e la polpa.
- Chiudere il tappo di chiusura e spingere la leva di regolazione per polpa di frutta tutta verso destra.
- Mettere un po' d'acqua (ca. 100 ml) nel pozzetto di riempimento e posizionare l'interruttore su **ON**.
- Dopo qualche istante aprire il tappo di chiusura e spingere la leva di regolazione per polpa di frutta tutta verso sinistra.
- Prima di spegnere l'apparecchio lasciare che finisca di girare.
- Posizionare l'interruttore su **O** e attendere l'arresto dell'apparecchio.
- Staccare la spina di alimentazione.
- Pulire tutte le parti subito dopo l'uso.

## Lavaggio

L'apparecchio e le singole parti utilizzate devono essere puliti accuratamente dopo ogni utilizzo.

### **⚠ Pericolo di scossa elettrica!**

- Prima della pulizia estrarre la spina di alimentazione.
- Non immergere mai l'apparecchio base in liquidi né lavarlo in lavastoviglie.
- Non pulire con il vapore.

### **Attenzione!**

- Non impiegare detergenti a base di alcol.
- Non utilizzare oggetti taglienti, appuntiti o metallici.
- Non usare panni o detergenti abrasivi.
- Non lavare le singole parti in lavastoviglie.

### **Note:**

- Durante la lavorazione ad esempio di carote, sulle parti di plastica possono formarsi macchie colorate. Queste possono essere eliminate con alcune gocce di olio da cucina.
- Aprire completamente la guarnizione per polpa di frutta. → "Leva di regolazione / guarnizione per polpa di frutta" ved. pagina 28

La **Figura 1** mostra una panoramica per il lavaggio delle singole parti.

### **Smontaggio dell'apparecchio**

- Ruotare il coperchio fino alla marcatura () e rimuoverlo.
- Togliere il cestello per il succo montato.
- Togliere in successione la coclea, l'inserto filtro o l'inserto per sorbetto e la gabbia rotante.

**Nota:** se le singole parti sono bloccate nel cestello per il succo (ad es. a causa di residui di frutta), procedere come indicato di seguito.

### **→ Sequenza immagini 1**

1. Capovolgere il cestello per il succo e mettere sotto un panno.
2. Sulla parte inferiore, premere con cautela contro l'asse motore della coclea finché non si stacca.
3. Togliere tutte le parti singole.

### **Pulizia dell'apparecchio base**

- Pulire l'apparecchio base con un panno morbido umido e asciugarlo.

### **Pulizia delle altre parti**

- Lavare il cestello per il succo, la gabbia rotante, gli inserti filtro, l'inserto per sorbetto, la coclea e il pestello con detersivo, un panno morbido o una spugna e con la spazzola fornita, oppure metterli in lavastoviglie.
- La spazzola fornita è particolarmente adatta per pulire a fondo le aperture per il succo e la polpa di frutta.
- Pulire il coperchio con detersivo e un panno morbido o spugna oppure con una spazzola morbida e risciacquare sotto acqua corrente.
- Lasciare asciugare tutte le parti oppure asciugarle con un panno.

---

## **Smaltimento**



Si prega di smaltire le confezioni nel rispetto dell'ambiente. Questo apparecchio dispone di contrassegno ai sensi della direttiva europea 2012/19/UE in materia di apparecchi elettrici ed elettronici (waste electrical and electronic equipment – WEEE). Questa direttiva definisce le norme per la raccolta e il riciclaggio degli apparecchi dismessi valide su tutto il territorio dell'Unione Europea. Informarsi presso il rivenditore specializzato sulle attuali disposizioni per la rottamazione.

---

## **Garanzia**

Per questo apparecchio sono valide le condizioni di garanzia pubblicate dal nostro rappresentante nel paese di vendita.

Il rivenditore, presso il quale è stato acquistato l'apparecchio, è sempre ben disposto a fornire a richiesta informazioni a proposito. Per l'esercizio del diritto di garanzia è comunque necessario presentare il documento di acquisto.

Con riserva di modifica.



## Rimedi in caso di guasti

Problema	Causa	Rimedio
L'apparecchio non funziona quando è acceso.	All'apparecchio non arriva elettricità.	Inserire la spina nella presa.
	Il coperchio non è applicato correttamente sul cestello per il succo.	Applicare correttamente il coperchio sul cestello per il succo. Osservare le marcature. Se non si riesce a chiudere il coperchio, smontare ancora una volta le parti e rimontarle. Verificare che tutte le singole parti siano inserite correttamente.
L'apparecchio si ferma durante l'uso.	Nell'apparecchio sono stati inseriti troppi alimenti o vi sono noccioli duri.	Azionare la funzione inversione per alcuni secondi. → <i>"Funzione inversione"</i> ved. pagina 31
	Il coperchio non è applicato correttamente sul cestello per il succo.	Applicare correttamente il coperchio sul cestello per il succo.
Non si riesce ad applicare correttamente il cestello per il succo sull'apparecchio.	La leva di regolazione per polpa di frutta non è regolata correttamente o la guarnizione non è inserita correttamente.	Controllare la leva / la guarnizione. → <i>"Leva di regolazione / guarnizione per polpa di frutta"</i> ved. pagina 28
Il succo è troppo leggero o troppo denso.	La leva di regolazione per polpa di frutta non è regolata correttamente o la guarnizione non è inserita correttamente.	Controllare la leva / la guarnizione. → <i>"Leva di regolazione / guarnizione per polpa di frutta"</i> ved. pagina 28
	Quantità eccessiva nell'apparecchio.	Non lavorare quantità eccessive insieme.
Il motore dell'apparecchio è molto rumoroso.	L'apparecchio non è montato correttamente.	Smontare l'apparecchio come descritto e rimontarlo. → <i>"Preparazione"</i> ved. pagina 29

**Se non è possibile risolvere un problema, chiamare l'assistenza!  
I numeri di telefono si trovano sull'ultima pagina del manuale.**

## Bestemming van het apparaat

Dit apparaat is alleen bestemd voor huishoudelijk gebruik en de huiselijke omgeving.

Het apparaat is geschikt voor het persen van vers sap uit fruit of groente. Met het sorbet-inzetstuk is het apparaat ook geschikt voor het maken van sorbet uit bevroren fruit of groente. Het apparaat mag niet worden gebruikt om andere substanties of voorwerpen te verwerken. Bij gebruik van door de fabrikant goedgekeurde andere accessoires zijn aanvullende toepassingen mogelijk. Het apparaat uitsluitend met goedgekeurde originele onderdelen en accessoires gebruiken. De accessoires nooit voor andere apparaten gebruiken. Gebruik het apparaat alleen binnenshuis bij kamertemperatuur en tot 2000 m boven de zeespiegel.

---

## Belangrijke veiligheidsinstructies

Lees de gebruiksaanwijzing zorgvuldig door, houd u eraan en bewaar hem goed! Als u dit apparaat aan iemand anders geeft, lever dan ook deze gebruiksaanwijzing mee. Bij niet-naleving van de aanwijzingen voor het juiste gebruik van het apparaat is de fabrikant niet aansprakelijk voor daaruit resulterende schade. Dit apparaat mag door personen met verminderde lichamelijke, zintuiglijke of geestelijke vermogens of gebrek aan ervaring en/of kennis worden gebruikt indien dit onder toezicht gebeurt of indien zij over het veilige gebruik van het apparaat zijn geïnstrueerd en de hieruit voortvloeiende gevaren hebben begrepen. Kinderen moeten van het apparaat en aansluitsnoer worden weggehouden en mogen het apparaat niet bedienen. Kinderen mogen niet met het apparaat spelen. Reiniging en gebruikersonderhoud mogen niet door kinderen worden uitgevoerd.

### **Gevaar voor elektrische schokken en brand!**

- Het apparaat uitsluitend aansluiten en gebruiken volgens de gegevens op het typeplaatje. Alleen gebruiken wanneer het aansluitsnoer en het apparaat niet beschadigd zijn. Om gevaren te vermijden, mogen reparaties aan het apparaat, zoals het vervangen van een beschadigd aansluitsnoer, uitsluitend worden uitgevoerd door onze Service.
- Het apparaat nooit aansluiten op een tijdschakelaar of op een op afstand bedienbaar stopcontact. Tijdens het gebruik altijd toezicht houden op het apparaat!
- Het apparaat niet neerzetten op of in de buurt van hete oppervlakken, zoals fornuisplaten. Het netsnoer niet met hete delen in aanraking brengen of over scherpe randen trekken.

- Het basisapparaat niet in water dompelen en niet in de vaatwasser doen. Gebruik geen stoomreiniger. Het apparaat niet met vochtige handen gebruiken.
- Het apparaat moet na ieder gebruik, als er geen toezicht aanwezig is, voor de montage, demontage of reiniging en bij storingen altijd van het net worden gescheiden.

### **Gevaar voor letsel!**

- Voordat u accessoires of hulpstukken vervangt die bewegen tijdens het gebruik, moet het apparaat worden uitgeschakeld en worden losgemaakt van het stroomnet. Direct na gebruik van het apparaat wachten totdat de aandrijving stilstaat.
- Gebruik het apparaat uitsluitend in volledig gemonteerde toestand. Nooit zonder aangebracht en vastgeklemd deksel gebruiken!
- Tijdens het gebruik nooit met de handen in de vulschacht grijpen. Geen voorwerpen (bijv. pollepels) in de vulschacht steken. Altijd de bijgevoegde stopper gebruiken!
- Nooit in de draaiende onderdelen grijpen. Het apparaat uitsluitend met originele onderdelen en accessoires gebruiken.

### **Verstikkingsgevaar!**

Laat kinderen niet met verpakkingsmateriaal spelen.

### **Attentie!**

Wij adviseren u het apparaat niet langer ingeschakeld te laten dan nodig is voor het verwerken van het levensmiddel. Niet onbelast laten lopen.

### **Belangrijk!**

Na elk gebruik of als u het apparaat langere tijd niet hebt gebruikt, dient u het altijd grondig te reinigen. → *“Reiniging” zie pagina 39*

Hartelijk gefeliciteerd met de aankoop van uw nieuwe Bosch-apparaat. Meer informatie over onze producten vindt u op onze internetsite.

---

## Inhoud

Bestemming van het apparaat.....	34
Belangrijke veiligheidsinstructies.....	34
In één oogopslag.....	36
Voor het eerste gebruik.....	36
Symbolen en markeringen.....	36
Instelhendel / afdichting voor vruchtvlies	36
Vorbereiding.....	37
Gebruik.....	38
Reiniging.....	39
Afval.....	40
Garantie.....	40
Hulp bij storingen.....	41

## In één oogopslag

De pagina's met afbeeldingen uitklappen.

→ **Afb. A**

- 1 **Basisapparaat / motoreenheid**
  - a Aandrijfas
  - b Markering  $\Delta$
  - c Schakelaar (3 standen)
    - ON = Aan
    - O = Uit
    - $\curvearrowright$  = Draairichtingwijzigingsfunctie
  - d Aansluitsnoer
  - e Led-ring\*
  - f Markering O
- 2 **Sapreservoir**
  - a Afdichting voor aandrijfas
  - b Opening voor sap
  - c Afsluitklep voor sap (druppelstop)
  - d Opening voor vruchtvlees
  - e Instelhendel voor vruchtvlees en markeringen  $\text{f}$   $\text{g}$   $\text{h}$  \*
  - f Afdichting voor vruchtvlees\*
  - g Markering  $\nabla$
- 3 **Rotatieborstel met silicone afstrijkers**
- 4 **Zeef-inzetstukken**
  - a fijn (zwart)
  - b grof (grijs)
- 5 **Sorbet-inzetstuk\***
- 6 **Persworm**
- 7 **Stopper**
- 8 **Deksel**
  - a Vulschacht
  - b Markering  $\nabla$   $\text{O}$
- 9 **Kan voor sap**
- 10 **Kan voor vruchtvlees**
- 11 **Reinigingsborstel**
- 12 **Kookboek**

\* Afhankelijk van het model

## Voor het eerste gebruik





Voordat het nieuwe apparaat kan worden gebruikt, moet dit volledig uitgepakt, gereinigd en gecontroleerd worden.

### Attentie!

Neem een beschadigd apparaat nooit in bedrijf!

- Het basisapparaat en alle accessoires uit de verpakking nemen en het aanwezige verpakkingsmateriaal verwijderen.
- Alle onderdelen op volledigheid en zichtbare beschadigingen controleren.
  - **Afb. A**
- Voor het eerste gebruik alle delen grondig reinigen en drogen.
  - "Reiniging" zie pagina 39

## Symbolen en markeringen

Symbol	Betekenis
	Deksel aanbrengen ( $\nabla$ ) en vastdraaien ( $\text{O}$ ).
	Markering op het basisapparaat voor het plaatsen van het deksel.
	Sapreservoir aanbrengen ( $\nabla$ ).
	Markering op het basisapparaat voor het aanbrengen op het sapreservoir.
	Markeringen op het sapreservoir voor de instelhendel *, reinigen, weinig vruchtvlees, veel vruchtvlees.

## Instelhendel / afdichting voor vruchtvlees

→ **Afb. B** – Modellen met instelhendel

Met de instelhendel voor vruchtvlees wordt de consistentie van het sap geregeld.

- Voor sap met veel vruchtvlees de hendel naar rechts schuiven ( $\text{h}$ ).
- Voor sap met minder vruchtvlees of voor sorbet de hendel naar het midden schuiven ( $\text{f}$ ).

- Voor het reinigen/uitspoelen het sapreservoir verwijderen, omdraaien en de hendel zoals in de afbeelding tot aan de aanslag schuiven (F).

#### → Afb. G – Modellen met afdichting

De afdichting voor vruchtvlies zorgt voor een gelijkblijvende consistentie van het sap.

- Voor het maken van sap of sorbets moet de afdichting correct in de opening voor vruchtvlies zitten.
- Voor het reinigen / uitspoelen het sapreservoir verwijderen en omdraaien, en vervolgens de afdichting eruit trekken.

## Vorbereitung

### Gevaar voor letsel

De stekker pas in het stopcontact steken wanneer alle voorbereidingen voor het gebruik van het apparaat zijn uitgevoerd en alle onderdelen correct in elkaar zijn gezet en met het basisapparaat zijn verbonden.

### Attentie!

Sapreservoir nooit zonder afdichting voor de aandrijfas op het basisapparaat zetten. Controleren of de afdichting ook na het aanbrenge correct zit.

**Belangrijk:** voorafgaand aan het in elkaar zetten controleren of de afdichting voor vruchtvlies de opening volledig afsluit.

→ “Instelhendel / afdichting voor vruchtvlies” zie pagina 36



## Sap persen voorbereiden

### → Afbeeldingenreeks G

1. Het basisapparaat op een stabiel, horizontaal werkvlak plaatsen.
2. Het sapreservoir op het basisapparaat aanbrenge. Hierbij de uitsparingen in de bodem van het sapreservoir uitlijnen op de tegenhangers op het basisapparaat (markeringen  in acht nemen). Het sapreservoir moet goed en stevig op het basisapparaat zitten.
3. De rotatieborstel in het sapreservoir aanbrenge.

4. Het gewenste zeef-inzetstuk (grof of fijn) in de rotatieborstel aanbrenge.

**Belangrijk:** controleren of de opening en de inkepingen in de bodem stevig op de tegenhangers van het sapreservoir zitten. Het zeef-inzetstuk mag niet meer draaibaar zijn.



5. De persworm in de zeef aanbrenge en omlaag drukken tot deze op de aandrijfas zit.
6. Het deksel aanbrenge () en met de klok mee tot aan de aanslag draaien ().

## Sorbet maken voorbereiden

### → Afbeeldingenreeks G

1. Het basisapparaat op een stabiel, horizontaal werkvlak plaatsen.
2. Het sapreservoir op het basisapparaat aanbrenge. Hierbij de uitsparingen in de bodem van het sapreservoir uitlijnen op de tegenhangers op het basisapparaat (markeringen  in acht nemen). Het sapreservoir moet goed en stevig op het basisapparaat zitten.
3. Het sorbet-inzetstuk in het sapreservoir aanbrenge.

**Belangrijk:** controleren of de opening en de inkepingen in de bodem stevig op de tegenhangers van het sapreservoir zitten. Het sorbet-inzetstuk mag niet meer draaibaar zijn.

4. De persworm in het sorbet-inzetstuk aanbrenge en omlaag drukken tot deze op de aandrijfas zit.
5. Het deksel aanbrenge () en met de klok mee tot aan de aanslag draaien ().

## Levensmiddelen voorbereiden

**Belangrijk:** alleen rijpe stukken fruit en groente verwerken. Onrijpe of overrijpe stukken fruit verstoppn de persworm en de zeef ervan zeer snel.

- Pitten verwijderen (bijv. bij pruimen, perziken, kersen enz.).
- Harde schillen (bijv. bij meloenen, ananas, augurken, aardappels enz.) verwijderen.

- Fruit- en groentesoorten met dunne schillen (bijv. appels, peren, wortelen, rettichs, sla, kool, peterselie, spinazie, druiven, aardbeien, selderij enz.) hoeven alleen gewassen te worden.
- Citrusvruchten schillen en van het witte vel ontdoen, aangezien het sap anders bitter kan smaken.
- Grote stukken fruit en groente verkleinen, zodat deze zonder aandrukken in de vulschacht passen.

---

## Gebruik

### Gevaar voor letsel



- Het apparaat alleen gebruiken als dit volledig in elkaar is gezet.
- Nooit zonder aangebracht en vastgeklemd deksel gebruiken.
- Niet met de vingers in de vulschacht grijpen. Altijd de bijgevoegde stopper gebruiken!

### Attentie!

Voor het verwerken van bevroren vruchten altijd het sorbet-inzetstuk gebruiken. Geen gebruik maken van vruchten die door het invriezen erg hard worden (bijv. aardbeien).

## Sap persen

### → Afbeeldingenreeks

1. Het apparaat volgens de beschrijving voorbereiden. → “Sap persen voorbereiden” zie pagina 37
2. Kannen onder de openingen voor het sap en vruchtvlies zetten.
3. De afsluitklep voor het sap openen.
4. De instelhendel voor vruchtvlies (afhankelijk van het model) naar wens in het midden () of helemaal naar rechts schuiven ()
5. Stekker in wandcontactdoos doen. De schakelaar op **ON** zetten. Het apparaat treedt in werking. De led-ring gaat aan (afhankelijk van het model). De rotatieborstel begint te draaien.
6. De voorbereide levensmiddelen in de vulschacht doen. De levensmiddelen uitsluitend met de bijgevoegde stopper aandrukken.

7. Het sap stroomt in de rechter kan. Het uitgeperste vruchtvlies verzamelt zich in de linker kan.
8. Als alles verwerkt is of als de sapkan vol is, de schakelaar op **O** zetten en wachten tot het apparaat tot stilstand is gekomen.
9. De afsluitklep voor het sap sluiten en de kan leeg maken.

### Aanwijzingen:

- Om meer sap te verkrijgen aan het begin en het einde van de verwerking bij voorkeur ingrediënten met hoog vloeistofaandeel verwerken (bijv. sinaas-appels, tomaten, watermeloen, etc.). Harde en vezelachtige ingrediënten ertussen verwerken.
- Levensmiddelen in porties in de vulschacht doen.
- Overmatig volproppen versnelt de verwerking niet en leidt tot het overlopen van het reservoir.

## Sorbet maken

### → Afbeeldingenreeks

1. Het apparaat volgens de beschrijving met het sorbet-inzetstuk voorbereiden. → “Sorbet maken voorbereiden” zie pagina 37
2. Een kan onder de opening voor vruchtvlies zetten. De instelhendel voor vruchtvlies naar het midden schuiven ()
3. De bevroren levensmiddelen in de vulschacht doen. De levensmiddelen uitsluitend met de bijgevoegde stopper aandrukken.
4. De geproduceerde sorbet verzamelt zich in de linker kan.

## Draairichtingwijzigingsfunctie

De draairichtingwijzigingsfunctie dient ervoor om vastzittende levensmiddelen weer los te maken door de worm kort achteruit te laten draaien.

- De schakelaar op **O** zetten en wachten tot de aandrijving stilstaat.
- De schakelaar op  zetten en ingedrukt houden.
- Na ca. 3-5 seconden de schakelaar loslaten en wachten tot de aandrijving stilstaat.
- De schakelaar op **ON** zetten en verder werken.

**Aanwijzing:** als de vastzittende levensmiddelen door de korte omkering van de draairichting niet zijn losgekomen, het apparaat uitschakelen, de stekker uit het stopcontact nemen en het apparaat reinigen. → *“Reiniging” zie pagina 39*

## Na gebruik

- De beide kannen leegmaken en weer onder de openingen voor sap en vruchtvlees zetten.
- De afsluitklep sluiten en de instelhendel voor vruchtvlees geheel naar rechts schuiven.
- Wat water (ca. 100 ml) in de vulschacht gieten en de schakelaar op **ON** zetten.
- Na een korte tijd de afsluitklep openen en de instelhendel voor vruchtvlees geheel naar links schuiven.
- Het apparaat vóór het uitschakelen volledig laten leeglopen.
- De schakelaar op **O** zetten en wachten tot het apparaat stilstaat.
- Stekker uit het stopcontact nemen.
- Alle onderdelen bij voorkeur direct na gebruik reinigen.

## Reiniging

Het apparaat en de gebruikte onderdelen moeten na elk gebruik grondig worden gereinigd.

### **Gevaar voor elektrische schok!**

- Voor het reinigen de stekker uit het stopcontact halen.
- Het basisapparaat niet in vloeistof dompelen en niet reinigen in de vaatwasmachine.
- Gebruik geen stoomreiniger.

### **Attentie!**

- Gebruik geen reinigingsmiddelen die alcohol of spiritus bevatten.
- Gebruik geen scherpe, puntige of metalen voorwerpen.
- Gebruik geen schurende doeken of schurende reinigingsmiddelen.
- De onderdelen niet in de vaatwasmachine reinigen.

### **Aanwijzingen:**

- Bij de verwerking van bijv. wortel kunnen verkleuringen bij de kunststof onderdelen optreden. Deze kunnen met enkele druppels spijsolie worden verwijderd.
- De afdichting voor vruchtvlees geheel openen. → *“Instelhendel / afdichting voor vruchtvlees” zie pagina 36*

In **afbeelding ** vindt u een overzicht van hoe de onderdelen gereinigd dienen te worden.

### Apparaat uit elkaar nemen

- Het deksel tot aan de markering draaien (▼) en verwijderen.
- Het in elkaar gezette sapreservoir verwijderen.
- Achtereenvolgens de persworm, het zeef- of sorbet-inzetstuk en de rotatieborstel verwijderen.

**Aanwijzing:** als volgt te werk gaan wanneer de onderdelen in het sapreservoir vast blijven zitten (bijv. door fruitresten).

#### → Afbeeldingenreeks ■

1. Sapreservoir omkeren en er een doek onder leggen.
2. Aan de onderzijde voorzichtig tegen de aandrijfjas van de persworm drukken tot deze loskomt.
3. Alle onderdelen verwijderen.

### Basisapparaat reinigen

- Veeg het basisapparaat schoon met een zachte, vochtige doek en droog het af.

### Verdere onderdelen reinigen

- Sapreservoir, rotatieborstel, zeef-inzetstukken, sorbet-inzetstuk, persworm en stopper met zeepsop, een zachte doek / spons en de bijgevoegde borstel reinigen of in de vaatwasmachine doen.
- De bijgevoegde borstel is bijzonder geschikt voor een grondige reiniging van de openingen voor sap en vruchtvlees.
- Het deksel met zeepsop en een zachte doek / spons of met een zachte borstel reinigen en onder stromend water afspoelen.
- Alle onderdelen laten drogen of met een doek afdrogen.

---

## Afval



Gooi verpakkingsmateriaal op een milieuvriendelijke manier weg. Dit apparaat is gekenmerkt in overeenstemming met de Europese richtlijn 2012/19/EU betreffende afgedankte elektrische en elektronische apparatuur (waste electrical and electronic equipment – WEEE). De richtlijn geeft het kader aan voor de in de EU geldige terugname en verwerking van oude apparaten. Raadpleeg uw gespecialiseerde handelaar voor de geldende voorschriften inzake afvalverwijdering.

---

## Garantie

Voor dit apparaat gelden de garantievoorwaarden die worden uitgegeven door de vertegenwoordiging van ons bedrijf in het land van aankoop. De leverancier, bij wie u het apparaat heeft gekocht, geeft u hierover graag meer informatie. Om aanspraak te maken op de garantie heeft u altijd uw aankoopbewijs nodig.

Wijzigingen voorbehouden.



## Hulp bij storingen

Probleem	Oorzaak	Oplossing
Het apparaat start niet bij het inschakelen.	Het apparaat ontvangt geen stroom.	De stekker in het contactdoos steken.
	Het deksel zit niet correct op het sapreservoir.	Deksel correct op het sapreservoir aanbrengen. Markeringen in acht nemen. Als het deksel niet kan worden gesloten, de onderdelen nogmaals uit elkaar nemen en weer in elkaar zetten. Controleren of alle onderdelen correct zitten.
Het apparaat stopt tijdens het gebruik.	Te veel levensmiddel of harde pitten/stelen in het apparaat.	Enkele seconden de draairichtingwijzigingsfunctie gebruiken. → <i>“Draairichtingwijzigingsfunctie” zie pagina 39</i>
	Het deksel zit niet correct op het sapreservoir.	Deksel correct op het sapreservoir aanbrengen.
Het sapreservoir kan niet correct op het basisapparaat worden geplaatst.	De instelhendel voor vruchtvlees is onjuist ingesteld of de afdichting is niet correct aangebracht.	Instelling/afdichting controleren. → <i>“Instelhendel / afdichting voor vruchtvlees” zie pagina 36</i>
Het sap is te dun of te dik.	De instelhendel voor vruchtvlees is onjuist ingesteld of de afdichting is niet correct aangebracht.	Instelling/afdichting controleren. → <i>“Instelhendel / afdichting voor vruchtvlees” zie pagina 36</i>
	Te grote hoeveelheden in het apparaat.	Nooit te grote hoeveelheden tegelijk verwerken.
Het apparaat produceert te veel motorgeluid.	Het apparaat is niet correct in elkaar gezet.	Het apparaat volgens de beschrijving uit elkaar nemen en weer in elkaar zetten. → <i>“Vorbereiding” zie pagina 37</i>

**Bel de hotline als u de problemen niet kunt verhelpen! De telefoonnummers staan op de laatste pagina's van de gebruiksaanwijzing.**

---

## Bestemmelsesmæssig brug

Dette apparat er kun beregnet til anvendelse i private husholdninger og i hjemmet.

Apparatet egner sig til presning af frisk saft fra frugt eller grøntsager. Med sorbetindsatsen egner apparatet sig til at lave sorbet af frossen frugt eller frosne grøntsager. Apparatet må ikke bruges til at forarbejde andre genstande eller substanser. Bruges andre af producenten tilladte tilbehørsdele, er andre anvendelser også mulige. Brug kun apparatet med tilladte originale dele og tilbehør. Brug aldrig tilbehørsdelene til andre apparater.

Apparatet må kun anvendes indendørs ved stuetemperatur og maks. 2000 m over havets overflade.

---

## Vigtige sikkerhedshenvisninger

Læs brugsanvisningen grundigt, følg den, og opbevar den på et sikkert sted! Ved overdragelse af apparatet skal denne vejledning vedlægges. Producenten fraskriver sig ansvaret for skader, der skyldes en manglende overholdelse af instrukserne vedr. korrekt brug af apparatet.

Dette apparat kan bruges af personer med reducerede fysiske, sensoriske eller mentale evner eller manglende erfaring og/eller viden, hvis de er under opsyn eller er blevet instrueret i sikker brug af apparatet og har forstået de farer, der kan være forbundet med brugen af apparatet. Apparatet og tilslutningsledningen skal være utilgængelige for børn, og de må ikke betjene apparatet. Apparatet er ikke legetøj for børn. Rengøring og brugervedligeholdelse må ikke foretages af børn.

### **⚠ Fare for elektrisk stød og brandfare!**

- Apparatet må kun tilsluttes og bruges iht. angivelserne på typeskiltet. Brug kun apparatet, hvis netledningen og apparatet er uden skader. Reparationer på apparatet som f.eks. udskiftning af en beskadiget tilslutningsledning må kun foretages af vores kundeservice for at undgå fare.
- Tilslut aldrig apparatet til kontakture eller stikdåser, der kan fjernbetjenes. Apparatet skal altid være under opsyn, når det anvendes!
- Apparatet må ikke stilles på eller i nærheden af varme overflader, f.eks. komfur. Netkablet må ikke komme i kontakt med varme dele eller trækkes over skarpe kanter.
- Motorenheden må aldrig dyppes ned i vand eller kommes i opvaskemaskine. Anvend ikke nogen damprensere. Brug ikke apparatet med fugtige hænder.

- Apparatet skal efter hver brug, når det ikke er under opsyn, altid afbrydes fra strømmettet, før det samles, adskilles eller rengøres og i tilfælde af fejl.

### **⚠ Fare for at komme til skade!**

- Før udskiftning af tilbehør eller ekstradele, der bevæges under driften, skal apparatet slukkes og afbrydes fra strømmettet. Vent, indtil motoren står helt stille efter brug af apparatet.
- Brug kun apparatet i samlet tilstand. Brug aldrig apparatet uden påsat og fastlåst låg!
- Stik aldrig hænderne ind i påfyldningsskakten under drift. Stik ikke genstande (f.eks. grydeskeer) i påfyldningsskakten. Brug udelukkende den medleverede stopper!
- Stik aldrig fingrene ind i roterende dele. Brug kun apparatet med originale dele og tilbehør.

### **⚠ Fare for kvælning!!**

Lad ikke børn lege med emballagemateriale.

### **⚠ OBS!**

Det anbefales, at apparatet kun er tændt, så længe fødevarerne forarbejdes. Brug ikke apparatet i tomgang.

### **⚠ Vigtigt!**

Rengør altid apparatet grundigt efter hver brug eller efter længere tid, hvor det ikke har været i brug. → ”Rengøring” se side 47

**Tillykke med købet af dit nye apparat fra firmaet Bosch. Flere informationer om vores produkter findes på vores internetside.**

## **Indhold**

Bestemmelsesmæssig brug .....	42
Vigtige sikkerhedshenvisninger .....	42
Overblik .....	44
Før første brug.....	44
Symboler og markeringer .....	44
Indstillingsarm / pakning til frugtkød .....	44
Forberedelse .....	45
Brug .....	46
Rengøring.....	47
Bortskaffelse.....	48
Reklamationsret.....	48
Hjælp i tilfælde af maskinefejl.....	48

## Overblik

Fold billedsiderne ud.





### → Billede

#### 1 Motorenhed

- a Drivakse
- b Markering 
- c Kontakt (3-trins)
  - ON = Til
  - O = Fra
  - ↺ = Modsatløb-funktion

- d Netkabel
- e LED-ring\*
- f Markering 

#### 2 Safftromle

- a Pakning til drivakse
- b Åbning til saft
- c Låseklappe til saft (drypstop)
- d Åbning til frugtkød
- e Indstillingsarm til frugtkød og markeringerne   \*
- f Pakning til frugtkød\*
- g Markering 

#### 3 Rotationsbørste med silikoneskraber

#### 4 Siindsatse

- a fin (sort)
- b grov (grå)

#### 5 Sorbetindsats\*

#### 6 Pressesnekke

#### 7 Frugt- / grøntsagsstopper

#### 8 Låg

- a Påfyldningsskakt
- b Markering  

#### 9 Beholder til saft

#### 10 Beholder til frugtkød

#### 11 Rengøringsbørste

#### 12 Kogebog

\* Afhængig af model

## Før første brug









Før det nye apparat kan bruges, skal det pakkes helt ud, rengøres og kontrolleres.

### OBS!

Tag aldrig et beskadiget apparat i brug!

- Tag motorenheden og alle tilbehørsdele ud af emballagen, og fjern emballagematerialet.
- Kontrollér, om alle dele er fuldstændige og uden synlige skader. → **Billede **
- Rengør og tør alle dele grundigt af før den første brug. → "Rengøring" se side 47



## Symboler og markeringer

Symbol	Betydning
	Sæt låget på (  ) , og drej det fast (  ).
	Markering på motorenhed til påsætning af låget.
	Montér safttromlen (  ).
	Markering på motorenhed til påsætning af safttromlen.
	Markeringer på safttromlen til indstillingsarmen*: Rengøring, lidt frugtkød, meget frugtkød.

## Indstillingsarm / pakning til frugtkød

→ Billede  – modeller med indstillingsarm

Saftens konsistens styres med indstillingsarmen til frugtkød.

- Skub armen til højre for at få saft med meget frugtkød (.
- Skub armen hen i midten for at få saft med mindre frugtkød eller til sorbet (.
- Til rengøring/skylning tag da safttromlen ud, vend den om, og skub armen til anslag som vist (.

### → Billede – modeller med pakning

Pakningen til frugtkød sørger for saftens ensartede konsistens.

- Pakningen skal sidde korrekt i åbningen til frugtkød, når der skal laves saft eller sorbet.
- Til rengøring/skylning tages safttromlen ud, vendes om, og pakningen trækkes ud.

## Forberedelse

### Fare for at komme til skade

Sæt først netstikket i, når alle forberedelser til arbejdet med apparatet er afsluttet, alle enkeltdele er monteret korrekt og forbundet med motorenheden.

### OBS!



Anbring aldrig safttromlen på motordelen uden pakning til drivaksen. Sørg for, at pakningen også sidder korrekt efter montering.

**Vigtigt:** Sørg for inden montering, at pakningen til frugtkød lukker åbningen helt.

→ "Indstillingsarm / pakning til frugtkød" se side 44



## Forberedelse til presning af saft

### → Billedrække

1. Stil motorenheden på en stabil og vandret flade.
  2. Anbring safttromlen på motordelen. Ret udsparingerne i bunden af safttromlen mod modstykket på motordelen (bemærk  markeringer). Safttromlen skal være i niveau og sidde fast på motordelen.
  3. Anbring rotationsbørsten i safttromlen.
  4. Anbring den ønskede siindsats (grov eller fin) i rotationsbørsten.
- Vigtigt:** Sørg for, at åbningen og rillerne i bunden sidder fast på safttromlens modstykke. Siindsatsen må ikke længere kunne drejes.
5. Anbring pressesnekken i sien, og tryk nedad, indtil den sidder på drivaksen.
  6. Sæt låget på () , og drej med uret indtil anslag () .

## Forberedelse til fremstilling af sorbet

### → Billedrække

1. Stil motorenheden på en stabil og vandret flade.
  2. Anbring safttromlen på motordelen. Ret udsparingerne i bunden af safttromlen mod modstykket på motordelen (bemærk  markeringer). Safttromlen skal være i niveau og sidde fast på motordelen.
  3. Anbring sorbetindsatsen i safttromlen.
- Vigtigt:** Sørg for, at åbningen og rillerne i bunden sidder fast på safttromlens modstykke. Sorbetindsatsen må ikke længere kunne drejes.
4. Anbring pressesnekken i sorbetindsatsen, og tryk nedad, indtil den sidder på drivaksen.
  5. Sæt låget på () , og drej med uret indtil anslag () .

## Forbered fødevarer

**Vigtigt:** Brug kun moden frugt og modne grøntsager. Umoden eller overmoden frugt tilstopper pressesnekken og dens si meget hurtigt.

- Fjern sten eller kerner (f.eks. ved blommer, ferskner, kirsebær osv.).
- Fjern hårde skaller (f.eks. ved meloner, ananas, agurker, kartofler osv.).
- Frugter og grøntsager med tynd skræl (f.eks. æbler, pærer, gulerødder, radiser, salat, kål, persille, spinat, druer, jordbær, selleri osv.) skal blot skylles.
- Skræl citrusfrugter, og fjern det hvide skind, da saften ellers kan smage bittert.
- Skær store frugter og grøntsager i mindre stykker, så de passer i påfyldningskassen uden at trykke.

## Brug

### ⚠ Fare for at komme til skade



- Brug kun apparatet i samlet tilstand.
- Brug aldrig apparatet uden påsat og fastlåst låg.
- Stik ikke fingrene ind i påfyldningsskakten. Brug kun den medfølgende stopper!

### OBS!

Brug altid sorbetindsatsen til forarbejdning af frosne frugter. Brug ikke frugter, som bliver meget hårde ved nedfrysning (f.eks. jordbær).

## Presning af saft

### → Billedrække

1. Forbered apparatet som beskrevet.  
→ "Forberedelse til presning af saft" se side 45
2. Stil en beholder under hver af åbningsne til saft og frugtkød.
3. Åbn låseklappen til saften.
4. Skub indstillingsarmen til frugtkød (afhængigt af model) hen i midten () eller helt til højre () efter ønske.
5. Sæt netstikket i. Stil kontakten på **ON**. Apparatet starter. LED-ringen lyser (afhængigt af model). Rotationsbørsten drejer sig.
6. Kom de forberedte fødevarer i påfyldningsskakten. Skub kun fødevarerne ned med den medfølgende stopper.
7. Saften løber ned i den højre beholder. Det udpresede frugtkød samles i den venstre beholder.
8. Når forarbejdningen er færdig eller saftbeholderen er fuld, stilles kontakten på **O**, og vent, indtil apparatet står stille.
9. Luk låseklappen til saften, og tøm beholderen.

### Henvisninger:

- For at forbedre saftudvindingen forarbejd da helst ingredienser med højt væskeindhold i starten og slutningen af forarbejdningen (f.eks. appelsiner, tomater, vandmeloner osv.). Forarbejd derimellem hårde og fiberholdige ingredienser.

- Fyld fødevarer i påfyldningsskakten i portioner.
- Overdreven påfyldning gør ikke forarbejdningen hurtigere og medfører, at tromlen løber over.

## Fremstilling af sorbet

### → Billedrække

1. Forbered apparatet med sorbetindsatsen som beskrevet. → "Forberedelse til fremstilling af sorbet" se side 45
2. Stil en beholder under åbningen til frugtkød. Skub indstillingsarmen til frugtkød hen i midten (). Sæt netstikket i. Stil kontakten på **ON**. Apparatet starter. LED-ringen lyser (afhængigt af model).
3. Kom de frosne fødevarer i påfyldningsskakten. Skub kun fødevarerne ned med den medfølgende stopper.
4. Den færdige sorbet samles i den venstre beholder

## Modsatløb-funktion

Modsatløb-funktionen bruges til at løsne fødevarer, der har sat sig fast, ved kortvarigt at lade snekken køre baglæns.

- Stil kontakten på **O**, og vent, indtil motoren står stille.
- Stil kontakten på , og hold den trykket.
- Slip kontakten efter ca. 3-5 sekunder, og vent, indtil motoren står stille.
- Stil kontakten på **ON**, og fortsæt.

**Bemærk:** Hvis fødevarer, der har sat sig fast, ikke har løsnet sig efter kortvarigt modsatløb, skal apparatet slukkes, netstikket trækkes ud, og apparatet rengøres.

→ "Rengøring" se side 47

## Efter brug

- Tøm begge beholdere, og stil dem under hver af åbningerne til saft og frugtkød igen.
- Luk låseklappen, og skub indstillingsarmen til frugtkød helt mod højre.
- Kom lidt vand (ca. 100 ml) i frugtskakten, og stil kontakten på **ON**.
- Åbn låseklappen efter kort tid, og skub indstillingsarmen til frugtkød helt mod venstre.

- Lad apparatet køre helt tomt, før det slukkes.
- Stil kontakten på **O**, og vent, indtil apparatet står stille.
- Træk netstikket ud.
- Rengør straks alle dele efter brug.

## Rengøring

Apparatet og de anvendte enkeltdele skal rengøres grundigt efter hver brug.

### ⚠ Fare for elektrisk stød!

- Træk netstikket ud før rengøring.
- Dyp aldrig motorenheden i væske, og rengør den aldrig i opvaskemaskinen.
- Anvend ikke nogen damprensere.

### OBS!

- Brug ikke rengøringsmidler, der indeholder alkohol eller sprit.
- Brug ikke skarpe, spidse eller metalliske genstande.
- Der må ikke anvendes skurrende klude eller rengøringsmidler.
- Rengør ikke enkeltdelene i opvaskemaskinen.

### Henvisninger:

- Ved forarbejdning af f.eks. gulerødder kan der opstå misfarvninger på plastikdelene. Disse kan fjernes med nogle dråber madolie.
- Åbn pakningen til frugtkød helt.
  - "Indstillingsarm / pakning til frugtkød" se side 44

På **billede**  ses en oversigt over, hvordan de enkelte dele skal rengøres.

### Adskil apparatet

- Drej låget indtil markeringen () , og tag det af.
- Fjern den samlede safttromle.
- Fjern pressesnekke, si- eller sorbetindsats og rotationsbørste efter hinanden.

**Bemærk:** Hvis enkeltdelene er klemt fast i safttromlen (f.eks. på grund af frugtrest), gøres følgende.

### → Billedrække

1. Vend safttromlen om, og læg en klud under.
2. Tryk forsigtigt mod pressesnekken drivakse på undersiden, indtil den løsner sig.
3. Fjern alle enkeltdele.

### Rengøring af motorenhed

- Tør motorenheden af med en blød og fugtig klud, og tør den.

### Rengør andre dele

- Rengør safttromle, rotationsbørste, siindsats, sorbetindsats, pressesnekke og stopper med opvaskevand, en blød klud/svamp og den medfølgende børste, eller kom dem i opvaskemaskinen.
- Den medfølgende børste er særdeles velegnet til en grundig rengøring af åbningerne til saft og frugtkød.
- Rengør låget med opvaskevand og en blød klud/svamp eller med en blød børste, og skyl det under rindende vand.
- Lad alle dele tørre, eller tør dem af med en klud.

## Bortskaffelse



Emballagen skal bortskaffes på miljøvenlig vis. Dette apparat er klassificeret iht. det europæiske direktiv 2012/19/EU om affald af elektrisk- og elektronisk udstyr (waste electrical and electronic equipment – WEEE). Dette direktiv angiver rammerne for indlevering og recycling af kasserede apparater gældende for hele EU. Du kan få nærmere informationer om aktuelle muligheder for bortskaffelse i faghandlen.

## Reklamationsret

På dette apparat yder Bosch 2 års reklamationsret. Købsnota skal altid vedlægges ved indsendelse til reparation, hvis denne ønskes udført indenfor retten til reklamation. Medfølger købsnota ikke, vil reparationen altid blive udført mod beregning.

### Indsendelse til reparation

Skulle Deres Bosch apparat gå i stykker, kan det indsendes til vort serviceværksted: BSH Hvidevarer A/S, Telegrafvej 4, 2750 Ballerup, tlf. 44 89 88 10.

Ret til ændringer forbeholdes.

## Hjælp i tilfælde af maskinefejl

Problem	Årsag	Afhjælpning
Apparatet starter ikke ved start.	Apparatet får ikke strøm.	Sæt stikket i stikdåsen.
	Låget sidder ikke korrekt på safttromlen.	Anbring låget korrekt på safttromlen. Bemærk mærkeringerne. Hvis låget ikke kan lukkes, tages delene ud igen og samles på ny. Sørg for, at alle enkeltdele sidder korrekt.
Apparatet stopper til under brug.	Der er for meget eller hårde kerner / stilke i apparatet.	Brug modsatløb-funktionen i nogle sekunder. → "Motsatløb-funktion" se side 46
	Låget sidder ikke korrekt på safttromlen.	Anbring låget korrekt på safttromlen.
Safttromlen kan ikke anbringes korrekt på motordelen.	Indstillingsarmen til frugtkød er indstillet forkert, eller pakningen er ikke anbragt korrekt.	Kontrollér indstilling / pakning. → "Indstillingsarm / pakning til frugtkød" se side 44
Saften er for tynd eller tyktflydende.	Indstillingsarmen til frugtkød er indstillet forkert, eller pakningen er ikke anbragt korrekt.	Kontrollér indstilling / pakning. → "Indstillingsarm / pakning til frugtkød" se side 44
	For store mængder i apparatet.	Forarbejd ikke for store mængder samtidigt.
Apparatet kører med høj motorstøj.	Apparatet er ikke samlet korrekt.	Adskil apparatet som beskrevet, og saml det igen. → "Forberedelse" se side 45

**Hvis problemerne ikke kan afhjælpes, så ring altid til vores hotline!  
Telefonnumrene finder du på de sidste sider i denne vejledning.**



---

## Korrekt bruk

Dette apparatet er bare ment for bruk i private husholdninger. Apparatet er egnet til å presse fersk juice ut av frukt og grønnsaker. Apparatet er egnet til å lage sorbet av frossen frukt eller frosne grønnsaker ved bruk av sorbet-innsatsen. Apparatet må ikke brukes til bearbeidelse av andre gjenstander eller substanser. Ved bruk av andre tilbehørsdeler som er godkjent av produsenten, er det også mulig med annen bruk i tillegg. Apparatet skal kun brukes med godkjente originaldeler og -tilbehør. Tilbehørsdelene må aldri brukes for andre apparater.

Apparatet skal kun brukes innendørs ved romtemperatur, og ikke høyere enn 2000 meter over havet.

---

## Viktige sikkerhetsanvisninger

Les nøye igjennom bruksanvisningen og rett deg etter den. Den må oppbevares omhyggelig! Dersom apparatet blir levert videre, må denne veiledningen vedlegges. Dersom det ikke blir tatt hensyn til henvisningene for riktig bruk av apparatet, er produsenten ikke ansvarlig for skader som oppstår på grunn av dette.

Dette apparatet kan brukes av personer med reduserte fysiske, sensoriske eller mentale evner eller mangel på erfaring og/eller kunnskap dersom de er under oppsyn eller har fått opplæring i sikker bruk av apparatet og er informert om farene ved bruk av apparatet. Barn må holdes borte fra apparatet og tilkoplingsledningen. De må ikke få lov å betjene apparatet. Barn må ikke leke med apparatet. Rengjøring og brukervedlikehold må ikke utføres av barn.

### Fare for elektrisk støt og brannfare

- Apparatet må kun tilkobles og brukes i henhold til angivelsene på typeskiltet. Må kun benyttes når ledningen og apparatet ikke viser tegn på skade. Reparasjoner på apparatet, f.eks. utskifting av skadet tilkoblingsledning, må kun foretas av vår kundeservice, for å unngå at det oppstår farer.
- Dette apparatet må aldri kobles til tidsur eller stikkontakter med fjernkontroll. Hold alltid tilsyn med apparatet når det er i bruk!
- Apparatet må ikke settes på eller i nærheter av varme overflater, f.eks. på plater på komfyren. La aldri strømkabelen komme i berøring med varme deler, og trekk den aldri over skarpe kanter.
- Basisapparatet må aldri dyppes ned i vann eller vaskes i oppvaskmaskin. Ikke bruk damprensere. Apparatet må ikke brukes med fuktige hender.

- Apparatet må alltid kobles fra nettet etter bruk, når det ikke er under tilsyn, før det settes sammen, tas fra hverandre eller rengjøres og ved feil.

### **Fare for skade!**

- Apparatet må slås av og kobles fra nettet, før det skiftes tilbehørsdeler eller ekstrautstyr som beveges under bruk. Vent til drevet har stanset rett etter at apparatet har vært i bruk.
- Du må bare bruke apparatet når det er satt sammen. Bruk det aldri uten at lokket er satt på og i inngrep!
- Under bruk må du aldri gripe ned i påfyllingssjakten med hendene. Stikk ikke gjenstander (f.eks. sleiv) ned i påfyllingssjakten. Bruk kun den støteren som fulgte med i leveransen!
- Grip aldri inn i roterende deler. Apparatet skal kun brukes med originaldeler og -tilbehør.

### **Fare for kvelning!!**

Barn må ikke få leke med emballasjen.

### **Obs!**

Det anbefales ikke å la maskinen være innkoblet lenger enn det som er nødvendig for bearbeidingen av matvarene. Må ikke brukes på tomgang.

### **Viktig!**

Det er tvingende nødvendig å rengjøre apparatet grundig etter hver bruk eller når det ikke har vært i bruk i en lengre periode.

→ "Rengjøring" se side 54

Gratulerer med ditt nye Bosch-produkt.  
Mer informasjon om våre produkter  
finder du på vår internettside.

---

## Innhold

Korrekt bruk .....	49
Viktige sikkerhetsanvisninger .....	49
En oversikt.....	51
Før første gangs bruk .....	51
Symboler og markeringer .....	51
Justeringsspak / tetning for fruktkjøtt.....	51
Forberedelse .....	52
Bruk .....	53
Rengjøring .....	54
Avfallshåndtering .....	55
Garanti.....	55
Hjelp ved feil.....	55

## En oversikt

Vennligst brett ut sidene med bilder.

### → Bilde

#### 1 Basisapparat / motorblokk

- a Drivaksling
- b Markering
- c Bryter (3-trinns)
  - ON = PÅ
  - O = AV
  - = reversfunksjon

- d Strømkabel
- e LED-ring\*
- f Markering

#### 2 Safttrommel

- a Tetning for drivaksling
- b Åpning for juice
- c Deksel for juice (dryppstopp)
- d Åpning for fruktkjøtt
- e Justeringsspak for fruktkjøtt og markeringer \*
- f Tetning for fruktkjøtt\*
- g Markering

#### 3 Roterende børste med silikonavstryker

#### 4 Silinnsatser

- a fin (svart)
- b grov (grå)

#### 5 Sorbet-innsats\*

#### 6 Safteskruer

#### 7 Støter

#### 8 Lokk

- a Påfyllingssjakt
- b Markering

#### 9 Beholder for juice

#### 10 Beholder for fruktkjøtt

#### 11 Rengjøringsbørste

#### 12 Oppskriftsbok

\* Avhengig av modell

## Før første gangs bruk

Før det nye apparatet kan tas i bruk, må det pakkes fullstendig ut, rengjøres og kontrolleres.

### Obs!

Du må aldri ta i bruk et apparat som har skader!

- Ta basisapparatet og alle tilbehørsdelene ut av emballasjen og fjern eksisterende forpakkingsmaterieil.
- Kontroller at alle delene er fullstendige og ikke har synlige skader. → **Bilde**
- Rengjør og tork alle deler grundig før første bruk. → "Rengjøring" se side 54

## Symboler og markeringer

Symbol	Betydning
	Sett på lokket () og skru det fast ()
	Markering på basisapparatet for påsetting av lokket.
	Sett på safttrommelen ()
	Markeringer på safttrommelen for justeringsspaken*: Rengjøring, lite fruktkjøtt, mye fruktkjøtt.

## Justeringsspak / tetning for fruktkjøtt

### → Bilde

Med justeringsspaken for fruktkjøtt styres juicens konsistens.

- Skyv spaken mot høyre for å få juice med mye fruktkjøtt ().
- Sett spaken i midten for juice med mindre fruktkjøtt eller for sorbet (.
- Når du skal rengjøre / skylle rent, må du ta av safttrommelen, snu den og skyve spaken til stopp som vist (.

### → Bilde – Modeller med tetning

Tetningen for fruktkjøtt sørger for at juiceen får en konstant konsistens.

- Tetningen må sitte korrekt i åpningen for fruktkjøtt når du skal lage juice eller sorbet.
- Når du skal rengjøre / skylle rent, må du ta av safttrommelen, snu den og trekke ut tetningen.

---

## Forberedelse

### Fare for personskader

Støpselet må først stikkes inn når alle forberedelsene til arbeidet med apparatet er avsluttet og alle enkeltdeler er satt korrekt sammen og koblet til basisapparatet.

#### Obs!

Sett aldri safttrommelen på basisapparatet uten tetningen for drivakslingen. Pass på at tetningen sitter korrekt også etter at den er satt på.

**Viktig:** Kontroller at tetningen for fruktkjøtt stenger åpningen fullstendig før du setter sammen utstyret. → "Justeringsspak / tetning for fruktkjøtt" se side 51

## Forberedelse til pressing av juice

### → Bildesekvens

1. Plasser basisapparatet på en stabil, vannrett arbeidsflate.
2. Sett safttrommelen på basisapparatet. Sørg da for at utsparingene i bunnen av safttrommelen flukter med tilsvarende motstykke på basisapparatet (vær oppmerksom på markeringene ). Safttrommelen må sitte i flukt og fast på basisapparatet.
3. Sett den roterende børsten inn i safttrommelen.
4. Sett den ønskede silinnsatsen (grov eller fin) inn i den roterende børsten.

**Viktig:** Pass på at åpningen og hakkene i bunnen sitter forsvarlig festet til motstykket i safttrommelen. Silinnsatsen må ikke lenger kunne dreies.

5. Sett safteskruen inn i silen og press den ned til den sitter på drivakslingen.



6. Sett på lokket () og drei det til stopp med urviseren ().

## Forberedelse til å lage sorbet

### → Bildesekvens

1. Plasser basisapparatet på en stabil, vannrett arbeidsflate.
2. Sett safttrommelen på basisapparatet. Sørg da for at utsparingene i bunnen av safttrommelen flukter med tilsvarende motstykke på basisapparatet (vær oppmerksom på markeringene ). Safttrommelen må sitte i flukt og fast på basisapparatet.
3. Sett sorbet-innsatsen inn i safttrommelen.

**Viktig:** Pass på at åpningen og hakkene i bunnen sitter forsvarlig festet til motstykket i safttrommelen. Sorbet-innsatsen må ikke lenger kunne dreies.

4. Sett safteskruen inn i sorbet-innsatsen og press den ned til den sitter på drivakslingen.
5. Sett på lokket () og drei det til stopp med urviseren ().

## Forberede matvarene

**Viktig:** Du må bare bearbeide moden frukt og grønnsaker. Umoden eller overmoden frukt vil fort blokkere presseskruen og silen.

- Fjern steiner eller kjerner (f.eks. i plommer, fersken, kirsebær, osv.).
- Fjern hardt skall (f.eks. på meloner, ananas, agurk, poteter, osv.).
- Frukt og grønnsaker med tynt skall (f.eks. epler, pærer, gulerøtter, reddik, salat, kål, persille, spinat, druer, jordbær, selleri, osv.) må bare vaskes.
- Skrell sitrusfukt og fjern den hvite huden, for ellers kan juiceen smake bittert.
- Kutt opp stor fukt og store grønnsaker, slik at de passer ned i påfyllingssjakten uten å måtte presseses.

## Bruk

### ⚠ Fare for personskader



- Apparatet skal bare bruke når det er satt sammen.
- Det må aldri brukes uten påsatt og låst lokk.
- Grip ikke inn i påfyllingssjakten med fingrene. Bruk kun støteren som fulgte med i leveringen!

### Obs!

Det er tvingende nødvendig å bruke sorbet-innsatsen når det skal arbeides med frossen frukt. Ikke arbeid med frukt som bli svært hard når den fryses (f.eks. jordbær).

## Pressing av juice

### → Bildesekvens

1. Forbered apparatet som beskrevet.  
→ "Forberedelse til pressing av juice" se side 52
2. Sett en beholder under hver av åpningene for juice og fruktkjøtt.
3. Åpne dekslet for juicen.
4. Skyv justeringsspaken for fruktkjøtt (avhengig av modell) til midten () eller helt mot høyre () slik du ønsker det.
5. Sett i støpselet. Sett bryteren på **ON**. Apparatet starter. LED-ringen lyser (avhengig av modell). Den roterende børsten roterer.
6. Ha de forberedte matvarene ned i påfyllingssjakten. Bruk kun den støteren som fulgte med i leveringen til å skyve matvarene ned.
7. Juicen renner ned i den høyre beholderen. Det utpressede fruktkjøttet samler seg i den venstre beholderen.
8. Når arbeidet er avsluttet eller juicebeholderen er full, setter du bryteren på **O** og venter til apparatet har stanset.
9. Steng dekslet for juicen og tøm beholderen.

### Merknader:

- For å få større saftmengde kan du godt bearbeide ingrediensene med høy væskeandel i begynnelsen og til slutt (f.eks. appelsiner, tomater, vannmelon, etc.). Bearbeid harde og fiberrike ingredienser mellom disse.
- Fyll matvarene porsjonsvis på påfyllingssjakten.
- Arbeidet går ikke raskere om du støter for mye, og det kan føre til at trommelen renner over.

## Lage sorbet

### → Bildesekvens

1. Forbered apparatet med sorbet-innsatsen som beskrevet. → "Forberedelse til å lage sorbet" se side 52
2. Sett en beholder under åpningen for fruktkjøtt. Skyv justeringsspaken for fruktkjøtt til stillingen i midten (). Sett i støpselet. Sett bryteren på **ON**. Apparatet starter. LED-ringen lyser (avhengig av modell).
3. Fyll de frosne matvarene på påfyllingssjakten. Bruk kun den støteren som fulgte med i leveringen til å skyve matvarene ned.
4. Den ferdige sorbeten samles opp i venstre beholder.

## Reversfunksjon

Reversfunksjonen har til oppgave å løsne matvarer som har satt seg fast, ved at snekken roterer bakover en kort tid.

- Sett bryteren på **O** og vent til drevet står stille.
- Sett bryteren på  og hold den inne.
- Slipp bryteren løs etter ca. 3-5 sekunder og vent til drevet har stanset.
- Sett bryteren på **ON** og fortsett arbeidet.

**Merk:** Hvis matvarene som har satt seg fast, ikke har løsnet etter en kort reversering, må du slå apparatet av, trekke ut støpselet og rengjøre apparatet.  
→ "Rengjøring" se side 54

## Etter arbeidet

- Tøm de to beholderne og sett dem under åpningene for juice og fruktkjøtt igjen.
- Lukk dekslet og skyv justeringsspaken for fruktkjøtt helt mot høyre.
- Ha litt vann (ca. 100 ml) på påfyllings-sjakten og sett bryteren på **ON**.
- Åpne etter kort tid dekslet og skyv justeringsspaken for fruktkjøtt helt mot venstre.
- La apparatet gå helt tomt før du slår det av.
- Sett bryteren på **O** og vent til apparatet har stanset.
- Trekk ut støpselet.
- Rengjør alle delene straks etter bruk.

---

## Rengjøring

Apparatet og enkeltdelene som brukes må rengjøres grundig etter hver bruk.

### **⚠ Fare for elektrisk støt!**

- Før rengjøring må støpselet trekkes ut.
- Basisapparatet må aldri dyppes ned i væske og må heller ikke rengjøres i oppvaskmaskin.
- Ikke bruk damprensere.

### **Obs!**

- Ikke bruk rengjøringsmidler som inneholder alkohol eller sprit.
- Ikke bruk skarpe, spisse gjenstander eller metallgjenstander.
- Ikke bruk skurekluter eller skurende rengjøringsmidler.
- Enkeltdelene skal ikke rengjøres i oppvaskmaskin.

### **Merknader:**

- Når du arbeider med f.eks. gulrot, kan det oppstå misfarginger av plastdelene. Disse kan fjernes med noen dråper matolje.
- Åpne tetningen for fruktkjøtt helt.  
→ "Justeringsspak / tetning for fruktkjøtt" se side 51

På **bilde 1** finner du en oversikt over hvordan de enkelte delene blir rengjort.

### **Ta apparatet fra hverandre**

- Vri dekslet til markeringen () og ta det av.
- Ta av den sammensatte safttrommelen.
- Ta i tur og orden ut safteskruen, sil- eller sorbet-innsatsen og rotasjonsbørsten.

**Merk:** Hvis enkeltdelene har kilt seg fast i safttrommelen (f.eks. på grunn av fruktrester), må du gå fram på følgende måte.

### → **Bildesekvens 1**

1. Snu safttrommelen og legg en fille under.
2. Press forsiktig mot safteskruens drivaksel på undersiden, helt til denne løsner.
3. Ta ut alle enkeltdelene.

### **Rengjøring av basisapparatet**

- Tørk basisapparatet rent med en myk, fuktig klut og gni det deretter tørt.

### **Rengjøring av andre deler**

- Rengjør safttrommelen, den roterende børsten, silinnsatsene, sorbet-innsatsen, safteskruen og støteren med såpevann, en myk klut/svamp og den børsten som fulgte med i leveringingen, eller legg dem i oppvaskmaskinen.
- Den inkluderte børsten er spesielt godt egnet til grundig rengjøring av åpningene for juice og fruktkjøtt.
- Rengjør lokket med såpevann og en myk klut/svamp, eller med en myk børste, og skyll det under rennende vann.
- La alle delene tørke, eller tørk av dem med en klut.

## Avfallshåndtering



Vennligst kast innpakkingsmaterialet på en miljø- og forskriftsmessig måte. Dette apparatet er klassifisert i henhold til det europeiske direktivet 2012/19/EU om avhending av elektrisk- og elektronisk utstyr (waste electrical and electronic equipment – WEEE). Direktivet angir rammene for innlevering og gjenvinning av innbytteprodukter. Faghandelen kan gi opplysninger om aktuelle avfallsmottak.

## Garanti

For dette apparatet gjelder de garantibetingelser som er oppgitt av vår representant i de respektive land. Detaljer om disse garantibetingelsene får du ved å henvende deg til elektrohandelen der du har kjøpt apparatet. Ved krav i forbindelse med garantiytelser, er det i alle fall nødvendig å legge fram kvittering for kjøpet av apparatet.

Det tas forbehold om endringer.

## Hjelp ved feil

Problem	Arsak	Utbedring
Apparatet starter ikke når det slås på.	Apparatet tilføres ikke strøm.	Koble støpselet til stikkkontakten.
	Lokket sitter ikke korrekt på safttrommelen.	Sett lokket korrekt på safttrommelen. Vær oppmerksom på markeringene. Hvis det ikke er mulig å lukke lokket, må du ta delene fra hverandre igjen og sette dem sammen på nytt. Kontroller at alle enkeltdele sitter korrekt.
Apparatet stopper under bruk.	For mye materiale eller harde kjerner / stilker i apparatet.	Bruk reversfunksjonen i noen sekunder. → <i>"Reversfunksjon" se side 53</i>
	Lokket sitter ikke korrekt på safttrommelen.	Sett lokket korrekt på safttrommelen.
Ikke mulig å sette safttrommelen korrekt på basisapparatet.	Justeringsspaken for fruktkjøtt er feil innstilt, eller tetningen er ikke satt korrekt inn.	Kontroller innstillingen / tetningen. → <i>"Justeringsspak / tetning for fruktkjøtt" se side 51</i>
Juicen er for tynn eller for tykk.	Justeringsspaken for fruktkjøtt er feil innstilt, eller tetningen er ikke satt korrekt inn.	Kontroller innstillingen / tetningen. → <i>"Justeringsspak / tetning for fruktkjøtt" se side 51</i>
	For store mengder i apparatet.	Arbeid ikke med for store mengder på en gang.
Apparatet går med høy motorstøy.	Apparatet er ikke satt korrekt sammen.	Ta apparatet fra hverandre som beskrevet, og sett det sammen igjen. → <i>"Forberedelse" se side 52</i>

**Ring vår Hotline dersom du ikke kan løse problemene! Telefonnumrene står på de siste sidene i veiledningen.**

## Användning för avsett ändamål

Apparaten är bara avsedd för privat användning i hemmiljö. Apparaten lämpar sig för att pressa färsk saft ur frukt eller grönsaker. Apparaten lämpar sig tillsammans med sorbetinsatsen för att framställa sorbet av djupfrysta frukter eller grönsaker. Apparaten får inte användas för att bearbeta andra föremål eller ämnen. I kombination med andra tillbehörsdelar som tillverkaren har godkänt är fler användningsområden möjliga. Apparaten får bara användas med godkända originaldelar och originaltillbehör. Använd aldrig tillbehören till andra apparater. Apparaten får bara användas inomhus vid rumstemperatur och inte på högre höjd än 2000 m över havsytan.

---

## Viktiga säkerhetsanvisningar

Läs igenom bruksanvisningen noggrant, följ den och förvara den noga! Bifoga bruksanvisningen om du ger apparaten till någon annan. Om du inte följer instruktionerna för rätt användning av apparaten påtar sig tillverkaren inte något ansvar för eventuella skador som detta kan orsaka.

Denna apparat får användas av personer med reducerade fysiska, sensoriska eller mentala förmågor och brist på erfarenhet och/eller kunskap, om de står under överinseende eller om de instruerats i användningen av apparaten och informerats om riskerna. Låt inte barn komma i närheten av apparaten och nätkabeln och låt dem inte manövrera apparaten. Låt inte barn leka med apparaten. Rengöring och användarunderhåll får inte utföras av barn.

### Risk för elektrisk stöt och brand!

- Apparaten får bara anslutas och användas enligt uppgifterna på typskylten. Använd den bara om nätkabeln och apparaten är oskadade. Reparation av apparaten, t.ex. om nätkabeln har skadats och måste bytas, får bara utföras av vår kundtjänst för att undvika risker.
- Anslut aldrig apparaten till en timer eller till ett eluttag som styrs med fjärrkontroll. Ha alltid apparaten under tillsyn när den är igång!
- Ställ inte apparaten i närheten av heta ytor, t.ex. kokplattor. Låt aldrig nätkabeln komma i kontakt med varma delar eller skarpa kanter.
- Sänk aldrig ned motordelen i vatten och maskindiska den inte. Använd aldrig ångrengöring. Ta inte i apparaten med våta händer.
- Ta alltid ut nätkabeln ur uttaget efter varje användning, när du inte har apparaten under uppsikt, före hopsättning, isärtagning eller rengöring och om ett fel skulle uppkomma.



**⚠ Risk för personskador!**

- Innan du byter tillbehör eller tillsatser som rör sig under användningen måste du först stänga av apparaten och dra ut nätkabeln ur uttaget. Omedelbart efter att du har använt apparaten måste du vänta tills motorn står stilla.
- Apparaten får bara köras i sammansatt tillstånd. Kör den aldrig om inte locket är påsatt och fastsnäppt!
- Stick aldrig ned händerna i påfyllningsröret när apparaten är igång. Stick inte in några föremål (t.ex. slevar) i påfyllningsröret. Använd enbart den medföljande påmataren!
- Stoppa aldrig ned handen i roterande delar. Apparaten får bara användas med originaldelar och originaltillbehör.

**⚠ Risk för kvävning!**

Låt inte barn leka med förpackningsmaterialet.

**⚠ Varning!**

Vi rekommenderar dig att inte låta apparaten vara igång längre tid än vad som behövs för att bearbeta matvarorna. Låt inte apparaten gå på tomgång.

**⚠ Viktigt!**

Du måste rengöra apparaten noggrant efter varje användning och om den inte har använts under en längre tid. → *"Rengöring" se sidan 61*

Vi gratulerar dig till ditt köp av en ny apparat från Bosch. Mer information om våra produkter finns på vår Internet-sida.

**Innehåll**

Användning för avsett ändamål .....	56
Viktiga säkerhetsanvisningar .....	56
Översikt .....	58
Före första användningen.....	58
Symboler och markeringar .....	58
Inställningsarm / Packning för fruktkött.....	58
Förberedelser .....	59
Användning.....	60
Rengöring.....	61
Avfallshantering .....	62
Konsumentbestämmelser.....	62
Råd vid fel.....	62

## Översikt

Vik ut bilduppslaget!

→ **Bild A**

### 1 Motordel / Motorenhet

- a Drivaxel
- b Markering  $\triangle$
- c Reglage (3 steg)
  - ON = På
  - O = Av
  - $\curvearrowright$  = Backfunktion

- d Nätkabel
- e LED-ring\*
- f Markering O

### 2 Safftrumma

- a Packning för drivaxel
- b Öppning för saft
- c Förslutningsspjäll för saft (droppstopp)
- d Öppning för fruktkött
- e Inställningsarm för fruktkött och markering  $\text{f}$   $\text{O}$   $\text{O}$  \*
- f Packning för fruktkött\*
- g Markering  $\nabla$

### 3 Rotationsborste med silikonavstrykare

### 4 Silinsatser

- a fin (svart)
- b grov (grå)

### 5 Sorbetinsats\*

### 6 Avsaftningsskruv

### 7 Påmatare

### 8 Lock

- a Påfyllningsrör
- b Markering  $\nabla$   $\text{O}$

### 9 Käril för saft

### 10 Käril för fruktkött

### 11 Rengöringsborste

### 12 Receptbok

\* beroende på modell

## Före första användningen

Innan du använder den nya apparaten måste du packa upp den helt och rengöra och kontrollera den.

### Varning!

Försök aldrig att starta apparaten om den är skadad!

- Ta ut motordelen och alla tillbehören ur förpackningen och omhändertera förpackningsmaterialet.
- Kontrollera att alla delar är kompletta och oskadade. → **Bild A**
- Rengör och torka alla delar noggrant före den första användningen.  
→ "Rengöring" se sidan 61

## Symboler och markeringar

Symbol	Innebörd
	Sätt på locket ( $\nabla$ ) och vrid fast det ( $\text{O}$ ).
	Markering på motordelen för påsättning av locket.
	Sätt på safftrumman ( $\nabla$ ).
	Markering på motordelen för påsättning av safftrumman.
	Markeringar på safftrumman för inställningsarmen *: Rengöring, litet fruktkött, mycket fruktkött.

## Inställningsarm / Packning för fruktkött

→ **Bild B** – Modeller med inställningsarm

Med inställningsarmen för fruktkött kan du reglera saftens konsistens.

- För saft med mycket fruktkött skjuter du armen åt höger ( $\text{O}$ ).
- För saft med mindre fruktkött och för sorbet skjuter du armen till mitten ( $\text{O}$ ).
- För rengöring eller sköljning tar du bort safftrumman, vrider runt den och skjuter armen till stopp så som bilden visar ( $\text{f}$ ).

**→ Bild  – Modeller med packning**

Packningen för fruktkött garanterar att saften får en enhetlig konsistens.

- När du framställer saft eller sorbet måste packningen sitta rätt i öppningen för fruktkött.
- Vid rengöring / sköljning tar du ut safttrumman, vrider runt den och drar ut packningen.

---

## Förberedelser

**⚠ Risk för personskador!**

Sätt inte in stickkontakten innan alla förberedelser för arbetet med apparaten har slutförts och alla detaljer är korrekt hopsatta och kopplade till motordelen.

**Varning!**

Sätt aldrig safttrumman på motordelen utan packning för drivaxeln. Se noga till att packningen sitter korrekt också efter monteringen.

**Viktigt:** Kontrollera före hopsättningen att packningen för fruktkött sluter till öppningen fullständigt. → ”Inställningsarm / Packning för fruktkött” se sidan 58



## Förberedelser för pressning av saft

**→ Bildserie **

1. Ställ motordelen på ett stabilt och vågrätt underlag.
2. Sätt safttrumman på motordelen. Rikta därvid upp ursparningarna på safttrummans botten mot motsvarande detaljer på motordelen (följ markeringarna ). Samttrumman måste ligga an fullständigt och stadigt mot motordelen.
3. Sätt in rotationsborsten i safttrumman.
4. Sätt in önskad silinsats (grov eller fin) i rotationsborsten.



**Viktigt:** Se noga till att öppningen och urtagen i botten sitter fast ordentligt mot motsvarande delar i samttrumman. Silinsatsen får inte längre gå att vrida.

5. Sätt in avsafningskruven i silen och tryck den nedåt tills den sitter fast på drivaxeln.

6. Sätt på locket () och vrid det medurs till stopp ().

## Förberedelser för framställning av sorbet

**→ Bildserie **

1. Ställ motordelen på ett stabilt och vågrätt underlag.
2. Sätt safttrumman på motordelen. Rikta därvid upp ursparningarna på safttrummans botten mot motsvarande detaljer på motordelen (följ markeringarna ). Samttrumman måste ligga an fullständigt och stadigt mot motordelen.
3. Sätt in sorbetinsatsen i safttrumman.  
**Viktigt:** Se noga till att öppningen och urtagen i botten sitter fast ordentligt mot motsvarande delar i samttrumman. Sorbetinsatsen får inte gå att vrida längre.
4. Sätt in avsafningskruven i sorbetinsatsen och tryck den nedåt tills den sitter fast på drivaxeln.
5. Sätt på locket () och vrid det medurs till stopp ().

## Förberedelse av matvaror

**Viktigt:** Bearbeta bara mogna frukter och grönsaker. Ej mognad eller övermogen frukt sätter mycket snabbt igen presskruven och dess sil.

- Ta bort stenar och kärnor (t.ex. på plommon, persikor, körsbär etc.).
- Ta bort hårda skal (t.ex. på meloner, ananas, gurka, potatis etc.).
- Frukt och grönsaker med tunna skal (t.ex. äpplen, päron, morötter, rättika, sallad, kål, persilja, spenat, druvor, jordgubbar, selleri etc.) behöver bara sköljas.
- Skala citrusfrukter och ta bort det vita skinet, eftersom saften annars kan smaka beskt.
- Dela stora frukter och grönsaker i bitar så att du får ned dem i påfyllningsröret utan att trycka.

## Användning

### ⚠ Risk för personskador!



- Apparaten får bara köras i hopsatt tillstånd.
- Kör den aldrig om inte locket är påsatt och fastsnäppt.
- Stick aldrig ned fingrarna i påfyllningsröret. Använd enbart den medföljande påmataren!

### Varning!

Använd alltid sorbetinsatsen när du bearbetar djupfrost frukt. Bearbeta inte frukter som blir mycket hårda vid djupfrysning (t.ex. jordgubbar).

## Pressning av saft

### → Bildserie

1. Förbered apparaten enligt beskrivningen. → "Förberedelser för pressning av saft" se sidan 59
2. Ställ ett kärl under var och en av öppningarna för saft och fruktkött.
3. Öppna förslutningsspjället för saft.
4. För inställningsarmen för fruktkött (allt efter modellen) antingen till mitten () eller till stopp åt höger. ().
5. Sätt in stickkontakten. Ställ reglaget i läge I. Apparaten startar. LED-ringen tänds (allt efter modellen). Rotationsborsten vrids runt.
6. Fyll på de förberedda matvarorna i påfyllningsröret. Använd enbart den medföljande påmataren för att trycka ned matvarorna.
7. Saften rinner ned i det högra kärlet. Det utpressade fruktköttet samlas i det vänstra kärlet.
8. När bearbetningen har slutförts eller när saftkärlet är fullt ställer du reglaget i läge O och väntar tills apparaten står stilla.
9. Stäng förslutningsspjället för saft och töm kärlet.

## Anmärkningar:

- Du kan förbättra saftutbytet om du vid bearbetningens början och slut framför allt använder ingredienser med hög vätskehalt (t.ex. apelsiner, tomater, vattenmeloner etc.). Bearbeta däremellan hårda ingredienser med mycket fibrer.
- Fyll på matvarorna portionsvis i påfyllningsröret.
- Om du fyller på för mycket går inte bearbetningen fortare och trumman kan rinna över.

## Framställning av sorbet

### → Bildserie

1. Förbered apparaten enligt beskrivningen med sorbetinsatsen. → "Förberedelser för framställning av sorbet" se sidan 59
2. Ställ ett kärl under öppningen för fruktkött. Skjut inställningsarmen för fruktkött till mitten (). Sätt in stickkontakten. Ställ reglaget i läge I. Apparaten startar. LED-ringen tänds (allt efter modellen).
3. Fyll på de frysta matvarorna i påfyllningsröret. Använd enbart den medföljande påmataren för att trycka ned matvarorna.
4. Den färdiga sorbeten samlas i det vänstra kärlet

## Backfunktion

Backfunktionens uppgift är att lossa fastnade matvaror genom att kortvarigt köra skruven bakåt.

- Ställ reglaget i läge O och vänta tills drivningen står stilla.
- Ställ reglaget i läge  och håll det intryckt.
- Släpp reglaget efter cirka 3-5 sekunder och vänta tills drivningen står stilla.
- Ställ reglaget i läge ON och fortsätt att arbeta.

**Anm.:** Om fastnade matvaror inte har lossnat efter en kort backkörning måste du stänga av apparaten, ta ut stickkontakten och rengöra apparaten. → "Rengöring" se sidan 61

## Efter arbetet

- Töm båda kärnen och ställ tillbaka dem under öppningarna för saft och fruktkött.
- Stäng förslutningsspjället och skjut inställningsarmen för fruktkött till stopp åt höger.
- Häll i litet vaten (cirka 100 ml) i påfyllningsröret och ställ reglaget i läge **ON**.
- Öppna kort därefter förslutningsspjället och skjut inställningsarmen för fruktkött till stopp åt vänster.
- Låt apparaten gå helt tom innan du stänger av den.
- Ställ reglaget i läge **O** och vänta tills apparaten står stilla.
- Ta ut stickkontakten.
- Rengör alla delar omedelbart efter användningen.

---

## Rengöring

Apparaten och de tillbehör som har använts måste rengöras noggrant efter varje användning.

### **⚠ Risk för elektrisk stöt!**

- Ta ut stickkontakten före rengöringen.
- Sänk aldrig ned motordelen i vätska och maskindiska den inte.
- Använd aldrig ångrengöring.

### **Varning!**

- Använd inga alkoholhaltiga rengöringsmedel.
- Använd inga vassa, spetsiga eller metalliska föremål.
- Använd inga repande trasor eller rengöringsmedel.
- Maskindiska inte tillbehören.

### **Anmärkningar:**

- Vid bearbetning av t.ex. morötter kan plastdelarna bli missfärgade. Det går att ta bort med några droppar matolja.
- Öppna packningen för fruktkött helt.  
→ ”Inställningsarm / Packning för fruktkött” se sidan 58

**Bild ** visar en översikt över hur delarna ska rengöras.

## Isärtagning av apparaten

- Vrid locket till markeringen () och ta av det.
- Ta av den hopsatta safttrumman.
- Ta i tur och ordning bort avsafnings-skruven, sil- eller sorbetinsatsen och rotationsborsten.

**Anm.:** Gör så här om delarna har klämts fast i safttrumman (t.ex. av fruktresten).

### → **Bildserie**

1. Vänd på safttrumman och lägg en duk under den.
2. Tryck försiktigt på undersidan mot avsafningsskruvens drivaxel tills den lossnar.
3. Ta ut alla delarna.

## Rengöring av motordelen

- Torka av motordelen med en mjuk fuktig trasa och låt den torka.

## Rengöring av övriga delar

- Rengör safttrumman, rotationsborsten, silinsatserna, sorbetinsatsen, avsafningsskruven och propen med diskmedel, en mjuk trasa/svamp och den medföljande borsten eller maskindiska dem.
- Den medföljande borsten lämpar sig särskilt bra för en grundlig rengöring av öppningarna för saft och fruktkött.
- Rengör locket med diskmedel och en mjuk trasa/svamp eller med en mjuk borste och skölj det under rinnande vatten.
- Låt alla delarna torka eller torka dem med en trasa.

## Avfallshantering



Kassera förpackningen på ett miljövänligt sätt. Denna enhet är märkt i enlighet med det europeiska direktivet 2012/19/EU om avfall som utgörs av eller innehåller elektriska produkter (waste electrical and electronic equipment – WEEE). Direktivet anger ramarna för inom EU giltigt återtagande och korrekt återvinning av uttjänta enheter. Kontakta din fackhandel om du vill ha ytterligare information.

## Konsumentbestämmelser

I Sverige gäller av EHL antagna konsumentbestämmelser. Den fullständiga texten finns hos din handlare. Spar kvittot.

Rätt till ändringar förbehålls.

## Råd vid fel

Problem	Orsak	Åtgärd
Apparaten startar inte när man slår på den.	Apparaten har ingen ström.	Sätt in stickkontakten i eluttaget.
	Locket sitter inte korrekt fast på safttrummen.	Sätt på locket korrekt på safttrumman. Följ markeringarna. Om det inte går att stänga locket måste du ta isär delarna och sätta ihop dem på nytt. Se noga till att alla delar sitter korrekt fast.
Apparaten stoppar under körningen.	För mycket pressgods eller hårda kärnor / stenar i apparaten.	Kör backfunktionen under några sekunder. → <i>"Backfunktion" se sidan 60</i>
	Locket sitter inte korrekt fast på safttrummen.	Sätt på locket korrekt på safttrumman.
Det går inte att sätta fast safttrumman korrekt på motordelen.	Inställningsarmen för fruktkött är fel inställd eller packningen är inte korrekt insatt.	Kontrollera inställningen / packningen. → <i>"Inställningsarm / Packning för fruktkött" se sidan 58</i>
Saften blir för tunn eller för tjockflytande.	Inställningsarmen för fruktkött är fel inställd eller packningen är inte korrekt insatt.	Kontrollera inställningen / packningen. → <i>"Inställningsarm / Packning för fruktkött" se sidan 58</i>
	För stora mängder i apparaten.	Bearbeta inte för stora mängder samtidigt.
Apparaten går med högt motorljud.	Apparaten är inte korrekt hopsatt.	Ta isär apparaten enligt beskrivningen och sätt ihop den på nytt. → <i>"Förberedelser" se sidan 59</i>

**Om problemet inte går att avhjälpa måste du ovillkorligen ringa vår Hotline! Telefonnummer finns på de båda sista sidorna i bruksanvisningen.**

---

## Määräyksenmukainen käyttö

Tämä laite on tarkoitettu käytettäväksi yksityisessä kotitaloudessa ja kodinomaisessa ympäristössä.

Laite soveltuu tuoremehun puristamiseen hedelmistä tai kasviksista.

Kun laitteessa käytetään sorbettiosaa, se soveltuu sorbetin valmistamiseen jäisistä hedelmistä tai kasviksista. Laitetta ei saa käyttää muiden tarvikkeiden / aineiden käsittelyyn. Muiden valmistajan hyväksymien lisävarusteiden kanssa voit käyttää sitä myös muihin käyttötarkoituksiin. Käytä laitteessa ainoastaan hyväksytyjä valmistajan alkuperäisiä osia ja varusteita. Älä koskaan käytä muille laitteille tarkoitettuja varusteita.

Käytä laitetta vain sisätiloissa huoneenlämmössä ja enint.

2000 metrin korkeudessa merenpinnan yläpuolella.

---

## Tärkeitä turvallisuusohjeita

Lue käyttöohje tarkkaan, noudata siinä olevia ohjeita ja säilytä se huolellisesti! Kun annat laitteen toiselle henkilölle, anna mukana myös tämä käyttöohje. Jos laitteen käyttöohjeet laiminlyödään, valmistaja ei ole vastuussa ohjeidenvastaisesta käytöstä aiheutuvista vahingoista.

Fyysisiltä, sensorisilta tai henkisiltä valmiuksiltaan rajoitteiset taikka kokemattomat ja/tai taitamattomat henkilöt voivat käyttää tätä laitetta, jos heidän turvallisuudestaan vastaava henkilö valvoo heitä tai on perehdyttänyt heidät laitteen turvalliseen käyttöön ja käytöstä aiheutuviin vaaroihin. Lapset on pidettävä loitolla laitteesta ja virtajohdosta eivätkä he saa käyttää laitetta. Lapset eivät saa leikkiä laitteella. Lapset eivät saa suorittaa puhdistusta ja itse tehtävää huoltoa.

### Sähköisku- ja palovaara!

- Kytke laite ja käytä sitä ainoastaan tyyppikilvessä mainittujen tietojen mukaisessa sähköverkossa. Käytä laitetta vain, kun liitäntäjohto ja laite ovat moitteettomassa kunnossa. Laitteen saa turvallisuussyistä korjata, esim. vaihtaa vioittuneen liitäntäjohton, vain valtuutettu huoltoliike.
- Älä kytke laitetta ajastimeen tai kauko-ohjattavaan pistorasiaan. Valvo laitetta aina käytön aikana!
- Älä aseta laitetta kuumien pintojen, esim. keittolevyjen, päälle tai läheisyyteen. Verkkojohto ei saa joutua kosketuksiin kuumien osien kanssa eikä sitä saa vetää terävien reunojen yli.
- Älä koskaan upota peruslaitetta veteen tai pese sitä astianpesukoneessa. Älä käytä höyrypuhdistinta. Älä käytä laitetta märin käsin.

- Laite on irrotettava verkkovirrasta aina, kun sen käyttö lopetetaan, sitä ei voida valvoa, ennen sen kokoamista, purkamista tai puhdistusta sekä häiriötilanteissa.

### **Loukkaantumiswaara!**

- Katkaise laitteesta virta ja irrota se verkkovirrasta, ennen kuin vaihdat varusteita tai lisäosia, jotka liikkuvat laitteen ollessa toiminnassa. Käytön jälkeen odota, kunnes käyttöakseli pysähtyy.
- Käytä laitetta vaan koottuna. Älä koskaan käytä ilman paikoilleen lukitettua kantta!
- Älä koskaan koske täyttösuppilon sisälle käsin koneen ollessa toiminnassa. Älä työnnä täyttösuppiloon esineitä (esim. puukauha). Käytä aina oheista syöttöpaininta!
- Älä koske pyöriviin osiin. Käytä laitteessa ainoastaan valmistajan alkuperäisiä osia ja varusteita.

### **Tukehtumisvaara!!**

Älä anna lasten leikkiä pakkausmateriaalilla.

### **Huomio!**

Älä jätä laitetta käyntiin pidemmäksi aikaa kuin mitä tarvitset elintarvikkeiden käsittelyyn. Älä käytä laitetta tyhjäkäynnillä.

### **Tärkeää!**

Laite on ehdottomasti puhdistettava huolellisesti jokaisen käytön jälkeen tai kun sitä ei ole käytetty pitkään aikaan. → ”Puhdistus”  
*katso sivu 68*

**Onneksi olkoon, valintasi on Bosch.**  
**Lisätietoja tuotteistamme löydät**  
**internet-sivuiltamme.**

---

## Sisältö

Määräyksenmukainen käyttö.....	63
Tärkeitä turvallisuusohjeita .....	63
Yhdellä silmäyksellä .....	65
Ennen ensimmäistä käyttöä .....	65
Symbolit ja merkinnät .....	65
Hedelmälihan säätövipu / tiiviste .....	65
Valmistelut .....	66
Käyttö .....	67
Puhdistus.....	68
Jätehuolto .....	69
Takuu .....	69
Toimenpiteitä käyttöhäiriöiden varalle.....	69







## Yhdellä silmäyksellä

Käännä esiin kuvasivut.



→ **Kuva** 

### 1 Peruslaite / moottorios

- a Käyttöakseli
- b Merkintä 
- c Valitsin (3-portainen)
  - ON = päälle
  -  = pois päältä
  -  = suunnanvaihtotoiminto

- d Liitäntäjohto
- e LED-rengas\*
- f Merkintä 

### 2 Mehurumpu

- a Käyttöakselin tiiviste
- b Aukko mehua varten
- c Mehun suojakorkki (tippumisen esto)
- d Aukko hedelmälihaa varten
- e Hedelmälihan säätövipu ja merkinnät  \*
- f Hedelmälihan tiiviste\*
- g Merkintä 

### 3 Pyörivä harja silikonikaapimella

### 4 Sihtiosat



- a hieno (musta)
- b karkea (harmaa)

### 5 Sorbettiosa\*

### 6 Mehustinkaira

### 7 Syöttöpainin

### 8 Kans

- a Täyttösuppilo
- b Merkintä  

### 9 Astia menua varten

### 10 Astia hedelmälihaa varten

### 11 Puhdistusharja

### 12 Ruokaohjekirja

\* Mallista riippuen

## Ennen ensimmäistä käyttöä









Uusi laite on otettava pakkauksesta, puhdistettava ja tarkastettava ennen käyttöä.

### Huomio!

Viallista laitetta ei saa koskaan käyttää!

- Ota peruslaite ja kaikki varusteet pakkauksesta ja poista pakkausmateriaali.
- Tarkista, että kaikki osat ovat mukana eikä niissä ole näkyviä vaurioita.
  - **Kuva** 
- Puhdista ja kuivaa osat huolellisesti ennen ensimmäistä käyttökertaa.
  - "Puhdistus" katso sivu 68



## Symbolit ja merkinnät

Symboli	Merkitys
	Aseta kansi paikalleen (   ) ja kierrä se kiinni (  ).
	Peruslaitteessa oleva merkintä kannen paikalleen asettamista varten.
	Aseta mehurumpu paikalleen (  ).
	Peruslaitteessa oleva merkintä mehurummun paikalleen asettamista varten.
	Säätövivun merkinnät mehurummussa*: puhdistus, vähän hedelmälihaa, runsaasti hedelmälihaa.

## Hedelmälihan säätövipu / tiiviste

→ **Kuva**  – Mallit, jotka sisältävät säätövivun

Hedelmälihan säätövivulla ohjataan mehun koostumusta.

- Kun haluat runsaasti hedelmälihaa sisältävää mehua, työnnä vipu oikealle ().
- Kun haluat vähän hedelmälihaa sisältävää mehua tai valmistat sorbettia, työnnä vipu keskikohtaan ().
- Työnnä vipu vasteeseen asti kuvan osoittamalla tavalla, kun haluat puhdistaa/huuhdella mehurummun. (.

### → Kuva – Mallit, jotka sisältävät tiivisteeseen

Hedelmälihan tiiviste mahdollistaa mehun muuttumattoman koostumuksen.

- Mehun tai sorbetin valmistamiseksi tiiviste on oltava hyvin paikoillaan hedelmälihan aukossa.
- Irrota mehurumpu, käännä ympäri ja vedä tiiviste ulos puhdistusta / huuhtelua varten.

## Valmistelut

### Loukkaantumisvaara

Kytke pistoke pistorasiaan vasta sitten, kun kaikki esivalmistelut koneella työkentelyä varten on tehty, kaikki yksittäiset osat on koottu oikein ja ne on liitetty peruslaitteeseen.

### Huomio!

Älä koskaan aseta mehurumpua peruslaitteeseen ilman käyttöakselin tiivistettä. Tarkista, että tiiviste on oikein paikoillaan myös asentamisen jälkeen.



**Tärkeää:** Varmista ennen kokoamista, että hedelmälihan tiiviste sulkee aukon kokonaan. → ”Hedelmälihan säätövipu / tiiviste” katso sivu 65

## Mehun puristamiseen liittyvät esivalmistelut

### → Kuvasarja



1. Aseta peruslaite tukevalle, vaakasuoralle pinnalle.
2. Aseta mehurumpu peruslaitteeseen. Kohdista mehurummun pohjassa olevat lovet peruslaitteessa olevaan vastakappaleeseen (huomioi merkinnät ). Mehurummun on asetettava tasaisesti ja tiukasti peruslaitteeseen.
3. Aseta pyörivä harja mehurumpuun.
4. Pistä haluttu sihtiosa (karkea tai hieno) pyörivään harjaan.

**Tärkeää:** Huolehdi siitä, että aukko ja pohjassa olevat urat ovat hyvin mehurummun vastakappaleessa. Sihtiosa ei saa enää pyöriä.

5. Pistä mehustinkaira sihtiin ja paina alas, kunnes se asettuu käyttöakseliin.
6. Aseta kansi paikoilleen () ja käännä myötäpäivään vasteeseen asti ().

## Sorbetin valmistamiseen liittyvät esivalmistelut

### → Kuvasarja

1. Aseta peruslaite tukevalle, vaakasuoralle pinnalle.
2. Aseta mehurumpu peruslaitteeseen. Kohdista mehurummun pohjassa olevat lovet peruslaitteessa olevaan vastakappaleeseen (huomioi merkinnät ). Mehurummun on asetettava tasaisesti ja tiukasti peruslaitteeseen.
3. Aseta sorbettiosa mehurumpuun.  
**Tärkeää:** Huolehdi siitä, että aukko ja pohjassa olevat urat ovat hyvin mehurummun vastakappaleessa. Sorbettiosa ei saa enää pyöriä.
4. Pistä mehustinkaira sorbettiosaan ja paina alas, kunnes se asettuu käyttöakseliin.
5. Aseta kansi paikoilleen () ja käännä myötäpäivään vasteeseen asti ().

## Elintarvikkeiden esivalmistelu

**Tärkeää:** Käytä vain kypsiä hedelmiä ja kasviksia. Raa'at tai liian kypsät hedelmät tukkivat hyvin nopeasti puristinkairan tai sen sihdin.

- Poista kivet/siemenet (esim. luumut, persikat, kirsikat jne.).
- Poista kovat kuoret (esim. melonit, ananas, perunat jne.).
- Ohutkuorisille hedelmille ja vihanneksille (esim. omenat, päärynät, porkkanat, retikat, salaatti, kaali, persilja, pinaatti, viinirypäleet, mansikat, selleri jne.) riittää pelkkä pesu.
- Kuori sitrushedelmät ja poista valkoinen kerros, koska mehusta voi muuten tulla kitkerää.
- Pilko suuret hedelmät ja vihannekset pienemmiksi, jotta ne sopivat täytösuppilon painamatta.

## Käyttö

### ⚠ Loukkaantumisvaara



- Käytä laitetta vaan koottuna.
- Älä koskaan käytä ilman paikoilleen lukitettua kantta.
- Älä laita sormia täyttösuppiloon. Käytä ainoastaan laitteen mukana toimitettua syöttöpaininta!

### Huomio!

Käytä jäisiin hedelmiin ehdottomasti sorbettiosaa. Älä käsittele hedelmiä, jotka ovat jäisinä hyvin kovia (esim.mansikat).

## Mehun puristaminen

### → Kuvasarja

1. Esivalmistele laite kuvatulla tavalla.  
→ ”Mehun puristamiseen liittyvät esivalmistelut” katso sivu 66
2. Aseta mehun ja hedelmälihan aukkojen alle astia.
3. Avaa mehun suojakorkki.
4. Työnnä hedelmälihan säätövipu (mallista riippuen) keskikohtaan () tai kokonaan oikealle ()
5. Liitä pistoke pistorasiaan. Aseta valitsin asentoon **ON**. Laite käynnistyy. LED-rengas palaa (mallista riippuen). Pyörivä harja pyörii.
6. Laita valmistelemasi elintarvikkeet täyttösuppiloon. Työnnä aineksia sisäänpäin ainoastaan toimitukseen sisältyvällä syöttöpainimella.
7. Mehu valuu oikeanpuoleiseen astiaan. Puristettu hedelmäliha menee vasempaan astiaan.
8. Kun aineiden käsittely on päättynyt tai mehuastia on täynnä, käännä valitsin asentoon **O** ja odota, kunnes laite pysähtyy.
9. Sulje mehun suojakorkki ja tyhjennä astia.

### Huomautuksia:

- Saat enemmän mehua, jos käsittelet aluksi ja lopuksi aineksia, joiden neste-pitoisuus on suuri (esim. appelsiineja, tomaatteja, vesimelonia jne.). Käsittele kovat ja kuitupitoiset ainekset niiden välissä.
- Täytä elintarvikkeet täyttösuppiloon annoksittain.
- Liiallinen täyttö ei nopeuta käsittelyä vaan johtaa rummun täyttymiseen liian täyteen.

## Sorbetin valmistaminen

### → Kuvasarja

1. Valmistele laite kuvatulla tavalla ja laita sorbettiosa paikoilleen. → ”Sorbetin valmistamiseen liittyvät esivalmistelut” katso sivu 66
2. Aseta hedelmälihan aukon alle astia. Työnnä hedelmälihan säätövipu keskiasentoon () . Liitä pistoke pistorasiaan. Aseta valitsin asentoon **ON**. Laite käynnistyy. LED-rengas palaa (mallista riippuen).
3. Laita jäiset elintarvikkeet täyttösuppiloon. Työnnä aineksia sisäänpäin ainoastaan toimitukseen sisältyvällä syöttöpainimella.
4. Valmis sorbetti menee vasempaan astiaan.

## Suunnanvaihtotoiminto

Suunnanvaihtotoiminnon avulla voit irrottaa kiinni juuttuneet elintarvikkeet pyörittämällä syöttöruuvia hetken ajan taaksepäin.

- Aseta valitsin asentoon **O** ja odota, että moottori pysähtyy.
- Aseta valitsin asentoon  ja pidä sitä painettuna.
- Vapauta valitsin n. 3-5 sekunnin kuluttua ja odota, että moottori pysähtyy.
- Aseta valitsin asentoon **ON** ja jatka käsittelyä.

**Huomaa:** Jos kiinni jääneet elintarvikkeet eivät irtoa lyhyen suunnanvaihdon jälkeen, kytkä laite pois päältä, irrota pistoke pistorasiasta ja puhdistu laite.

→ ”Puhdistus” katso sivu 68

## Käytön jälkeen

- Tyhjennä kumpikin astia ja aseta ne takaisin mehun ja hedelmälihan aukkojen alle.
- Sulje suojakorkki ja työnnä hedelmälihan säätövipu kokonaan oikealle.
- Kaada täyttösuppiloon vähän vettä (n. 100 ml) ja aseta valitsin asentoon **ON**.
- Avaa suojakorkki vähän ajan kuluttua ja työnnä hedelmälihan säätövipu kokonaan vasemmalle.
- Anna laitteen tyhjentyä kokonaan ennen kuin kytket sen pois päältä.
- Aseta valitsin asentoon **O** ja odota, että laite pysähtyy.
- Irrota pistoke pistorasiasta.
- Puhdista kaikki osat heti käytön jälkeen.

## Puhdistus

Laite ja käytetyt osat on puhdistettava huolellisesti aina käytön jälkeen.

### ⚠ Sähköiskun vaara!

- Irrota verkkopistoke pistorasiasta ennen puhdistamista.
- Älä koskaan upota peruslaitetta veteen tai muihin nesteisiin tai pese sitä astianpesukoneessa.
- Älä käytä höyrypuhdistinta.

### Huomio!

- Älä käytä alkoholi- tai spriipitoista puhdistusainetta.
- Älä käytä teräväreunaisia tai -kärkisiä tai metalliesineitä.
- Älä käytä hankaavia liinoja tai puhdistusaineita.
- Älä pese osia astianpesukoneessa.

### Huomautuksia:

- Jos sekoitat esimerkiksi porkkanoita, muoviosiin voi tulla värjäntymiä. Ne voidaan poistaa muutamalla tipalla ruokaöljyä.
- Avaa hedelmälihan tiiviste kokonaan.  
→ ”Hedelmälihan säätövipu / tiiviste”  
katso sivu 65

**Kuvasta**  näet, miten eri osat tulee puhdistaa.

### Laitteen osien irrottaminen

- Kierrä kantta merkintään asti () ja ota se irti.
- Irrota koottu mehurumpu.
- Irrota peräkkäin mehustinkaira, sihti- tai sorbettiosa ja pyörivä harja.

**Huomaa:** Jos mehurummun yksittäiset osat ovat jääneet jumiin (esim. hedelmän palojen takia), menettele seuraavassa kuvatulla tavalla.

### → Kuvasarja

1. Käännä mehurumpu ympäri ja laita sen alle pyyhe.
2. Paina alaosaa varovasti mehustinkairan käyttöakselia vasten, kunnes se irtoaa.
3. Irrota kaikki yksittäiset osat.

### Peruslaitteen puhdistus

- Pyyhi peruslaite pehmeällä, kostealla liinalla ja kuivaa se.

### Muiden osien puhdistus

- Puhdista mehurumpu, pyörivä harja, sihtiosat, sorbettiosa, mehustinkaira ja syöttöpainin astianpesuaineliuoksella, pehmeällä kankaalla/sienellä ja laitteen mukana toimitetulla harjalla tai pese ne astianpesukoneessa.
- Laitteen mukana toimitettu harja soveltuu erityisesti mehun ja hedelmälihan aukkojen perusteelliseen puhdistukseen.
- Puhdista kansi astianpesuaineliuoksella ja pehmeällä liinalla/sienellä tai pehmeällä harjalla ja huuhtelee juoksevan veden alla.
- Anna kaikkien osien kuivua tai kuivaa pyyhkeellä.

## Jätehuolto



Hävitä pakkaus ympäristöystävällisesti. Tämän laitteen merkintä perustuu käytettyjä sähkö- ja elektroniikkalaitteita (waste electrical and electronic equipment – WEEE) koskevaan direktiiviin 2012/19/EU. Tämä direktiivi määrittää käytettyjen laitteiden palautus- ja kierrätys-säännökset koko EU:n alueella. Tietoja oikeasta jätehuollosta saa myyjältä tai kunnalliselta jäteneuvojalta.

## Takuu

Tälle laitteelle ovat voimassa maahantuojan myöntämät takuuehdot. Täydelliset takuuehdot saat myyntiliikkeeltä, josta olet ostanut laitteen. Takuutapauksessa on näytettävä ostokuitti.

Oikeus muutoksiin pidätetään.

## Toimenpiteitä käyttöhäiriöiden varalle

Ongelma	Syy	Toimenpide
Laite ei käynnisty.	Laite ei saa virtaa. Kansi ei istu mehurummun päällä oikein.	Työnnä pistoke pistorasiaan. Aseta kansi oikein mehurummun päälle. Huomioi merkinnät. Jos kannen sulkeminen ei onnistu, pura kaikki osat ja kokoa ne uudelleen. Varmista kaikkien yksittäisten osien oikea kiinnitys.
Laite pysähtyy käytön aikana.	Laitteessa on liian paljon elintarvikkeita tai kovia kiviä / siemeniä.	Käytä suunnanvaihtotoimintoa muutaman sekunnin ajan. → ”Suunnanvaihtotoiminto” katso sivu 67
	Kansi ei istu mehurummun päällä oikein.	Aseta kansi oikein mehurummun päälle.
Mehurumpua ei voi asettaa oikein peruslaitteeseen.	Hedelmälihan säätövipu on asetettu väärin tai tiiviste ei ole oikein paikoillaan.	Tarkista asetus / tiiviste. → ”Hedelmälihan säätövipu / tiiviste” katso sivu 65
Mehu on liian ohutta tai sakeaa.	Hedelmälihan säätövipu on asetettu väärin tai tiiviste ei ole oikein paikoillaan.	Tarkista asetus / tiiviste. → ”Hedelmälihan säätövipu / tiiviste” katso sivu 65
	Laitteessa liian suuria määriä elintarvikkeita.	Älä työstä kerralla liian suuria määriä.
Laitteen moottori on kovaääninen.	Laitetta ei ole koottu oikein.	Pura laite osiin ja kokoa uudelleen edellä kuvatulla tavalla. → ”Valmistelut” katso sivu 66

**Jos ongelmien poistaminen ei onnistu, soita ehdottomasti hotline-palveluun! Puhelinnumerot löytyvät käyttöohjeen viimeisiltä sivuilta.**

## Uso conforme a lo prescrito

Este aparato ha sido diseñado exclusivamente para uso doméstico. El aparato está diseñado para exprimir zumo fresco de fruta o verdura. Con el accesorio para sorbete, el aparato es adecuado para preparar sorbetes de fruta o verdura. El aparato no deberá usarse para procesar otro tipo de alimentos o productos. Siempre que se empleen los accesorios específicos homologados por el fabricante, el aparato podrá usarse para otras aplicaciones adicionales. Utilizar el aparato solo con piezas y accesorios originales autorizados. No utilizar nunca los accesorios para otros aparatos.

Utilizar el aparato solo en recintos interiores y a temperatura ambiente y no utilizarlo por encima de los 2000 m sobre el nivel del mar.

---

## Indicaciones de seguridad importantes

Lea detenidamente las instrucciones de uso del aparato y guárdelas para una posible consulta posterior. No olvide adjuntar estas instrucciones si entrega el aparato a otra persona. El fabricante no asume ninguna responsabilidad por posibles daños resultantes del incumplimiento de las instrucciones relativas al uso correcto del aparato.

Este aparato puede ser manejado por personas con facultades físicas, sensoriales o mentales disminuidas o bien con falta de experiencia y/o de conocimientos, si lo hacen bajo supervisión o han sido instruidas acerca del uso seguro del aparato y han comprendido los peligros resultantes de ello. Los niños deben mantenerse alejados del aparato y del cable de alimentación, y además no deben manejar el aparato. Impida que los niños jueguen con el aparato. La limpieza y el mantenimiento a cargo del usuario no deben ser realizados por niños.

### **⚠ ¡Peligro de electrocución y de incendio!**

- Conectar y usar el aparato únicamente de acuerdo con las indicaciones especificadas en la placa de características del modelo. No utilizar el aparato en caso de que el cable de conexión o el propio aparato presenten daños visibles. Para evitar riesgos, el aparato solo debe ser reparado (p. ej., cambio de un cable de alimentación dañado) por nuestro servicio de asistencia técnica.
- No conectar nunca el aparato a temporizadores ni enchufes tele-dirigidos. ¡Vigilar siempre el aparato mientras esté funcionando!
- No colocar el aparato sobre o cerca de superficies calientes, como p. ej. placas eléctricas. Evitar que el cable de conexión del aparato entre en contacto con piezas calientes y cantos afilados.

- No sumergir nunca la base motriz en agua ni lavarla en el lavavajillas. No utilizar limpiadoras de vapor. No usar el aparato con las manos húmedas.
- El aparato debe desconectarse siempre de la red eléctrica después de cada uso, cuando se vaya a dejar sin vigilancia, antes del montaje, desmontaje o limpieza y en caso de avería.

### **⚠ ¡Peligro de lesiones!**

- Antes de cambiar accesorios o piezas adicionales que se muevan durante el funcionamiento, apagar el aparato y desconectarlo de la red eléctrica. Después de utilizar el aparato, esperar a que el accionamiento se detenga.
- Poner solo el aparato en funcionamiento cuando esté montado. ¡No utilizarlo sin haber colocado y encajado la tapa!
- No introducir nunca las manos en la boca de llenado mientras el aparato esté en funcionamiento. No introducir ningún objeto (p. ej. cuchara) en la boca de llenado. ¡Utilizar sólo el empujador suministrado con el aparato!
- No agarrar nunca las piezas giratorias. Utilizar el aparato sólo con piezas y accesorios originales.

### **⚠ ¡Peligro de asfixia!**

No permita que los niños jueguen con el embalaje.

### **⚠ ¡Atención!**

Se aconseja dejar el aparato conectado sólo el tiempo absolutamente indispensable para elaborar los alimentos. No usar el aparato en seco, sin alimentos.

### **⚠ ¡Importante!**

Es imprescindible limpiar en profundidad el aparato después de cada uso y después de que no se haya utilizado durante un tiempo prolongado. ➔ «Limpieza» véase la página 75

**Enhorabuena por la compra de su nuevo aparato de la casa Bosch. En nuestra página web encontrará más información sobre nuestros productos.**

## **Contenido**

Uso conforme a lo prescrito.....	70
Indicaciones de seguridad importantes.....	70
Descripción del aparato.....	72
Antes de usar el aparato por primera vez	72
Símbolos y marcas.....	72
Palanca de ajuste / Junta para pulpa.....	72
Preparativos.....	73
Uso.....	74
Limpieza.....	75
Eliminación.....	76
Garantía.....	76
Localización de averías.....	77

## Descripción del aparato

Desplegar las páginas con las ilustraciones.

### → Figura

#### 1 Base motriz / Motor

- a Eje de accionamiento
- b Marca
- c Interruptor (3 niveles)
  - ON = Encendido
  - = Apagado
  - = Función de marcha inversa

d Cable de conexión a la red

e Anillo LED\*

f Marca

#### 2 Colector de zumo

- a Junta para eje de accionamiento
- b Orificio para zumo
- c Tapa de cierre para zumo (antigoteo)
- d Orificio para pulpa
- e Palanca de ajuste para pulpa y símbolos \*
- f Junta para pulpa\*
- g Marca

#### 3 Cepillo rotativo con rascador de silicona

#### 4 Accesorios de colador

- a fino (negro)
- b grueso (gris)

#### 5 Accesorio para sorbete\*

#### 6 Tornillo sin fin exprimidor

#### 7 Empujador

#### 8 Tapa

- a Boca de llenado
- b Marca

#### 9 Recipiente para zumo

#### 10 Recipiente para pulpa

#### 11 Cepillo de limpieza

#### 12 Recetario

\* Según modelo

## Antes de usar el aparato por primera vez

Antes de utilizar el aparato por primera vez, desembalarlo completamente, limpiarlo y comprobarlo.

### ¡Atención!

¡No poner nunca en funcionamiento un aparato dañado!

- Extraer la base motriz y todos los accesorios del embalaje y retirar el material de embalaje.
- Comprobar que estén todas las piezas y que no haya daños visibles.

### → Figura

- Limpiar y secar bien todas las piezas antes del primer uso. → «Limpieza» véase la página 75

## Símbolos y marcas

Símbolo	Interpretación
	Montar la tapa () y girarla ()
	Marca en la base motriz para colocar la tapa.
	Colocar el colector de zumo ()
	Marca en la base motriz para colocar el colector de zumo.
*	Símbolos en el colector de zumo para la palanca de ajuste *: limpiar, poca pulpa, mucha pulpa.

## Palanca de ajuste / Junta para pulpa

### → Figura – Modelos con palanca de ajuste

La palanca de ajuste para la pulpa permite controlar la consistencia del zumo.

- Para conseguir un zumo con mucha pulpa, desplazar la palanca hacia la derecha ()
- Para preparar un zumo con menos pulpa o un sorbete, desplazar la palanca a la posición central ()
- Para limpiar / aclarar el aparato, retirar el colector de zumo, girarlo y llevar la palanca hasta el tope como se indica en la imagen ()



**→ Figura 6 – Modelos con junta**

La junta para pulpa se encarga de que el zumo siempre tenga la misma consistencia.

- Para preparar zumo o sorbete, la junta debe estar correctamente colocada en el orificio para pulpa.
- Para limpiar / aclarar el aparato, retirar el colector de zumo, girarlo y extraer la junta.

---

## Preparativos

**⚠ Peligro de lesiones**

Introducir el enchufe en la toma de corriente solo una vez concluidos todos los preparativos y una vez que todas las piezas individuales se hayan montado correctamente en la base motriz.

**¡Atención!**



No colocar nunca en la base motriz el colector de zumo sin la junta para el eje de accionamiento. Asegurarse de que la junta esté correctamente asentada después de colocarlo.

**Importante:** Antes del montaje asegurarse de que la junta para pulpa selle completamente el orificio. → «*Palanca de ajuste / Junta para pulpa*» véase la página 72



**Preparativos para exprimir zumo****→ Secuencia de imágenes 3**

1. Colocar la base motriz sobre una superficie de trabajo estable y horizontal.
2. Colocar el colector de zumo sobre la base motriz. Al hacerlo, orientar las entalladuras de la base del colector de zumo hacia la contrapieza de la base motriz (tener en cuenta las marcas ). El colector de zumo debe estar a ras y fijo sobre la base motriz.
3. Colocar el cepillo rotativo en el colector de zumo.
4. Introducir el accesorio colador deseado (grueso o fino) en el cepillo rotativo.

**Importante:** Asegurarse de que el orificio y las entalladuras de la base estén fijas en la contrapieza del colector de zumo. El accesorio de colador no debe poder girar más.

5. Colocar el tornillo sin fin exprimidor en el colador y presionarlo hacia abajo hasta que se asiente sobre el eje de accionamiento.
6. Colocar la tapa () y girarla hasta el tope en sentido horario ().

**Preparativos para hacer sorbete****→ Secuencia de imágenes 6**

1. Colocar la base motriz sobre una superficie de trabajo estable y horizontal.
  2. Colocar el colector de zumo sobre la base motriz. Al hacerlo, orientar las entalladuras de la base del colector de zumo hacia la contrapieza de la base motriz (tener en cuenta las marcas ). El colector de zumo debe estar a ras y fijo sobre la base motriz.
  3. Colocar el accesorio para sorbete en el colector de zumo.
- Importante:** Asegurarse de que el orificio y las entalladuras de la base estén fijas en la contrapieza del colector de zumo. El accesorio para sorbete no debe poder girarse más.
4. Colocar el tornillo sin fin exprimidor en el accesorio para sorbete y presionarlo hacia abajo hasta que se asiente sobre el eje de accionamiento.
  5. Colocar la tapa () y girarla hasta el tope en sentido horario ().

**Preparar los alimentos**

**Importante:** Utilizar únicamente fruta y verdura madura. La fruta no madura o madurada en exceso puede atascar muy rápido el tornillo sin fin exprimidor y su colador.

- Retirar los huesos o pepitas (p. ej. de ciruelas, melocotones, cerezas etc.).
- Quitar las pieles duras (p. ej. de melones, piñas, pepinos, patatas, etc.).
- Las frutas y verduras con piel fina (p. ej. manzanas, peras, zanahorias, rábanos, lechuga, col, perejil, espinacas, uvas, fresas, apio, etc.) solo es necesario lavarlas.

- Pelar los cítricos y retirar la piel blanca, ya que podría dar un sabor amargo al zumo.
- Cortar en trozos pequeños la fruta y verdura de gran tamaño para que entre en la boca de llenado sin hacer presión.

## Uso

### Peligro de lesiones



- Poner solo el aparato en funcionamiento cuando esté montado.
- No utilizarlo sin colocar y encajar la tapa.
- No introducir los dedos en la boca de llenado. ¡Utilizar sólo el empujador suministrado con el aparato!

### ¡Atención!

Para procesar frutas congeladas es imprescindible utilizar el accesorio para sorbete. No procesar frutas que se endurezcan mucho al congelarlas (p.ej. fresas).

## Exprimir zumo

### → Secuencia de imágenes

1. Preparar el aparato como se ha descrito. → «Preparativos para exprimir zumo» véase la página 73
2. Colocar un recipiente debajo del orificio para zumo y otro debajo del orificio para pulpa.
3. Abrir la tapa de cierre para el zumo.
4. Deslizar la palanca de ajuste para pulpa (dependiendo del modelo) hasta la posición central () o a la derecha del todo ()
5. Introducir el cable de conexión en la toma de corriente. Colocar el interruptor en **ON**. El aparato se pone en marcha. El anillo LED se ilumina (dependiendo del modelo). El cepillo rotativo gira.
6. Introducir los alimentos preparados en la boca de llenado. Empujarlos exclusivamente con el empujador suministrado.
7. El zumo cae en el recipiente derecho. La pulpa exprimida va a parar al recipiente de la izquierda.

8. Una vez exprimidos los alimentos o cuando el recipiente de zumo esté lleno, llevar el mando giratorio a **O** y esperar a que se detenga el aparato.
9. Cerrar la tapa de cierre para el zumo y vaciar los recipientes.

### Notas:

- Para conseguir una mayor cantidad de zumo se recomienda procesar los ingredientes con un alto contenido líquido al principio y al final de la preparación (p.ej. naranjas, tomates, sandía, etc.). Procesar los ingredientes duros y fibrosos entremedio.
- Introducir los alimentos en la boca de llenado por porciones.
- Introducir muchas cantidades no acelera el proceso y provoca que el colector se desborde.

## Preparativos para hacer sorbete

### → Secuencia de imágenes

1. Preparar el aparato como se ha descrito con el accesorio para sorbete. → «Preparativos para hacer sorbete» véase la página 73
2. Colocar un recipiente debajo del orificio para pulpa. Deslizar la palanca de ajuste para pulpa hasta la posición central (). Introducir el cable de conexión en la toma de corriente. Colocar el interruptor en **ON**. El aparato se pone en marcha. El anillo LED se ilumina (dependiendo del modelo).
3. Introducir los alimentos congelados en la boca de llenado. Empujarlos exclusivamente con el empujador suministrado.
4. El sorbete ya preparado va a parar al recipiente izquierdo.

## Función de marcha inversa

La función de marcha inversa sirve para desprender alimentos que hayan podido quedarse adheridos mediante una breve marcha atrás del tornillo sin fin.

- Llevar el interruptor a **O** y esperar a que se detenga el accionamiento.

- Llevar el interruptor a **0** y mantenerlo pulsado.
- Una vez transcurridos 3-5 segundos, soltar el interruptor y esperar a que el accionamiento se detenga.
- Llevar el interruptor a **ON** y seguir procesando los alimentos.

**Nota:**

Si los alimentos adheridos no se desprenden tras un breve tiempo de marcha inversa, apagar el aparato, desenchufarlo de la red y limpiarlo. ➔ «*Limpieza*» véase la *página 75*

**Tras concluir el trabajo**

- Vaciar los dos recipientes y volver a colocarlos bajo los orificios para zumo y pulpa.
- Cerrar la tapa de cierre y llevar la palanca de ajuste para pulpa completamente hacia la derecha.
- Verter un poco de agua (aprox. 100 ml) en la boca de llenado y llevar el interruptor a la posición **ON**.
- Después de un breve tiempo, abrir la tapa de cierre y llevar la palanca de ajuste para pulpa completamente hacia la izquierda.
- Dejar que salga todo el contenido del aparato antes de apagarlo.
- Llevar el interruptor a **0** y esperar a que el aparato se detenga.
- Extraer el enchufe de la toma de corriente.
- Limpiar todas las piezas directamente después de su uso.

**Limpieza**

Limpiar bien el aparato y las piezas individuales utilizadas después de cada uso.

**⚠ ¡Peligro de descarga eléctrica!**

- Extraer el cable de conexión de la toma de corriente antes de limpiar el aparato.
- No sumergir nunca la base motriz en líquidos ni lavarla en el lavavajillas.
- No utilizar limpiadoras de vapor.

**¡Atención!**

- No utilizar productos de limpieza que contengan alcohol.
- No utilizar objetos afilados, en punta o metálicos.
- No utilizar paños ni productos de limpieza abrasivos.
- No lavar las piezas individuales en el lavavajillas.

**Notas:**

- Al procesar alimentos como, por ejemplo, zanahorias, las piezas de plástico pueden teñirse con una capa de color rojizo. Esta capa se puede eliminar aplicando varias gotas de aceite de cocina.
- Abrir completamente la junta para pulpa. ➔ «*Palanca de ajuste / Junta para pulpa*» véase la *página 72*

En la **figura 11** encontrará un resumen de cómo limpiar cada pieza.

**Desarmar el aparato**

- Girar la tapa hasta la marca () y retirarla.
- Extraer el colector de zumo montado.
- Retirar el tornillo sin fin exprimidor, el accesorio colador o para sorbete y el cepillo rotativo.

**Nota:** Si las piezas del colector de zumo están atascadas (p. ej. por restos de fruta), proceder como sigue.

**➔ Secuencia de imágenes 11**

1. Girar el colector de zumo y colocar un paño debajo.
2. En la parte inferior, presionar cuidadosamente el eje de accionamiento del tornillo sin fin exprimidor hasta que se suelte.
3. Extraer todas las piezas individuales.

**Limpiar la base motriz**

- Limpiar y secar la base motriz con un paño suave y húmedo.

## Limpiar el resto de piezas

- Limpiar el colector de zumo, el cepillo rotativo, los accesorios de colador, el accesorio para sorbete, el tornillo sin fin exprimidor y el empujador con agua con un poco de jabón, un paño / esponja suave y el cepillo suministrado o lavarlos en el lavavajillas.
- El cepillo suministrado es especialmente adecuado para una limpieza en profundidad de los orificios para zumo y pulpa.
- Limpiar la tapa con agua con un poco de jabón y un paño/esponja suave o con un cepillo suave bajo el agua corriente.
- Dejar secar todas las piezas o secarlas con un paño.

## Eliminación



Elimine el embalaje respetando el medio ambiente. Este aparato está marcado con el símbolo de cumplimiento con la Directiva Europea 2012/19/UE relativa a los aparatos eléctricos y electrónicos usados (Residuos de aparatos eléctricos y electrónicos RAEE). La directiva proporciona el marco general válido en todo el ámbito de la Unión Europea para la retirada y la reutilización de los residuos de los aparatos eléctricos y electrónicos. Infórmese sobre las vías de eliminación actuales en su distribuidor.

## Garantía

CONDICIONES DE GARANTIA PAE Bosch se compromete a reparar o reponer de forma gratuita durante un período de 24 meses, a partir de la fecha de compra por el usuario final, las piezas cuyo defecto o falta de funcionamiento obedezca a causas de fabricación, así como la mano de obra necesaria para su reparación, siempre y cuando el aparato sea llevado por el usuario al taller del Servicio Técnico Autorizado por Bosch.

En el caso de que el usuario solicitara la visita del Técnico Autorizado a su domicilio para la reparación del aparato, estará obligado el usuario a pagar los gastos del desplazamiento.

Esta garantía no incluye: lámparas, cristales, plásticos, ni piezas estéticas, reclamadas después del primer uso, ni averías producidas por causas ajenas a la fabricación o por uso no doméstico. Igualmente no están amparadas por esta garantía las averías o falta de funcionamiento producidas por causas no imputables al aparato (manejo inadecuado del mismo, limpiezas, voltajes e instalación incorrecta) o falta de seguimiento de las instrucciones de funcionamiento y mantenimiento que para cada aparato se incluyen en el folleto de instrucciones.

Para la efectividad de esta garantía es imprescindible acreditar por parte del usuario y ante el Servicio Autorizado de Bosch, la fecha de adquisición mediante la correspondiente FACTURA DE COMPRA que el usuario acompañará con el aparato cuando ante la eventualidad de una avería lo tenga que llevar al Taller Autorizado.

La intervención en el aparato por personal ajeno al Servicio Técnico Autorizado por Bosch, significa la pérdida de garantía. **GUARDE POR TANTO LA FACTURA DE COMPRA.**

Todos nuestros técnicos van provistos del correspondiente carnet avalado por ANFEL (Asociación Nacional de Fabricantes de Electrodomésticos) que le acredita como Servicio Autorizado de Bosch.

Reservado el derecho a cambios y modificaciones sin previo aviso.

## Localización de averías

Problema	Causa	Solución
El aparato no se pone en marcha al encenderlo.	El aparato no tiene corriente eléctrica.	Conectar el aparato a la red.
	La tapa no está correctamente asentada sobre el colector de zumo.	Colocar correctamente la tapa sobre el colector de zumo. Tener en cuenta las marcas. Si la tapa no se puede cerrar, desmontar y volver a montar las piezas. Asegurarse de que todas las piezas individuales estén correctamente asentadas.
El aparato se detiene mientras se está utilizando.	Demasiados alimentos o huesos / rabitos duros dentro del aparato.	Utilizar la función de marcha inversa durante algunos segundos. → « <i>Función de marcha inversa</i> » véase la página 74
	La tapa no está correctamente asentada sobre el colector de zumo.	Colocar correctamente la tapa sobre el colector de zumo.
El colector de zumo no se puede colocar correctamente sobre la base motriz.	La palanca de ajuste para pulpa no está bien ajustada o la junta no está colocada correctamente.	Comprobar el ajuste / la junta. → « <i>Palanca de ajuste / Junta para pulpa</i> » véase la página 72
El zumo tiene una consistencia demasiado líquida o espesa.	La palanca de ajuste para pulpa no está bien ajustada o la junta no está colocada correctamente.	Comprobar el ajuste / la junta. → « <i>Palanca de ajuste / Junta para pulpa</i> » véase la página 72
	Demasiada cantidad de alimentos en el aparato.	No procesar grandes cantidades al mismo tiempo.
El motor del aparato hace mucho ruido.	El aparato no está montado correctamente.	Desmontar y volver a montar el aparato como se ha descrito anteriormente. → « <i>Preparativos</i> » véase la página 73

**Si no puede solucionar algún problema, póngase en contacto con el teléfono de asistencia. Los números de teléfono se encuentran en la última página de estas instrucciones.**

---

## Utilização correta

Este aparelho destina-se exclusivamente a uso privado e doméstico.

O aparelho é indicado para espremer sumo natural de fruta ou legumes. Com a peça de encaixe para sorvete, o aparelho é indicado para fazer sorvetes com fruta ou legumes congelados. O aparelho não pode ser utilizado para processar outros tipos de objetos ou substâncias. São possíveis aplicações adicionais mediante utilização de outros acessórios homologados pelo fabricante. Este aparelho só pode ser utilizado com peças e acessórios originais autorizados. Nunca utilizar os acessórios para outros aparelhos. Utilizar o aparelho apenas em espaços interiores à temperatura ambiente e até 2000 m acima do nível do mar.

---

## Indicações de segurança importantes

Leia atentamente o manual de instruções, proceda em conformidade e guarde-o! Se o aparelho mudar de proprietário, estas instruções devem acompanhá-lo. A não observância das indicações sobre a utilização correta do aparelho exclui uma responsabilidade do fabricante por danos daí resultantes.

Este aparelho pode ser utilizado por pessoas com capacidades físicas, sensoriais ou mentais limitadas ou com falta de experiência e/ou conhecimentos, desde que supervisionadas ou informadas sobre como trabalhar com o aparelho de forma segura e instruídas sobre os perigos inerentes. O aparelho e o cabo elétrico devem ser mantidos fora do alcance de crianças. As crianças não podem brincar com o aparelho. As crianças não podem efetuar a limpeza e manutenção do aparelho.

### Perigo de choque elétrico e de incêndio!

- Ligar e utilizar o aparelho apenas de acordo com as indicações da chapa de características. Utilizar o aparelho somente se o cabo de alimentação ou o próprio aparelho não apresentarem quaisquer danos. Reparações no aparelho como, p. ex., a substituição de um cabo elétrico danificado, só podem ser efetuadas pelos nossos Serviços Técnicos, para se evitarem situações de perigo.
- Nunca ligar o aparelho a relógios temporizadores ou a tomadas telecomandadas. Vigiar sempre o aparelho durante o funcionamento!
- Não colocar o aparelho sobre ou na proximidade de superfícies quentes, como, por exemplo, placas de fogão. Não permitir que o cabo de alimentação toque em peças quentes nem o puxar sobre arestas vivas.

- Nunca mergulhar o aparelho base em água ou lavar na máquina de loiça. Nunca utilizar aparelhos de limpeza a vapor. Não utilizar o aparelho com as mãos húmidas ou molhadas.
- Desligar o aparelho da corrente após cada utilização, sempre que fique sem vigilância, antes de se montar, desmontar ou limpar, e em caso de anomalia.

### **Perigo de ferimentos!**

- Antes de se trocar peças acessórias ou opcionais que se movimentam durante o funcionamento, tem de se desligar o aparelho e retirar a ficha da corrente. Imediatamente após utilizar o aparelho, aguardar até que o acionamento esteja completamente imobilizado.
- Utilize o aparelho apenas no estado montado. Nunca utilize o aparelho sem a tampa colocada e encaixada!
- Durante o funcionamento, nunca introduzir as mãos no canal de enchimento. Não introduzir objetos (p. ex. concha) no canal de enchimento. Utilizar, exclusivamente, o calcador incluído no fornecimento!
- Nunca tocar nas peças em rotação. Este aparelho só pode ser utilizado com peças e acessórios originais.

### **Perigo de asfixia!**

Não permitir que crianças brinquem com o material de embalagem.

### **Atenção!**

Recomenda-se que o aparelho nunca fique ligado mais tempo do que o necessário para a preparação dos alimentos. Não utilizar em vazio.

### **Importante!**

É imperterível limpar cuidadosamente o aparelho após cada utilização ou após um longo período de não utilização.

→ “Limpeza” ver página 83

Muitos parabéns por ter comprado um novo aparelho da marca Bosch. Na nossa página da Internet poderá encontrar mais informações sobre os nossos produtos.

---

## Índice

Utilização correta.....	78
Indicações de segurança importantes.....	78
Panorâmica do aparelho .....	80
Antes da primeira utilização .....	80
Símbolos e marcações .....	80
Alavanca de regulação / Vedante para polpa.....	80
Preparação .....	81
Utilização .....	82
Limpeza .....	83
Eliminação do aparelho .....	84
Garantia.....	84
Ajuda em caso de anomalia .....	85

## Panorâmica do aparelho

Desdobre as páginas com as ilustrações.

→ Fig. A

### 1 Aparelho base / Bloco do motor

- a Veio de acionamento
- b Marcação  $\Delta$
- c Interruptor (3 níveis)
  - ON = ligado
  - $\bigcirc$  = desligado
  - $\curvearrowright$  = função de sentido inverso

d Cabo elétrico

e Anel LED\*

f Marcação  $\bigcirc$

### 2 Tambor do sumo

a Vedante para o veio de acionamento

b Abertura para o sumo

c Tampa de bloqueio para o sumo (antipingos)

d Abertura para a polpa

e Alavanca de regulação para polpa e marcas  $\text{f}$   $\text{g}$   $\text{h}$ \*

f Vedante para polpa\*

g Marcação  $\nabla$

### 3 Escova rotativa com raspador em silicone

### 4 Peças de encaixe do filtro

a fina (preta)

b grossa (cinzenta)

### 5 Peça de encaixe para sorvete\*

### 6 Fuso de extração de sumo

### 7 Calçador

### 8 Tampa

a Canal de enchimento

b Marcação  $\nabla$   $\bigcirc$

### 9 Recipiente para sumo

### 10 Recipiente para polpa

### 11 Escova de limpeza

### 12 Livro de receitas

\* Conforme o modelo

## Antes da primeira utilização

Antes de poder utilizar o novo aparelho, tem de o desembalar por completo, limpar e testar.

### Atenção!

Nunca coloque um aparelho em funcionamento caso se encontre danificado!

- Retire o aparelho base da embalagem junto com todos os acessórios e remova o material de embalagem existente.
- Verificar se foram fornecidas todas as peças e se estas não apresentam danos visíveis. → Fig. A
- Antes da primeira utilização, limpe bem e seque todas as peças. → “Limpeza” ver página 83

## Símbolos e marcações

Símbolo	Significado
	Aplicar a tampa ( $\nabla$ ) e rodar firmemente ( $\bigcirc$ ).
$\Delta$	Marcação no aparelho base para aplicação da tampa.
$\nabla$	Colocar o tambor de sumo ( $\nabla$ ).
$\bigcirc$	Marcação no aparelho base para colocação do tambor de sumo.
$\text{f}$ $\text{g}$ $\text{h}$ *	Marcas no tambor do sumo para a alavanca de regulação*: Limpar, menos polpa, mais polpa.

## Alavanca de regulação / Vedante para polpa

→ Fig. B – Modelos com alavanca de regulação

Com a alavanca de regulação para polpa é possível controlar a consistência do sumo.

- Para sumos com muita polpa, deslocar a alavanca para a direita ( $\text{h}$ ).
- Para sumos com menos polpa ou para sorvete, deslocar a alavanca para o centro ( $\text{g}$ ).



- Para limpar/lavar, retirar o tambor do sumo, rodar e empurrar a alavanca até ao encosto tal como ilustrado (F).

→ **Fig. G – Modelos com vedante**

O vedante para a polpa garante uma consistência uniforme do sumo.

- Para fazer sumo ou sorvetes, o vedante tem de assentar corretamente na abertura para a polpa.
- Para limpar / lavar, retirar o tambor do sumo, rodar e extrair o vedante.

## Preparação

### Perigo de ferimentos

Ligar a ficha à tomada apenas quando estiverem concluídos todos os preparativos para o trabalho com o aparelho e todas as peças estiverem corretamente montadas e ligadas ao aparelho base.

### Atenção!

Nunca colocar o tambor de sumo sobre o aparelho base sem o vedante para o veio de acionamento. Certificar-se de que o vedante assenta corretamente também depois da colocação.

**Importante:** antes da montagem, assegurar que o vedante para polpa fecha por completo a abertura. → “Alavanca de regulação / Vedante para polpa” ver página 80

## Preparação para espremer sumo



### → Sequência de imagens B

1. Colocar o aparelho base sobre uma superfície de trabalho estável e horizontal.
2. Colocar o tambor de sumo sobre o aparelho base. Alinhar os entalhes no fundo do tambor de sumo com a contrapeça no aparelho base (observar as marcações ). O tambor de sumo tem de assentar de forma fixa e alinhada sobre o aparelho base.
3. Colocar a escova rotativa no tambor de sumo.

4. Colocar a peça de encaixe do filtro desejada (grossa ou fina) na escova rotativa.

**Importante:** assegurar que a abertura e os entalhes no fundo assentam corretamente sobre a contrapeça do tambor de sumo.

A peça de encaixe do filtro já não pode rodar.



5. Colocar o fuso de extração de sumo no filtro e pressionar para baixo até que este fique apoiado no veio de acionamento.
6. Colocar a tampa () e rodar no sentido dos ponteiros do relógio até ao encosto ().

## Preparação para fazer sorvete

### → Sequência de imagens G

1. Colocar o aparelho base sobre uma superfície de trabalho estável e horizontal.
2. Colocar o tambor de sumo sobre o aparelho base. Alinhar os entalhes no fundo do tambor de sumo com a contrapeça no aparelho base (observar as marcações ). O tambor de sumo tem de assentar de forma fixa e alinhada sobre o aparelho base.
3. Colocar a peça de encaixe para sorvete no tambor de sumo.

**Importante:** assegurar que a abertura e os entalhes no fundo assentam corretamente sobre a contrapeça do tambor de sumo. A peça de encaixe para sorvete já não pode rodar.

4. Colocar o fuso de extração de sumo na peça de encaixe para sorvete e pressionar para baixo até que este fique apoiado no veio de acionamento.
5. Colocar a tampa () e rodar no sentido dos ponteiros do relógio até ao encosto ().

## Preparar os alimentos

**Importante:** utilizar apenas fruta e legumes maduros. Fruta verde ou demasiado madura entope o fuso de espremer e o respetivo filtro muito rapidamente.

- Remover pedras ou caroços (por exemplo, em ameixas, pêssegos, cerejas, etc.).
- Remover cascas rijas (por exemplo, de melão, ananás, pepino, batata, etc.).
- Frutas e legumes com casca fina (por exemplo, maçãs, peras, cenouras, rabanetes, alface, couve, salsa, espinafres, uvas, morangos, aipo, etc.) só têm de ser lavados.
- Descascar os citrinos e retirar a pele branca, caso contrário o sumo poderá ficar com um sabor amargo.
- Triturar as frutas e os legumes grandes para que passem no canal de enchimento sem ser necessário pressionar.

---

## Utilização

### Perigo de ferimentos

- Utilizar o aparelho apenas no estado montado.
- Nunca utilizar o aparelho sem a tampa colocada e encaixada.
- Não introduzir os dedos no canal de enchimento. Utilizar exclusivamente o calcador incluído no fornecimento!



### Atenção!

Para a preparação de frutas congeladas, utilizar impreterivelmente a peça de encaixe para sorvete. Não utilizar frutas que fiquem demasiado rijas quando congeladas (por exemplo, morangos).

## Espremer o sumo

### → Sequência de imagens

1. Preparar o aparelho tal como descrito.  
→ “Preparação para espremer sumo” ver página 81
2. Colocar um recipiente por baixo de cada uma das aberturas para o sumo e para a polpa.
3. Abrir a tampa de bloqueio para o sumo.

4. Deslocar a alavanca de regulação para polpa, de acordo com as preferências, para o centro () ou completamente para a direita () (dependendo do modelo).
5. Ligar a ficha à tomada.
6. Posicionar o seletor em **ON**. O aparelho arranca. O anel LED acende-se (dependendo do modelo). A escova rotativa roda.
7. Introduzir os elementos preparados no canal de enchimento. Empurrar os alimentos exclusivamente com o calcador fornecido.
8. O sumo flui para o recipiente direito. A polpa espremida acumula-se no recipiente esquerdo.
9. Quando o processamento estiver concluído ou o recipiente do sumo cheio, posicionar o seletor em **O** e aguardar até que o aparelho esteja completamente imobilizado.
10. Fechar a tampa de bloqueio para o sumo e esvaziar os recipientes.

### Notas:

- Para obter mais sumo, processar preferencialmente os ingredientes com maior percentagem de líquido no início e no fim (p. ex., laranjas, tomates, melancia, etc.). Os ingredientes menos suculentos e mais fibrosos devem ser processados entre estes.
- Introduzir os alimentos em porções no canal de enchimento.
- Um enchimento excessivo não acelera o processamento e origina o transbordamento do tambor.

## Fazer sorvete

### → Sequência de imagens

1. Preparar o aparelho tal como descrito com a peça de encaixe para sorvete.  
→ “Preparação para fazer sorvete” ver página 81

2. Colocar um recipiente por baixo da abertura para a polpa. Deslocar a alavanca de regulação para polpa para o centro (☐). Ligar a ficha à tomada. Posicionar o seletor em **ON**. O aparelho arranca. O anel LED acende-se (dependendo do modelo).
3. Introduzir os elementos congelados no canal de enchimento. Empurrar os alimentos exclusivamente com o calcador fornecido.
4. O sorvete pronto acumula-se no recipiente esquerdo

### Função de sentido inverso

A função de sentido inverso permite soltar alimentos presos no aparelho, pondo o sem-fim a funcionar para trás.

- Posicionar o seletor em **O** aguardar até que o acionamento esteja completamente imobilizado.
- Posicionar o seletor em ↻ e manter premido.
- Depois de aprox. 3-5 segundos, soltar o seletor e aguardar até que o acionamento esteja completamente imobilizado.
- Posicionar o seletor em **ON** e continuar a trabalhar.

**Indicação:** caso os alimentos presos não se soltem após um funcionamento breve em sentido inverso, desligar o aparelho, retirar a ficha da tomada e limpar o aparelho. → “Limpeza” ver página 83

### Depois do trabalho

- Esvaziar ambos os recipientes e colocá-los novamente por baixo das aberturas para o sumo e para a polpa.
- Fechar a tampa de bloqueio e deslocar a alavanca de regulação para polpa completamente para a direita.
- Adicionar um pouco de água (cerca de 100 ml) no canal de enchimento e posicionar o seletor em **ON**.
- Após um breve momento, abrir a tampa de bloqueio e deslocar a alavanca de regulação para polpa completamente para a esquerda.

- Deixar o aparelho trabalhar completamente vazio antes de desligar.
- Posicionar o seletor em **O** e aguardar até que o aparelho esteja completamente imobilizado.
- Retirar a ficha da tomada.
- Limpar todas as peças imediatamente após a sua utilização.

---

## Limpeza

O aparelho e as peças utilizadas têm de ser bem limpos após cada utilização.

### ⚠ Perigo de choque elétrico!

- Antes da limpeza, desligar a ficha da tomada.
- Nunca mergulhar o aparelho base em líquidos nem lavá-lo na máquina de lavar loiça.
- Nunca utilizar aparelhos de limpeza a vapor.

### Atenção!

- Não utilizar detergentes que contenham álcool ou álcool etílico.
- Não utilizar objetos cortantes, pontiagudos ou metálicos.
- Não utilizar panos ou detergentes abrasivos.
- Não lavar as peças na máquina de lavar loiça.

### Notas:

- Ao preparar, p. ex., cenouras, formam-se manchas nas peças de plástico. Estas manchas podem ser eliminadas facilmente com algumas gotas de óleo alimentar.
- Abrir completamente o vedante para a polpa. → “Alavanca de regulação / Vedante para polpa” ver página 80

Para saber como lavar cada uma das peças, consultar a **figura ☐**.

## Desmontar o aparelho

- Rodar a tampa até à marcação (↕) e retirar.
- Retirar o tambor de sumo montado.
- Retirar sucessivamente o sem-fim da centrifugadora, a peça de encaixe do filtro ou para sorvete e a escova rotativa.

**Nota:** Se as peças individuais estiverem bloqueadas no tambor de sumo (p. ex. devido a restos de fruta), proceder da seguinte forma.

### → Sequência de imagens II

1. Virar o tambor de sumo e colocar um pano por baixo.
2. No ado inferior, pressionar com cuidado no eixo de acionamento do sem-fim da centrifugadora até se soltar.
3. Retirar todas as peças individuais.

## Limpar o aparelho base

- Limpar o aparelho base com um pano macio humedecido e secar.

## Limpar as outras peças

- Limpar o tambor do sumo, a escova rotativa, as peças de encaixe do filtro, a peça de encaixe para sorvete, o fuso de extração do sumo e o calcador com uma solução à base de detergente, um pano macio ou uma esponja macia e a escova fornecida, ou lavá-los na máquina de lavar loiça.
- A escova fornecida é especialmente indicada para uma limpeza minuciosa das aberturas para o sumo e para a polpa.
- Limpar a tampa com uma solução à base de detergente e com um pano macio ou uma esponja macia, ou com uma escova macia, e lavar sob água corrente.
- Deixar secar todas as peças ou secar com um pano.

---

## Eliminação do aparelho



Eliminar a embalagem de forma ecológica. Este aparelho está marcado em conformidade com a Directiva 2012/19/UE relativa aos resíduos de equipamentos eléctricos e electrónicos (waste electrical and electronic equipment – WEEE).

A directiva estabelece o quadro para a criação de um sistema de recolha e valorização dos equipamentos usados válido em todos os Estados Membros da União Europeia.

Contactar o revendedor especializado para mais informações.

---

## Garantia

Para este aparelho vigoram as condições de garantia publicadas pelo nosso representante no país em que o mesmo for adquirido. O representante onde comprou o aparelho poderá dar-lhe mais pormenores sobre este assunto. Para a prestação de qualquer serviço dentro da garantia é, no entanto, necessária a apresentação do documento de compra do aparelho.

Salvo alterações técnicas.

## Ajuda em caso de anomalia

Problema	Causa	Solução
O aparelho não arranca ao ser ligado.	O aparelho não tem corrente.	Ligar a ficha à tomada.
	A tampa não está colocada corretamente sobre o tambor do sumo.	Colocar a tampa corretamente sobre o tambor do sumo. Ter em atenção a marcação. Se não for possível fechar a tampa, desmontar novamente as peças e montar de novo. Ter em atenção a colocação correta de todas as peças.
O aparelho para durante a utilização.	Demasiado produto a pressionar ou caroços / talos rijos no aparelho.	Utilizar a função de sentido inverso durante alguns segundos. → <i>“Função de sentido inverso” ver página 83</i>
	A tampa não está colocada corretamente sobre o tambor do sumo.	Colocar a tampa corretamente sobre o tambor do sumo.
Não é possível colocar o tambor de sumo corretamente sobre o aparelho base.	A alavanca de regulação para polpa está regulada de forma incorreta ou o vedante não está colocado corretamente.	Verificar a regulação / o vedante. → <i>“Alavanca de regulação / Vedante para polpa” ver página 80</i>
O sumo fica muito líquido ou muito grosso.	A alavanca de regulação para polpa está regulada de forma incorreta ou o vedante não está colocado corretamente.	Verificar a regulação / o vedante. → <i>“Alavanca de regulação / Vedante para polpa” ver página 80</i>
	Quantidades demasiado grandes no aparelho.	Não processe quantidades demasiado grandes ao mesmo tempo.
O motor faz muito barulho durante o funcionamento do aparelho.	O aparelho não está montado corretamente.	Desmontar o aparelho como descrito e voltar a montar. → <i>“Preparação” ver página 81</i>

**Na impossibilidade de resolver um problema, contacte imediatamente a assistência!  
Os números de telefone encontram-se nas últimas páginas destas instruções.**

---

## Χρήση σύμφωνα με το σκοπό προορισμού

Αυτή η συσκευή προορίζεται μόνο για την οικιακή χρήση και το οικιακό περιβάλλον.

Η συσκευή είναι κατάλληλη για το στύψιμο φρέσκου χυμού από φρούτα ή λαχανικά. Η συσκευή με το ένθετο εξάρτημα σορμπέ είναι κατάλληλη για την παρασκευή σορμπέ από κατεψυγμένα φρούτα ή λαχανικά. Η συσκευή δεν επιτρέπεται να χρησιμοποιηθεί για την επεξεργασία άλλων ουσιών ή αντικειμένων. Με τη χρήση των εγκεκριμένων από τον κατασκευαστή περαιτέρω εξαρτημάτων είναι δυνατές πρόσθετες εφαρμογές. Χρησιμοποιείτε τη συσκευή μόνο με εγκεκριμένα, γνήσια εξάρτημα και προσαρτήματα. Μη χρησιμοποιείτε ποτέ τα εξαρτήματα για άλλες συσκευές.

Χρησιμοποιείτε τη συσκευή μόνο σε εσωτερικούς χώρους, σε θερμοκρασία δωματίου και σε υψόμετρο μέχρι 2.000 m πάνω από την επιφάνεια της θάλασσας.

---

## Σημαντικές υποδείξεις ασφαλείας

Διαβάστε προσεκτικά τις οδηγίες χρήσης, ενεργήστε σύμφωνα με αυτές και φυλάξτε τις! Η συσκευή θα πρέπει να συνοδεύεται από τις παρούσες οδηγίες όταν παραδίδεται σε έναν άλλο χρήστη. Η μη τήρηση των οδηγιών για τη σωστή χρήση της συσκευής αποκλείει την ευθύνη του κατασκευαστή για ζημιές που τυχόν προκύπτουν.

Αυτή η συσκευή μπορεί να χρησιμοποιηθεί από άτομα με περιορισμένες φυσικές, αισθητήριες ή πνευματικές ικανότητες ή με ανεπαρκή εμπειρία και/ή ανεπαρκείς γνώσεις, όταν επιτηρούνται ή έχουν ενημερωθεί σχετικά με την ασφαλή χρήση της συσκευής και έχουν κατανοήσει τους πιθανούς από τη χρήση της συσκευής κινδύνους. Τα παιδιά πρέπει να κρατιούνται μακριά από τη συσκευή και το ηλεκτρικό καλώδιο σύνδεσης και δεν επιτρέπεται να χειριστούν τη συσκευή. Τα παιδιά δεν επιτρέπεται να παίζουν με τη συσκευή. Ο καθαρισμός και η συντήρηση από το χρήστη δεν επιτρέπεται να εκτελείται από παιδιά.

### **⚠ Κίνδυνος ηλεκτροπληξίας και κίνδυνος πυρκαγιάς!**

- Συνδέετε και λειτουργείτε τη συσκευή μόνο σύμφωνα με τα στοιχεία στην πινακίδα τύπου. Χρησιμοποιείτε τη συσκευή μόνο, όταν το ηλεκτρικό καλώδιο και η συσκευή δεν παρουσιάζουν καμία ζημιά. Επισκευές στη συσκευή, όπως π.χ. η αλλαγή του κατεστραμμένου καλωδίου σύνδεσης στο δίκτυο του ρεύματος επιτρέπεται να εκτελούνται μόνο από την υπηρεσία εξυπηρέτησης πελατών, ώστε να αποφεύγονται οι κίνδυνοι.
- Μη συνδέσετε ποτέ τη συσκευή σε χρονοδιακόπτες ή σε τηλεχειριζόμενες πρίζες. Παρακολουθείτε πάντοτε τη συσκευή κατά τη διάρκεια της λειτουργίας!

- Μην τοποθετείτε τη συσκευή πάνω ή κοντά σε πολύ ζεστές επιφάνειες, όπως π.χ. πλάκες εστιών. Μη φέρετε το ηλεκτρικό καλώδιο σε επαφή με καυτά αντικείμενα ή μην το τραβάτε πάνω από κοφτερές ακμές.
- Μη βυθίζετε ποτέ τη βασική συσκευή στο νερό ή μην την βάζετε στο πλυντήριο πιάτων. Μη χρησιμοποιήσετε κανέναν ατμοκαθαριστή. Μη χρησιμοποιείτε τη συσκευή με βρεγμένα χέρια.
- Η συσκευή μετά από κάθε χρήση, σε περίπτωση μη επιτήρησης, πριν από τη συναρμολόγηση, την αποσυναρμολόγηση ή τον καθαρισμό και σε περίπτωση σφάλματος πρέπει να αποσυνδέεται πάντοτε από το δίκτυο του ρεύματος.

### **Κίνδυνος τραυματισμού!**

- Πριν την αλλαγή εξαρτημάτων ή προσαρτημάτων, τα οποία κινούνται κατά τη λειτουργία, η συσκευή πρέπει να απενεργοποιηθεί και να αποσυνδεθεί από το δίκτυο του ρεύματος. Μετά την άμεση χρήση της συσκευής περιμένετε την ακινητοποίηση του μηχανισμού κίνησης.
- Λειτουργείτε τη συσκευή μόνο σε συναρμολογημένη κατάσταση. Μη λειτουργείτε τη συσκευή ποτέ χωρίς τοποθετημένο και ασφαλισμένο καπάκι!
- Κατά τη διάρκεια της λειτουργίας μη βάζετε τα χέρια σας ποτέ μέσα στην υποδοχή πλήρωσης. Μη βάζετε κανένα αντικείμενο (π.χ. κουτάλα) μέσα στην υποδοχή πλήρωσης. Χρησιμοποιείτε αποκλειστικά το συμπαραδιδόμενο εξάρτημα ώθησης!
- Μη βάζετε τα χέρια σας ποτέ στα περιστρεφόμενα μέρη. Χρησιμοποιείτε τη συσκευή μόνο με γνήσια εξάρτημα και προσαρτήματα.

### **Κίνδυνος ασφυξίας!!**

Μην αφήνετε τα παιδιά να παίζουν με τα υλικά συσκευασίας.

### **Προσοχή!**

Συνίσταται να μην αφήνετε τη συσκευή ποτέ ενεργοποιημένη για περισσότερο χρόνο, από αυτόν που είναι απαραίτητος για την επεξεργασία των τροφίμων. Μη λειτουργείτε τη συσκευή χωρίς τρόφιμα (κενή λειτουργία).

### **Σημαντικό!**

Καθαρίζετε οπωσδήποτε τη συσκευή μετά από κάθε χρήση ή όταν η συσκευή παραμένει για μεγαλύτερο χρονικό διάστημα αχρησιμοποίητη. → «Καθαρισμός» βλέπε στη σελίδα 92

**Συγχαρητήρια για την αγορά της νέας σας συσκευής από τον Οίκο Bosch. Περαιτέρω πληροφορίες σχετικά με τα προϊόντα μας θα βρείτε στην ιστοσελίδα μας.**

## Περιεχόμενα

Χρήση σύμφωνα με το σκοπό προορισμού.....	86
Σημαντικές υποδείξεις ασφαλείας.....	86
Με μια ματιά.....	88
Πριν την πρώτη χρήση.....	88
Σύμβολα και μαρκαρίσματα.....	89
Μοχλός ρύθμισης / στεγανοποίηση για τη σάρκα των φρούτων.....	89
Προετοιμασία.....	89
Χρήση.....	90
Καθαρισμός.....	92
Απόσυρση.....	92
Όροι εγγύησης.....	93
Αντιμετώπιση βλαβών.....	94

## Με μια ματιά

Ανοίξτε παρακαλώ τις σελίδες με τις εικόνες.

→ **Εικ. Α**

### 1 Βασική συσκευή / Μονάδα κινητήρα

- a Κινητήριος άξονας
- b Μαρκάρισμα Δ
- c Διακόπτης (3 βαθμίδων)  
ON = On  
O = Off  
S = Λειτουργία αναστροφής

- d Ηλεκτρικό καλώδιο
- e Δακτύλιος LED\*
- f Μαρκάρισμα O

### 2 Τύμπανο χυμού

- a Στεγανοποίηση του κινητήριου άξονα
- b Ανοιγμα για το χυμό
- c Κλαπέτο φραγής του χυμού (προστασία σταξίματος)
- d Ανοιγμα για τη σάρκα των φρούτων
- e Μοχλός ρύθμισης για τη σάρκα των φρούτων και μαρκαρίσματα \*
- f Στεγανοποίηση της σάρκας των φρούτων\*
- g Μαρκάρισμα ▽

### 3 Περιστρεφόμενη βούρτσα με ξύστρα σιλικόνης

### 4 Έθετα σουρωτήρια

- a λεπτό (μαύρο)
- b χοντρό (γκρι)

### 5 Ένθετο εξάρτημα σορμπιέ\*

### 6 Κοχλίας στυψίματος

### 7 Εξάρτημα ώθησης

### 8 Καπάκι

- a Υποδοχή πλήρωσης
- b Μαρκάρισμα 

### 9 Δοχείο χυμού

### 10 Δοχείο σάρκας φρούτων

### 11 Βούρτσα καθαρισμού

### 12 Βιβλίο συνταγών

\* Ανάλογα με το μοντέλο

## Πριν την πρώτη χρήση

Προτού να μπορεί να χρησιμοποιηθεί η νέα συσκευή, πρέπει πρώτα να ξεπακεταριστεί εντελώς, να καθαριστεί και να ελεγχθεί.

### Προσοχή!

Μη θέσετε σε λειτουργία ποτέ μια συσκευή που έχει βλάβη!

- Αφαιρέστε τη βασική συσκευή και όλα τα εξαρτήματα από τη συσκευασία και απομακρύνετε τα υπάρχοντα υλικά συσκευασίας.
- Ελέγξτε όλα τα εξαρτήματα για πληρότητα και εμφανείς ζημιές. → **Εικ. Α**
- Πριν την πρώτη χρήση καθαρίστε προσεκτικά όλα τα μέρη και στεγνώστε τα.  
→ «Καθαρισμός» βλέπε στη σελίδα 92



## Σύμβολα και μαρκαρίσματα

Σύμβολο	Σημασία
	Τοποθετήστε το καπάκι (☒) και σφίξτε το (☉).
	Μαρκαρίσμα στη βασική συσκευή για την τοποθέτηση του καπακιού.
	Τοποθετήστε το τύμπανο χυμού (☒).
	Μαρκαρίσμα στη βασική συσκευή για την τοποθέτηση του τυμπάνου χυμού.
	Μαρκαρίσματα στο τύμπανο χυμού για το μοχλό ρύθμισης*: Καθαρισμός, λίγη σάρκα φρούτων, πολύ σάρκα φρούτων.

## Μοχλός ρύθμισης / στεγανοποίηση για τη σάρκα των φρούτων

### → Εικ. ☒ – Μοντέλα με μοχλό ρύθμισης

Με το μοχλό ρύθμισης για τη σάρκα των φρούτων ελέγχεται η συνεκτικότητα του χυμού.

- Για χυμό με πολύ σάρκα φρούτων σπρώξτε το μοχλό προς τα δεξιά (☒).
- Για χυμό με λιγότερη σάρκα φρούτων ή για σορμπτέ, σπρώξτε το μοχλό στη μέση (☒).
- Για τον καθαρισμό / το ξέπλυμα αφαιρέστε το τύμπανο χυμού, αναποδογυρίστε το και σπρώξτε το μοχλό, όπως φαίνεται στην εικόνα, μέχρι το τέρμα (☒).

### → Εικ. ☒ – Μοντέλα με στεγανοποίηση

Η στεγανοποίηση για τη σάρκα των φρούτων φροντίζει για μια σταθερή συνεκτικότητα του χυμού.

- Για την παρασκευή χυμού ή σορμπτέ πρέπει να κάθετα η στεγανοποίηση σωστά στο άνοιγμα της σάρκας των φρούτων.
- Για τον καθαρισμό / το ξέπλυμα αφαιρέστε το τύμπανο χυμού, αναποδογυρίστε το και τραβήξτε έξω τη στεγανοποίηση.

## Προετοιμασία

### ⚠ Κίνδυνος τραυματισμού

Τοποθετήστε το φιν στην πρίζα του ρεύματος, αφού πρώτα ολοκληρωθούν όλες οι προετοιμασίες για την εργασία με τη συσκευή και όλα τα ξεχωριστά εξαρτήματα είναι σωστά συναρμολογημένα και συνδεδεμένα με τη βασική συσκευή.

### Προσοχή!

Μην τοποθετείτε το τύμπανο χυμού ποτέ χωρίς τη στεγανοποίηση του κινητήριου άξονα στη βασική συσκευή. Προσέξτε, να κάθετα η στεγανοποίηση επίσης σωστά και μετά την τοποθέτηση.

**Σημαντικό:** Πριν από τη συναρμολόγηση βεβαιωθείτε, ότι η στεγανοποίηση για τη σάρκα των φρούτων κλείνει εντελώς το άνοιγμα. → «Μοχλός ρύθμισης / στεγανοποίηση για τη σάρκα των φρούτων» βλέπε στη σελίδα 89



## Προετοιμασία για το στύψιμο χυμού

### → Σειρά εικόνων ☒

1. Τοποθετήστε τη βασική συσκευή πάνω σε μια σταθερή, οριζόντια επιφάνεια εργασίας.
2. Τοποθετήστε το τύμπανο χυμού πάνω στη βασική συσκευή. Ευθυγραμμίστε τις εγκοπές στον πυθμένα του τυμπάνου χυμού στη αντίστοιχη υποδοχή στη βασική συσκευή (προσέξτε τα μαρκαρίσματα ☒). Το τύμπανο χυμού πρέπει να κάθετα ισόπεδα και σταθερά πάνω στη βασική συσκευή.
3. Τοποθετήστε την περιστρεφόμενη βούρτσα στο τύμπανο χυμού.
4. Τοποθετήστε το επιθυμητό ένθετο σουρωτήρι (χοντρό ή λεπτό) στην περιστρεφόμενη βούρτσα.

**Σημαντικό:** Προσέξτε, το άνοιγμα και οι εγκοπές στον πυθμένα να προσαρμόζονται καλά στη αντίστοιχη υποδοχή του τυμπάνου χυμού. Το ένθετο σουρωτήρι δεν επιτρέπεται πλέον να περιστρέφεται.

5. Τοποθετήστε τον κοχλία στυψίματος στο σουρωτήρι και πιέστε τον κάτω, μέχρι να καθίσει πάνω στον κινητήριο άξονα.



6. Τοποθετήστε το καπάκι (  ) και γυρίστε το προς τη φορά των δεικτών του ρολογιού μέχρι τέρμα (  ).

## Προετοιμασία για την παρασκευή σορμπέ

### → Σειρά εικόνων

1. Τοποθετήστε τη βασική συσκευή πάνω σε μια σταθερή, οριζόντια επιφάνεια εργασίας.
2. Τοποθετήστε το τύμπανο χυμού πάνω στη βασική συσκευή. Ευθυγραμμίστε τις εγκοπές στον πυθμένα του τυμπάνου χυμού στη αντίστοιχη υποδοχή στη βασική συσκευή (προσέξτε τα μαρκαρίσματα  ). Το τύμπανο χυμού πρέπει να κάθεται ισόπεδα και σταθερά πάνω στη βασική συσκευή.
3. Τοποθετήστε το ένθετο εξάρτημα σορμπέ στο τύμπανο χυμού.

**Σημαντικό:** Προσέξτε, το άνοιγμα και οι εγκοπές στον πυθμένα να προσαρμόζονται καλά στη αντίστοιχη υποδοχή του τυμπάνου χυμού. Το ένθετο εξάρτημα σορμπέ δεν επιτρέπεται πλέον να περιστρέφεται.

4. Τοποθετήστε τον κοχλία στυψίματος στο ένθετο εξάρτημα σορμπέ και πιέστε τον κάτω, μέχρι να καθήσει πάνω στον κινητήριο άξονα.
5. Τοποθετήστε το καπάκι (  ) και γυρίστε το προς τη φορά των δεικτών του ρολογιού μέχρι τέρμα (  ).

## Προετοιμασία τροφίμων

**Σημαντικό:** Να επεξεργάζεστε μόνο ώριμα φρούτα και λαχανικά. Τα άγουρα ή πολύ ώριμα φρούτα φράζουν τον κοχλία στυψίματος και το σουρωτήρι του πολύ γρήγορα.

- Αφαιρέστε τα κοκούτσια και τους σπόρους (π.χ. στα δαμάσκηνα, ροδάκινα, κεράσια κτλ.).
- Απομακρύνετε τις σκληρές φλούδες (π.χ. από πεπόνια, ανανάς, αγγούρια, πατάτες κτλ.).
- Τα φρούτα και τα λαχανικά με λεπτές φλούδες (π.χ. μήλα, αχλάδια, καρότα, ραπανάκια, σαλάτες, λάχανο, μαϊντανός, σπανάκι, σταφύλια, φράουλες, σέλινο κτλ.) χρειάζεται μόνο να πλυθούν.

- Καθαρίστε τα εσπεριδοειδή και αφαιρέστε την άσπρη πέτσα, επειδή διαφορετικά ο χυμός μπορεί να έχει μια πικρή γεύση.
- Τεμαχίστε τα μεγάλα φρούτα και λαχανικά, για να ταιριάζουν στην υποδοχή πλήρωσης χωρίς πίεση.

## Χρήση

### Κίνδυνος τραυματισμού



- Λειτουργείτε τη συσκευή μόνο σε συναρμολογημένη κατάσταση.
- Μη λειτουργείτε τη συσκευή ποτέ χωρίς τοποθετημένο και ασφαλισμένο καπάκι.
- Μη βάζετε τα δάκτυλά σας μέσα στην υποδοχή πλήρωσης. Χρησιμοποιείτε αποκλειστικά το συμπαραδιδόμενο εξάρτημα ώθησης!

### Προσοχή!

Για την επεξεργασία κατεψυγμένων φρούτων χρησιμοποιείτε οπωσδήποτε το ένθετο εξάρτημα σορμπέ. Μην επεξεργάζεστε καθόλου φρούτα, τα οποία με την κατάψυξη γίνονται πάρα πολύ σκληρά (π.χ. φράουλες).

## Στύψιμο χυμού

### → Σειρά εικόνων

1. Προετοιμάστε τη συσκευή, όπως περιγράφεται. → «Προετοιμασία για το στύψιμο χυμού» βλέπε στη σελίδα 89
2. Τοποθετήστε από ένα δοχείο κάτω από τα ανοίγματα για το χυμό και τη σάρκα των φρούτων.
3. Ανοίξτε το κλαπέτο φραγής για το χυμό.
4. Σπρώξτε το μοχλό ρύθμισης για τη σάρκα των φρούτων (ανάλογα με το μοντέλο) κατά προτίμηση στη μέση (  ) ή εντελώς προς τα δεξιά (  ).
5. Συνδέστε το φιν στην πρίζα. Θέστε το διακόπτη στο **ON**. Η συσκευή ξεκινά. Ο δακτύλιος LED ανάβει (ανάλογα το μοντέλο). Η περιστρεφόμενη βούρτσα περιστρέφεται.
6. Βάλτε τα προετοιμασμένα τρόφιμα στην υποδοχή πλήρωσης. Σπρώχνετε τα τρόφιμα αποκλειστικά με το συμπαραδιδόμενο εξάρτημα ώθησης.

7. Ο χυμός τρέχει στο δεξί δοχείο. Η στυμμένη σάρκα των φρούτων συγκεντρώνεται στο αριστερό δοχείο.
8. Όταν ολοκληρωθεί η επεξεργασία ή το δοχείο του χυμού είναι γεμάτο, θέστε το διακόπτη στο **O** και περιμένετε την ακινητοποίηση της συσκευής.
9. Κλείστε το κλαπέτο φραγής για το χυμό και αδειάστε το δοχείο.

#### Υποδείξεις:

- Για τη βελτίωση της απόδοσης σε χυμό, να χρησιμοποιείτε στην αρχή και στο τέλος της επεξεργασίας κατά προτίμηση υλικά με υψηλή περιεκτικότητα σε υγρά (π.χ. πορτοκάλια, ντομάτες, καρπούζι, κλπ.). Ενδιάμεσα να επεξεργάζεστε σκληρά και ινώδη υλικά.
- Βάλτε τα τρόφιμα κατά μερίδες στην υποδοχή πλήρωσης.
- Το υπερβολικό γέμισμα δεν επιταχύνει την επεξεργασία και οδηγεί σε ξεχειλίσμα του τυμπάνου.

## Παρασκευή σορμπέ

### → Σειρά εικόνων

1. Προετοιμάστε τη συσκευή, όπως περιγράφεται, με το ένθετο εξάρτημα σορμπέ. → «Προετοιμασία για την παρασκευή σορμπέ» βλέπε στη σελίδα 90
2. Τοποθετήστε ένα δοχείο κάτω από το άνοιγμα για τη σάρκα των φρούτων. Σπρώξτε το μοχλό ρύθμισης για τη σάρκα των φρούτων στη μέση (). Συνδέστε το φινιρίσμα στην πρίζα. Θέστε το διακόπτη στο **ON**. Η συσκευή ξεκινά. Ο δακτύλιος LED ανάβει (ανάλογα το μοντέλο).
3. Βάλτε τα κατεψυγμένα τρόφιμα στην υποδοχή πλήρωσης. Σπρώχνετε τα τρόφιμα αποκλειστικά με το συμπαραδιδόμενο εξάρτημα ώθησης.
4. Το έτοιμο σορμπέ συγκεντρώνεται στο αριστερό δοχείο.

## Λειτουργία αναστροφής

Η λειτουργία αναστροφής χρησιμεύει, για την απεμπλοκή ξανά των μαγκωμένων τροφίμων μέσω σύντομης κίνησης προς τα πίσω του κοχλία.

- Θέστε το διακόπτη στο **O** και περιμένετε την ακινητοποίηση του μηχανισμού κίνησης.
- Θέστε το διακόπτη στο **↺** και κρατήστε τον πατημένο.
- Μετά περίπου 3-5 δευτερόλεπτα αφήστε το διακόπτη ελεύθερο και περιμένετε την ακινητοποίηση του μηχανισμού κίνησης.
- Θέστε το διακόπτη στο **ON** και συνεχίσετε την επεξεργασία.

**Υπόδειξη:** Όταν τα μπλοκαρισμένα τρόφιμα μετά από σύντομη αναστροφή δε χαλαρώσουν, απενεργοποιήστε τη συσκευή, τραβήξτε το φινιρίσμα από την πρίζα και καθαρίστε τη συσκευή. → «Καθαρισμός» βλέπε στη σελίδα 92

## Μετά την εργασία

- Αδειάστε τα δύο δοχεία και τοποθετήστε τα ξανά κάτω από τα ανοίγματα για το χυμό και τη σάρκα των φρούτων.
- Κλείστε το κλαπέτο φραγής και σπρώξτε το μοχλό ρύθμισης για τη σάρκα των φρούτων εντελώς προς τα δεξιά.
- Προσθέστε λίγο νερό (περίπου 100 ml) στην υποδοχή πλήρωσης και θέστε το διακόπτη στο **ON**.
- Μετά από σύντομο χρόνο ανοίξτε το κλαπέτο φραγής και σπρώξτε το μοχλό ρύθμισης για τη σάρκα των φρούτων εντελώς προς τα αριστερά.
- Πριν από την απενεργοποίηση αφήστε τη συσκευή να αδειάσει εντελώς.
- Θέστε το διακόπτη στο **O** και περιμένετε την ακινητοποίηση της συσκευής.
- Αποσυνδέστε το φινιρίσμα.
- Καθαρίστε όλα τα εξαρτήματα αμέσως μετά τη χρήση.

## Καθαρισμός

Η συσκευή και τα χρησιμοποιούμενα ξεχωριστά εξαρτήματα πρέπει να καθαρίζονται προσεκτικά μετά από κάθε χρήση.

### Κίνδυνος ηλεκτροπληξίας!

- Πριν τον καθαρισμό αποσυνδέστε το φισ από την πρίζα.
- Μη βυθίζετε ποτέ τη βασική συσκευή σε υγρά και μην την καθαρίζετε στο πλυντήριο των πιάτων.
- Μη χρησιμοποιήσετε κανέναν ατμοκαθαριστή.

### Προσοχή!

- Μην χρησιμοποιείτε καθαριστικά που περιέχουν αλκοόλη ή οινόπνευμα.
- Μη χρησιμοποιήσετε κανένα κοφτερό, αιχμηρό ή μεταλλικό αντικείμενο.
- Μη χρησιμοποιείτε σκληρά πανιά ή τραχιά υλικά καθαρισμού.
- Μην καθαρίζετε τα ξεχωριστά εξαρτήματα στο πλυντήριο των πιάτων.

### Υποδείξεις:

- Κατά την επεξεργασία π.χ. καρότων μπορεί να δημιουργηθούν αλλοιώσεις του χρωματισμού στα πλαστικά μέρη. Αυτές μπορεί να απομακρυνθούν με μερικές σταγόνες λαδιού φαγητού.
- Ανοίξτε εντελώς τη στεγανοποίηση για τη σάρκα των φρούτων. ➔ «Μοχλός ρύθμισης / στεγανοποίηση για τη σάρκα των φρούτων» βλέπε στη σελίδα 89

Στην **Εικ. 5** θα βρείτε μια επισκόπηση, πώς πρέπει να καθαρίζονται τα ξεχωριστά εξαρτήματα.

### Αποσυναρμολόγηση της συσκευής

- Γυρίστε το καπάκι μέχρι το μαρκάρισμα () και αφαιρέστε το.
- Αφαιρέστε το συναρμολογημένο τύμπανο χυμού.
- Αφαιρέστε με τη σειρά τον κοχλία συσπίματος, το σουρωτήρι ή το ένθετο εξάρτημα σορμπέ και την περιστρεφόμενη βούρτσα.

**Υπόδειξη:** Όταν τα ξεχωριστά εξαρτήματα είναι μαγκωμένα στο τύμπανο χυμού (π.χ. από τα υπολείμματα φρούτων), ενεργήστε ως εξής.

### ➔ Σειρά εικόνων II

1. Αναποδογυρίστε το τύμπανο χυμού και βάλτε από κάτω ένα πανί.
2. Πιέστε ελαφρά στην κάτω πλευρά πάνω στον κινητήριο άξονα του κοχλία συσπίματος, μέχρι να ελευθερωθεί.
3. Αφαιρέστε όλα τα ξεχωριστά εξαρτήματα.

### Καθαρισμός της βασικής συσκευής

- Σκουπίστε τη βασική συσκευή με ένα μαλακό, βρεγμένο πανί και στεγνώστε την.

### Καθαρισμός περαιτέρω εξαρτημάτων

- Καθαρίστε το τύμπανο χυμού, την περιστρεφόμενη βούρτσα, τα ένθετα σουρωτήρια, το ένθετο εξάρτημα σορμπέ, τον κοχλία συσπίματος και το εξάρτημα ώθησης με διάλυμα απορρυπαντικού πιάτων, ένα μαλακό πανί / σφουγγάρι και τη συμπαραδιδόμενη βούρτσα ή βάλτε τα στο πλυντήριο των πιάτων.
- Η συμπαραδιδόμενη βούρτσα είναι ιδιαίτερα κατάλληλη για έναν καλό καθαρισμό των ανοιγμάτων για το χυμό και τη σάρκα των φρούτων.
- Καθαρίστε το καπάκι με διάλυμα απορρυπαντικού πιάτων και ένα μαλακό πανί/σφουγγάρι ή με μια μαλακιά βούρτσα και ξεπλύνετε το κάτω από τρεχούμενο νερό.
- Αφήστε όλα τα εξαρτήματα να στεγνώσουν ή στεγνώστε τα με ένα πανί.

## Απόσυρση



Απορρίψτε τη συσκευασία με τρόπο φιλικό προς το περιβάλλον. Αυτή η συσκευή χαρακτηρίζεται σύμφωνα με την ευρωπαϊκή οδηγία 2012/19/ΕΕ περί ηλεκτρικών και ηλεκτρονικών συσκευών (waste electrical and electronic equipment – WEEE). Η οδηγία προκαθορίζει τα πλαίσια για μια απόσυρση και αξιοποίηση των παλιών συσκευών με ισχύ σ' όλη την ΕΕ. Για τους τρόπους αποκομιδής που ισχύουν επί του παρόντος, θα σας ενημερώσει ο ειδικός έμπορος.

## Όροι εγγύησης

1. Η Εγγύηση καλής λειτουργίας των προϊόντων μας παρέχεται για χρονικό διάστημα είκοσι τεσσάρων (24) μηνών από την ημερομηνία της πρώτης αγοράς που αναγράφεται στη θεωρημένη απόδειξη αγοράς. Για την παροχή της εγγύησης απαιτείται η επίδειξη της θεωρημένης απόδειξης αγοράς στην οποία αναγράφεται ο τύπος και το μοντέλο του προϊόντος.
  2. Η εταιρεία μέσα στα ανωτέρω χρονικά όρια, σε περίπτωση πλημμελούς λειτουργίας της συσκευής, αναλαμβάνει την υποχρέωση της επαναφοράς της σε ομαλή λειτουργία και της αντικατάστασης κάθε τυχόν ελαττωματικού μέρους (πλην των αναλωσίμων και των ευπαθών, όπως τα γυάλινα, λαμπτήρες κλπ).  
Απαραίτητη προϋπόθεση για να ισχύει η εγγύηση είναι η μη λειτουργία της συσκευής να προέρχεται από την πολυμελή κατασκευή της και όχι επί παραδείγματι από κακή χρήση, λανθασμένη εγκατάσταση, μη τήρηση των οδηγιών χρήσης της συσκευής, ακατάλληλη συντήρηση από πρόσωπα μη εξουσιοδοτημένα από την BSH Οικιακές Συσκευές Α.Β.Ε. ή από εξωγενείς παράγοντες όπως διακοπές ηλεκτρικού ρεύματος ή διαφοροποίησης της τάσης κλπ.
  3. Στην περίπτωση που το προϊόν δεν λειτουργεί σωστά λόγω της κατασκευής του και εφόσον η πλημμελής λειτουργία εκδηλώθηκε κατά την περίοδο εγγύησης, το Εξουσιοδοτημένο Σέρβις (η το εξουσιοδοτημένο συνεργείο) της BSH Οικιακές Συσκευές Α.Β.Ε. θα το επισκευάσει με σκοπό τη χρήση για την οποία κατασκευάστηκε, χωρίς να υπάρξει χρέωση για ανταλλακτικά ή την εργασία.
  4. Δεν καλύπτονται από την εγγύηση οι χρεώσεις και οι κίνδυνοι που σχετίζονται με τη μεταφορά του προϊόντος προς επισκευή στον μεταπωλητή ή προς το Εξουσιοδοτημένο Σέρβις της BSH Οικιακές Συσκευές Α.Β.Ε.
  5. Όλες οι επισκευές της εγγύησης πρέπει να γίνονται από το Εξουσιοδοτημένο Σέρβις (η το εξουσιοδοτημένο συνεργείο) της BSH Οικιακές Συσκευές Α.Β.Ε.
  6. Η εγγύηση δεν καλύπτει κανένα προϊόν που χρησιμοποιείται πέραν των προδιαγραφών για τις οποίες κατασκευάστηκε (π.χ. οικιακή χρήση).
  7. Η εγγύηση καλής λειτουργίας που παρέχεται από τον κατασκευαστή παύει αν αποκολληθούν, αλλοιωθούν ή τροποποιηθούν με οποιοδήποτε τρόπο οι ταίνιες ασφαλείας ή οι ειδικές διακριτικές αυτοκόλλητες ετικέτες επί των οποίων αναγράφεται ο αριθμός σειράς ή η ημερομηνία αγοράς.
  8. Η εγγύηση δεν καλύπτει:
    - Επισκευές, μετατροπές ή καθαρισμούς που έλαβαν χώρα σε κέντρο service μη εξουσιοδοτημένο από την BSH Οικιακές Συσκευές Α.Β.Ε.
    - Λάθος χρήση, υπερβολική χρήση, χειρισμό ή λειτουργία του προϊόντος κατά τρόπο μη σύμφωνο με τις οδηγίες που περιέχονται στα εγχειρίδια χρήσης και/ή στα σχετικά έγγραφα χρήσης, συμπεριλαμβανομένων της πλημμελούς φύλαξης της συσκευής, της πτώσης της συσκευής κλπ.
    - Προϊόντα με δυσανάγνωστο αριθμό σειράς.
    - Ζημιές που προκαλούνται ενδεικτικά από αστραπές, νερό ή υγρασία, φωτιά, πόλεμο, δημόσιες αναταραχές, λάθος τάσεις του δικτύου παροχής ρεύματος, ή οποιοδήποτε λόγο που είναι πέραν από τον έλεγχο του κατασκευαστή ή του εξουσιοδοτημένου συνεργείου.
  9. Η εγγύηση που προσφέρεται παύει να ισχύει εφόσον η κυριότητα της συσκευής μεταβιβαστεί σε τρίτο πρόσωπο από τον αρχικό αγοραστή το όνομα του οποίου αναγράφεται στο παραστατικό αγοράς της συσκευής.
  10. Αντικατάσταση της συσκευής γίνεται μόνο εφόσον δεν είναι δυνατή η επιδιόρθωση της κατόπιν πιστοποίησης της αδυναμίας επισκευής από το Εξουσιοδοτημένο Σέρβις (η το εξουσιοδοτημένο συνεργείο) της BSH Οικιακές Συσκευές Α.Β.Ε.
  11. Η κάθε επισκευή ή η αντικατάσταση ελαττωματικού μέρους δεν παρατείνει τον χρόνο εγγύησης του προϊόντος.
  12. Εξαρτήματα και υλικά που αντικαθίστανται κατά τη διάρκεια της εγγύησης επιστρέφονται στο συνεργείο.
- Με επιφύλαξη για τις όποιες αλλαγές.

## Αντιμετώπιση βλαβών

Πρόβλημα	Αιτία	Αντιμετώπιση
Η συσκευή κατά την ενεργοποίηση δεν ξεκινά.	Η συσκευή δεν έχει καθόλου ρεύμα.	Συνδέστε το φως στην πρίζα.
	Το καπάκι δεν κλείνει σωστά πάνω στο τύμπανο χυμού.	Τοποθετήστε το καπάκι σωστά πάνω στο τύμπανο χυμού. Προσέξτε τα μαρκαρίσματα. Όταν το καπάκι δεν μπορεί να κλείσει, αποσυναρμολογήστε τα εξαρτήματα ακόμη μια φορά και συναρμολογήστε τα εκ νέου. Προσέξτε τη σωστή προσαρμογή όλων των ξεχωριστών εξαρτημάτων.
Η συσκευή σταματά κατά τη διάρκεια της χρήσης.	Πάρα πολύ υλικό ή σκληροί σπόροι / κοτσάνια στη συσκευή.	Χρησιμοποιήστε μερικά δευτερόλεπτα τη λειτουργία αναστροφής. → «Λειτουργία αναστροφής» βλέπε στη σελίδα 91
	Το καπάκι δεν κλείνει σωστά πάνω στο τύμπανο χυμού.	Τοποθετήστε το καπάκι σωστά πάνω στο τύμπανο χυμού.
Το τύμπανο χυμού δεν μπορεί να τοποθετηθεί σωστά πάνω στη βασική συσκευή.	Ο μοχλός ρύθμισης για τη σάρκα των φρούτων είναι λάθος ρυθμισμένος ή η στεγανοποίηση δεν είναι σωστά τοποθετημένη.	Ελέγξτε τη ρύθμιση / στεγανοποίηση. → «Μοχλός ρύθμισης / στεγανοποίηση για τη σάρκα των φρούτων» βλέπε στη σελίδα 89
Ο χυμό είναι πολύ αραιός ή πολύ πηχτός.	Ο μοχλός ρύθμισης για τη σάρκα των φρούτων είναι λάθος ρυθμισμένος ή η στεγανοποίηση δεν είναι σωστά τοποθετημένη.	Ελέγξτε τη ρύθμιση / στεγανοποίηση. → «Μοχλός ρύθμισης / στεγανοποίηση για τη σάρκα των φρούτων» βλέπε στη σελίδα 89
	Πολύ μεγάλες ποσότητες στη συσκευή.	Μην επεξεργάζεστε ταυτόχρονα πολύ μεγάλες ποσότητες.
Η συσκευή λειτουργεί με δυνατό θόρυβο του κινητήρα.	Η συσκευή δεν είναι σωστά συναρμολογημένη.	Αποσυναρμολογήστε τη συσκευή, όπως περιγράφεται, και συναρμολογήστε την ξανά. → «Προετοιμασία» βλέπε στη σελίδα 89

**Σε περίπτωση που τυχόν προβλήματα δεν μπορούν να επιλυθούν, καλέστε οπωσδήποτε τη Hotline! Οι αριθμοί τηλεφώνων βρίσκονται στις τελευταίες σελίδες των οδηγιών.**

## Amaca uygun kullanım

Bu cihaz sadece evde ve ev ortamında kullanılmak için tasarlanmıştır.

Cihaz, meyve veya sebzelerden taze meyve/sebze suyu sıkma için uygundur. Cihaz, şerbet tertibatı ile birlikte donmuş meyve veya sebzelerden şerbet yapmak için uygundur. Cihaz başka cisimlerin veya maddelerin işlenmesi için kullanılmamalıdır. Üretici tarafından izin verilmiş başka aksesuarlar kullanarak çeşitli uygulamaların gerçekleştirilmesi de mümkündür. Cihazı sadece izin verilen orijinal parçaları ve aksesuarları ile birlikte kullanınız. Başka cihazlara ait aksesuarları kesinlikle kullanmayınız.

Cihazı sadece normal oda sıcaklığında ve deniz seviyesinden en fazla 2000 m yükseklikte kullanınız.

## Önemli güvenlik uyarıları

Kullanım kılavuzunu dikkatlice okuyun, verilen bilgilere göre hareket edin ve ileride başvurmak üzere özenle saklayın! Cihazı başka birine verirken cihaz ile birlikte bu kılavuzu da teslim ediniz. Cihazın doğru kullanımına yönelik talimatların dikkate alınmaması nedeniyle oluşabilecek hasarlardan üretici sorumlu tutulamaz.

Bu cihaz fiziksel, duyuşsal ya da zihinsel engeli olan ya da deneyimi ve bilgisi yetersiz olan kişiler tarafından sadece, sorumlu bir kişinin nezareti altında veya cihazın güvenli kullanımını konusunda bilgilendirilmiş olmaları ve kullanımdan kaynaklanan tehlikeleri anlamış olmaları halinde kullanılabilir. Çocuklar cihazdan ve bağlantı kablosundan uzak tutulmalıdır ve cihazı kullanmaları yasaktır. Çocuklar cihazla oynamamalıdır. Temizlik ve kullanıcı bakımı çalışmaları çocuklar tarafından gerçekleştirilmemelidir.

### **⚠ Elektrik çarpma tehlikesi ve yangın tehlikesi!**

- Cihazı kesinlikle tip etiketi üzerindeki bilgilere uygun şekilde bağlayınız ve çalıştırınız. Cihazın kendisinde veya elektrik kablosunda hasar varsa cihazı kesinlikle kullanmayınız. Her türlü tehlikenin önlenmesi amacıyla, örn. hasarlı bir elektrik bağlantı kablosunun değiştirilmesi gibi cihaz üzerinde gerçekleştirilecek tüm onarımlar sadece yetkili servisimiz tarafından yürütülmelidir.
- Cihazı kesinlikle zaman ayarlı şalterlere veya uzaktan kumandalı prizlere bağlamayınız. Cihazı işletim sırasında sürekli olarak gözetim altında tutunuz!
- Cihazı, sıcak yüzeylerin (örn. ocaklar) üzerine veya yakınına koymayınız. Elektrik şebekesi kablosunu sıcak parçalar ile temas ettirmeyiniz veya sivri kenarlar üzerine çekmeyiniz.



- Cihazı kesinlikle suya daldırılmayınız veya bulaşık makinesinde yıkamayınız. Buharlı temizleme aleti kullanmayınız. Cihazı, elleriniz nemli veya ıslak durumdayken kullanmayınız.
- Cihazı her kullanımdan sonra, gözetim altında değilken, parçalarını ayırmadan, birleştirmeden ve temizlemeden önce ve acil durumlarda mutlaka elektrik şebekesinden ayırınız.

### **⚠ Yaralanma tehlikesi!**

- Cihazın kullanımı sırasında hareket eden aksesuar parçalarını veya yedek parçaları değiştirmeden önce, cihazı kapatınız ve elektrik şebekesinden ayırınız. Cihazı kullandıktan sonra, tahrik sisteminin (motor) durmasını bekleyiniz.
- Cihazı sadece tüm parçaları birleştirilmiş durumda çalıştırınız. Cihazı asla kapak takılı olmadan ve yerine oturmadan çalıştırmayınız!
- Çalışma sırasında ellerinizi kesinlikle dolum ağzının içine sokmayınız. Kapaktaki dolum ağzına, herhangi bir cisim (örn. pişirme kaşığı) sokmayınız. Mutlaka sadece ürün ile birlikte teslim edilen tıkaçı kullanınız.
- Dönen parçaları kesinlikle tutmayınız ve buralara dokunmayınız. Cihazı sadece orijinal parçaları ile birlikte kullanınız.

### **⚠ Boğulma tehlikesi!!**

Çocukların ambalaj malzemeleri ile oynamasına izin vermeyiniz.

### **⚠ Dikkat!**

Cihazın, besinlerin hazırlanması için gerekli olandan uzun süreyle açık tutulması kesinlikle tavsiye edilmez. Cihazı boş çalıştırmayınız.

### **⚠ Önemli!**

Cihaz her kullanımdan sonra veya uzun süre kullanılmadıysa mutlaka iyice temizlenmelidir. → “Temizleme” bkz. sayfa 100

EEE yönetmeliğine uygundur.

Yeni bir Bosch cihazı satın aldığınız için sizi candan kutluyoruz. Ürünlerimiz hakkındaki ayrıntılı bilgileri internet sayfamızda bulabilirsiniz.

## **İçindekiler**

Amaca uygun kullanım .....	95
Önemli güvenlik uyarıları .....	95
Genel Bakış .....	97
İlk kullanımdan önce .....	97
Semboller ve işaretler .....	97
Ayar kolu / Meyve eti için conta .....	98
Hazırlık .....	98
Kullanımı .....	99
Temizleme .....	100
Elden çıkartılması .....	101
Garanti .....	101
Arıza durumunda yardım .....	102



## Genel Bakış

Lütfen resimli sayfaları açınız.

### → Resim A

#### 1 Ana cihaz / motor ünitesi

- a Tahrik eksenini
- b  $\Delta$  işareti
- c Şalter (3 kademeli)
  - ON = Açık
  - O = Kapalı
  - ↻ = Dönme yönü değiştirme fonksiyonu

- d Fişli kablo
- e LED halka\*
- f O işareti

#### 2 Meyve suyu tamburu

- a Tahrik eksenini için conta
- b Meyve suyu için delik
- c Meyve suyu için kilitleme kapağı (damlama durdurucusu)
- d Meyve eti için delik
- e Meyve eti için ayar kolu ve  işaretleri\*
- f Meyve eti için conta\*
- g  $\nabla$  işareti

#### 3 Silikon sıyırma elemanlı döner fırça

#### 4 Süzgeç tertibatları

- a ince (siyah)
- b kaba (gri)

#### 5 Şerbet tertibatı\*

#### 6 Meyve sıkacağı helezonu

#### 7 Tıkaç

#### 8 Kapak

- a Dolum ağızı
- b  işareti

#### 9 Meyve suyu için kap

#### 10 Meyve eti için kap

#### 11 Temizleme fırçası

#### 12 Yemek tarifi kitabı

\* Modele bağlı

## İlk kullanımdan önce

Yeni bir cihaz ilk kez kullanılmadan önce ambalajından çıkartılmalı, temizlenmeli ve kontrol edilmelidir.

### Dikkat!

Hasarlı bir cihazı kesinlikle kullanmayınız!

- Ana cihazı ve tüm aksesuar parçalarını ambalajdan dışarı alınız ve mevcut ambalaj malzemesini çıkartınız.
- Tüm parçaların eksiksiz olduğu ve görünür ve hasar olmadığı kontrol edilmelidir. → Resim A
- İlk kullanımdan önce tüm parçaları iyice temizleyiniz ve kurutunuz. → “Temizleme” bkz. sayfa 100

## Semboller ve işaretler

Sembol	Anlamı
	Kapağı takınız ( $\nabla$ ) ve sonuna kadar çevirip sıkınız ( $\frac{\Delta}{\Delta}$ ).
$\Delta$	Ana cihazda kapağın yerleştirilmesine yönelik işaret.
$\nabla$	Meyve suyu tamburunu yerleştirdiniz ( $\frac{\nabla}{\nabla}$ ).
O	Ana cihazda meyve suyu tamburunun yerleştirilmesine yönelik işaret.
	Meyve suyu tamburu üzerinde ayar kolu için işaretler*. Temizleme, az miktarda meyve eti, çok miktarda meyve eti.

## Ayar kolu / Meyve eti için conta

### → Resim 13 – Ayar kollu modeller

Meyve eti için ayar kolu ile meyve suyunun kıvamı kontrol edilir.

- Çok miktarda meyve etli meyve suyu için kolu sağa itiniz (13).
- Az miktarda meyve etli meyve suyu veya şerbet için kolu ortaya itiniz (14).
- Temizlemek / yıkamak için meyve suyu tamburunu çıkartınız, ters çeviriniz ve kolu resimde gösterildiği gibi sonuna kadar itiniz (15).

### → Resim 14 – Contalı modeller

Meyve eti için conta, meyve suyu kıvamının aynı kalmasını sağlar.

- Meyve suyu veya şerbet yapmak için conta, meyve eti için olan deliğe doğru şekilde oturtulmalıdır.
- Temizlemek / yıkamak için meyve suyu tamburunu çıkartınız, ters çeviriniz ve contayı çekerek çıkartınız.

## Hazırlık

### ⚠ Yaralanma tehlikesi

Elektrik fişini ancak cihaz ile çalışmak için tüm ön hazırlıklar sona erdikten, tüm münferit parçalar doğru şekilde birleştirildikten ve ana cihaza bağlandıktan sonra takınız.

### Dikkat!

Meyve suyu tamburunu asla tahrik eksenine contası olmadan ana cihaza yerleştirmeyiniz. Contanın yerleştirildikten sonra da yerine doğru oturmasına dikkat ediniz.

**Önemli:** Parçaları birleştirmeden önce meyve eti contasının deliği tamamen kapattığından emin olunuz. → “Ayar kolu / Meyve eti için conta” bkz. sayfa 98

## Meyve suyu sıkamak için hazırlık

### → Resim sırası 13

1. Ana cihazı düz ve dengeli bir çalışma yüzeyine yerleştiriniz.
2. Meyve suyu tamburunu ana cihaza yerleştiriniz. Bu esnada meyve suyu tamburunun tabanındaki boşlukları, ana cihazdaki karşı parçaya hizalayınız (işaretlere 13 dikkat ediniz). Meyve suyu tamburu, ana cihaza doğru hizada ve sıkı bir şekilde oturtulmalıdır.
3. Döner fırçayı meyve suyu tamburuna yerleştiriniz.
4. İsteddiğiniz süzgeç tertibatını (kaba veya ince) döner fırçaya yerleştiriniz.

**Önemli:** Tabandaki deliğin ve girintilerin, meyve suyu tamburunun karşı parçasına sıkı bir şekilde oturmasına dikkat ediniz. Süzgeç tertibatı artık dönmemelidir.

5. Meyve sıkacağı helezonunu süzgece yerleştiriniz ve tahrik eksenine oturana dek aşağıya doğru bastırınız.
6. Kapağı yerleştiriniz (14) ve saatin dönme yönünde sonuna kadar çeviriniz (15).



## Şerbet yapmak için hazırlık

### → Resim sırası 13

1. Ana cihazı düz ve dengeli bir çalışma yüzeyine yerleştiriniz.
2. Meyve suyu tamburunu ana cihaza yerleştiriniz. Bu esnada meyve suyu tamburunun tabanındaki boşlukları, ana cihazdaki karşı parçaya hizalayınız (işaretlere 13 dikkat ediniz). Meyve suyu tamburu, ana cihaza doğru hizada ve sıkı bir şekilde oturtulmalıdır.
3. Şerbet tertibatını meyve suyu tamburuna yerleştiriniz.

**Önemli:** Tabandaki deliğin ve girintilerin, meyve suyu tamburunun karşı parçasına sıkı bir şekilde oturmasına dikkat ediniz. Şerbet tertibatı artık dönmemelidir.

4. Meyve sıkacağı helezonunu şerbet tertibatına yerleştiriniz ve tahrik eksenine oturana dek aşağıya doğru bastırınız.

5. Kapağı yerleştiriniz (  ) ve saatin dönme yönünde sonuna kadar çeviriniz (  ).

## Besinlerin hazırlanması

**Önemli:** Sadece olgun meyve ve sebzeleri kullanınız. Olgun olmayan veya fazla olgunlaşmış meyveler, sıkma helezonunun ve bunların süzgecinin çok hızlı şekilde tıkanmasına neden olur.

- Taşları veya çekirdekleri çıkartınız (örn. mürdüm eriği, şeftali, kirazlarda vs.).
- Sert kabukları (örn. karpuz, ananas, salatalık, patateslerde vs.) çıkartınız.
- İnce kabuklu meyveler ve sebzeleri (örn. elma, armut, havuç, turp, salata, lahana, maydanoz, ıspanak, üzüm, çilek, kereviz vs.) yıkamak yeterlidir.
- Turunçgiller soyulmalı ve beyaz kabuklar temizlenmelidir, aksi takdirde meyve suyu ekşi olabilir.
- Büyük meyve ve sebzeleri, baskı uygulamadan dolum ağzından geçebilmeleri için küçük parçalara ayırınız.

## Kullanımı

### Yaralanma tehlikesi

- Cihazı sadece tüm parçaları birleştirilmiş durumda çalıştırınız.
- Cihazı asla kapak takılı olmadan ve yerine oturmada çalıştırmayınız.
- Parmaklarınızı kesinlikle dolum ağzına sokmayınız. Sadece cihaz ile birlikte teslim edilen tıkaçı kullanınız!



### Dikkat!

Donmuş meyveleri sıkmak için mutlaka şerbet tertibatını kullanınız. Donduruldukları için çok katı olan meyveleri sıkmayınız (örn. Çilek).

## Meyve suyunun sıkılması

### → Resim sırası

1. Cihazı belirtildiği gibi hazırlayınız.  
→ “Meyve suyu sıkmak için hazırlık” bkz. sayfa 98
2. Meyve suyu ve meyve eti deliklerinin altına birer kap yerleştiriniz.

3. Meyve suyu için olan kilitleme kapağını açınız.
4. Meyve eti için ayar kolunu (modele bağlı olarak) istediğiniz gibi ortaya (  ) veya sağa doğru sonuna kadar itiniz (  ).
5. Elektrik fişini prize takınız. Şalteri **ON** konumuna getiriniz. Cihaz çalışmaya başlar. LED halka yanar (modele bağlı olarak). Döner fırça döner.
6. Hazırlanmış olduğunuz besinleri dolum ağzına doldurunuz. Besinleri sadece ürün ile birlikte teslim edilen tıkaç ile itiniz.
7. Meyve suyu, sağ kabın içine akar. Sıkılan meyve eti, sol kaptan toplanır.
8. Sıkma işlemi tamamlandığında veya meyve suyu kabı dolduğunda, şalteri **O** konumuna getiriniz ve cihazın durmasını bekleyiniz.
9. Meyve suyu için olan kilitleme kapağını kapatınız ve kabı boşaltınız.

### Bilgiler:

- Elde ettiğiniz meyve suyunu iyileştirmek için işlemin başında ve sonunda tercihen sıvı miktarı bol olan malzemeler kullanın (örn. Portakal, domates, karpuz vs.). Sert ve lifli malzemeleri araya koyunuz.
- Besinleri porsiyonlar halinde dolum ağzına doldurunuz.
- Aşırı derecede doldurma, işlemi hızlandırmaz ve tamburun taşmasına neden olur.

## Şerbetin yapılması

### → Resim sırası

1. Cihazı belirtildiği gibi şerbet tertibatı ile hazırlayınız. → “Şerbet yapmak için hazırlık” bkz. sayfa 98
2. Meyve eti deliğinin altına bir kap yerleştiriniz. Meyve eti için ayar kolunu ortaya itiniz (  ). Elektrik fişini prize takınız. Şalteri **ON** konumuna getiriniz. Cihaz çalışmaya başlar. LED halka yanar (modele bağlı olarak).
3. Dondurulmuş besinleri dolum ağzına doldurunuz. Besinleri sadece ürün ile birlikte teslim edilen tıkaç ile itiniz.
4. Hazır olan şerbet, sol kaptan toplanır.

## Dönme yönü deęiřtirme fonksiyonu

Dönme yönü deęiřtirme fonksiyonu, helezonu kısa süreyle geriye doęru döndürerek yapışkan besin maddelerinin tekrar çözülmesini saęlamak için kullanılır.

- Şalteri **O** konumuna getiriniz ve tahrik sisteminin durmasını bekleyiniz.
- Şalteri **S** konumuna getirip basılı tutunuz.
- Yakl. 3-5 saniye sonra şalteri bırakıp tahrik sisteminin durmasını bekleyiniz.
- Şalteri **ON** konumuna getirip işleme devam ediniz.

**Bilgi:** Yapışkan besinler dönme yönü deęiřtirildikten sonra da çözülmezse; cihazı kapatınız, elektrik fiřini çekiniz ve cihazı temizleyiniz. → “*Temizleme*” bkz. sayfa 100

## Çalışma sona erdikten sonra

- İki kabı boşaltınız ve tekrar meyve suyu ve meyve eti deliklerinin altına yerleřtiriniz.
- Kilitleme kapaęını kapatınız ve meyve eti için ayar kolunu saęa doęru sonuna kadar itiniz.
- Dolum aęzına biraz su doldurunuz (yakl. 100 ml) ve şalteri **ON** konumuna getiriniz.
- Kısa süre sonra kilitleme kapaęını açınız ve meyve eti için ayar kolunu sola doęru sonuna kadar itiniz.
- Cihazı kapatmadan önce cihazın tamamen boşalmasını bekleyiniz.
- Şalteri **O** konumuna getiriniz ve cihazın durmasını bekleyiniz.
- Elektrik fiřini çekiniz.
- Tüm parçaları kullandıktan hemen sonra temizlemeniz.

## Temizleme

Cihazı ve kullanılan münferit parçaları, her kullanımdan sonra iyice temizleyiniz.

### ⚠ Elektrik çarpma tehlikesi!

- Temizlemeden önce elektrik fiřini çekiniz.
- Ana cihazı kesinlikle sıvılara daldırmayınız ve bulaşık makinesinde temizlemeyiniz.
- Buharlı temizleme aleti kullanmayınız.

### Dikkat!

- Alkol veya ispiroto içeren temizleme maddeleri kullanmayınız.
- Keskin, sivri uçlu veya metalik cisimler kullanmayınız.
- Aşındırıcı nitelikte bez veya temizlik deterjanı kullanmayınız.
- Münferit parçaları bulaşık makinesinde yıkamayınız.

### Bilgiler:

- Örneęin Havuç plastik parçalarda renk deęiřimlerine neden olabilir. Bu renklenmeler bir damla sıvı yemek yaęı ile temizlenebilir.
- Meyve eti için olan contayı tamamen açınız. → “*Ayar kolu / Meyve eti için conta*” bkz. sayfa 98

**Resim**  üzerinde münferit parçaların nasıl temizleneceğine ilişkin bir genel bakış sunulmuştur.

### Cihazın parçalarına ayrılması

- Kapaęı, işarete kadar döndürüp () çıkartınız.
- Birleřtirilmiş olan meyve suyu tamburunu çıkartınız.
- Arka arkaya meyve sıkacaęı helezonunu, süzgeç tertibatını veya řerbet tertibatını ve döner fırçayı çıkartınız.

**Bilgi:** Meyve suyu tamburunda münferit parçalar sıkışmışsa (örn. meyve artıkları nedeniyle) aşağıda belirtilen işlemleri uygulayınız.

→ **Resim sırası** ■

1. Meyve suyu tamburunu ters çevirip altına bir bez koyunuz.
2. Alt tarafta dikkatli bir şekilde yerinden çıkana dek meyve sıkacağı helezonunun tahrik eksenine bastırınız.
3. Tüm münferit parçaları çıkartınız.

**Ana cihazın temizlenmesi**

- Ana cihazı yumuşak ve nemli bir bezle siliniz ve kurulayınız.

**Diğer parçaların temizlenmesi**

- Meyve suyu tamburu, döner fırça, süzgeç tertibatları, şerbet tertibatı, meyve sıkacağı helezonu ve tıkaçı deterjanlı su, yumuşak bir bez / sünger ve ürünle birlikte teslim edilen fırçayla temizleyiniz veya bulaşık makinesine yerleştiriniz.
- Ürünle birlikte teslim edilen fırça, özellikle meyve suyu ve meyve eti deliklerini iyice temizlemek için uygundur.
- Kapağı deterjanlı su ve yumuşak bir bez / sünger veya yumuşak bir fırça kullanarak temizleyiniz ve akan suyu altında durulayınız.
- Tüm parçaları kurumaya bırakınız veya bir bezle kurutunuz.

## Elden çıkartılması



Ambalajı çevre dostu bir şekilde elden çıkarın. Bu ürün 2012/19/EU sayılı Atık Elektrikli ve Elektronik Ekipmanlar Direktifi'ne göre etiketlenmiştir. Ulusal yönetmelik (Türkiye Resmi Gazetesi No:28300 Tarih: 22.05.2012) Avrupa genelinde geçerli olan, ürünlerin geri toplanması ve geri dönüştürülmesi ile ilgili yapıyı belirtir. Lütfen cihazı aldığınız mağazadan güncel imha etme yolları hakkında bilgi alınız.

## Garanti

Bu cihaz için, yurt dışındaki temsilciliklerimizden vermiş olduğu garanti şartları geçerlidir. Bu hususta daha detaylı bilgi almak için, cihazı satın aldığınız satıcıya baş vurunuz. Garanti süresi içerisinde bu garantiden yararlanabilmek için, cihazı satın aldığınızı gösteren fişi veya faturayı göstermeniz şarttır.

Değişiklik hakları mahfuzdur.

### Makinenizi daha verimli kullanabilmeniz için:

- Bu cihazlar ev tipi kullanıma uygundur, endüstriyel (sanayi tipi) kullanıma uygun değildir.
- Cihazı sadece tip levhasındaki bilgilere uygun bir şekilde elektrik prizine bağlayıp çalıştırınız.
- Cihazınızı kullanmayacaksanız, düğmesinden kapatıp kaldırınız.

## Arıza durumunda yardım

Sorun	Sebebe	Çözüm
Cihaz açıldı-ğında çalışmaya başlamıyor.	Cihaza güç gitmiyor.	Elektrik fişini prize takınız.
	Kapak, meyve suyu tamburuna doğru oturmamış.	Kapağı meyve suyu tamburuna doğru şekilde oturtunuz. İşaretleri dikkate alınız. Kapak kapanmıyorsa, cihazı tekrar parçalarına ayırıp yeniden birleştiriniz. Tüm münferit parçaların yerlerine doğru oturmasına dikkat ediniz.
Cihaz, kullanım esnasında duruyor.	Cihazda sıkamak için çok fazla besin veya katı çekirdekler / saplar var.	Birkaç saniye süresince dönme yönü değiştirme fonksiyonunu kullanınız. → “Dönme yönü değiştirme fonksiyonu” bkz. sayfa 100
	Kapak, meyve suyu tamburuna doğru oturmamış.	Kapağı meyve suyu tamburuna doğru şekilde oturtunuz.
Meyve suyu tamburu, ana cihazın üzerine doğru şekilde yerleştirilemiyor.	Meyve eti için ayar kolu yanlış ayarlanmış veya conta doğru yerleştirilmemiş.	Ayarı / contayı kontrol ediniz. → “Ayar kolu / Meyve eti için conta” bkz. sayfa 98
Meyve suyu çok ince veya çok kalın kıvamlı.	Meyve eti için ayar kolu yanlış ayarlanmış veya conta doğru yerleştirilmemiş.	Ayarı / contayı kontrol ediniz. → “Ayar kolu / Meyve eti için conta” bkz. sayfa 98
	Cihazda çok miktarda besin var.	Aynı anda çok miktarda besini sıkamayınız.
Cihaz, yüksek motor sesi ile çalışıyor.	Cihaz doğru şekilde birleştirilmemiş.	Cihazı belirtildiği gibi parçalarına ayırıp yeniden birleştiriniz. → “Hazırlık” bkz. sayfa 98

**Gideremediğiniz bir sorun olduğunda mutlaka çağrı merkezimizi arayın! Telefon numaraları kılavuzun sondaki sayfalarında yer almaktadır.**



**Bosch Çağrı  
Merkezi**

**444 6 333**  
7/24 hizmetinizde



**BOSCH**

(Sabit telefonlardan veya cep telefonlarından alan kodu çevirmeden)

Sabit telefonlardan yapılan aramalarda kullanmakta olduğunuz tarife üzerinden, cep telefonu ile yapılan aramalarda ise kayıtlı olduğunuz GSM operatörünün tarifesi üzerinden ücretlendirme yapılmaktadır.

## Yazılı başvurular için adresimiz

BŞH Ev Aletleri Sanayi ve Ticaret AŞ

Fatih Sultan Mehmet Mah. Balkan Cad. No: 51 Ümraniye 34771 - İstanbul

Bosch'u tercih ettiğiniz için teşekkür eder, ürününüzü iyi günlerde kullanmanızı dileriz.

### KÜÇÜK EV ALETLERİ GARANTİ BELGESİ



- Cihazınız; kullanma kılavuzunda gösterildiği şekilde kullanılması ve yetkili kıldığımız teknik servis elemanları dışındaki şahıslar tarafından bakım, onarım veya başka bir nedenle müdahale edilmemiş olması şartıyla bütün parçaları dahil olmak üzere tamamen malzeme, işçilik ve üretim hatalarına karşı **2 (İKİ) YIL SÜRE İLE GARANTİ EDİLMİŞTİR.**
- Bu garanti belgesinde yer alan şartlar, Türkiye'de satılan ürünler için geçerlidir.
- Arızaların giderilmesi konusunda uygulanacak teknik yöntemlerin tespiti ile değiştirilecek parçaların saptanması tamamen firmamıza aittir.
- Malin tesliminden sonraki yükleme, boşaltma ve sevkiyat anında meydana gelecek arızalar garanti kapsamı dışındadır.
- Kullanma hatalarından meydana gelen hasar, arıza ve bilgilendirme hizmetleri garanti kapsamı dışındadır.
- Voltaj düşüklüğü veya fazlalığı, hatalı elektrik tesisatı, ürün etiketinde yazılı voltajdan farklı voltajda kullanma nedenlerinden meydana gelen hasar ve arızalar garanti kapsamı dışındadır.
- Doğal afetler (Deprem- Sel başkını v.b.) yangın ve yıldırım düşmesinden meydana gelecek arızalar ve hasarlar garanti kapsamı dışındadır.
- Belge üzerine tahrifat yapıldığı, cihazın üzerindeki orijinal seri numarası kaldırıldığı veya tahrifat yapıldığı takdirde garanti geçersizdir.

#### GARANTİ ŞARTLARI

1. Garanti süresi, malin teslim tarihinden itibaren başlar ve 2 yıldır.
2. Malin bütün parçaları dahil olmak üzere tamamı garantisini kapsamındadır.
3. Malin ayıplı olduğunun anlaşılması durumunda tüketicici, 6502 sayılı Tüketicinin Korunması Hakkında Kanunun 11 inci maddesinde yer alan;

a- Sözleşmeden dönme,

b- Satış bedelinden indirim isteme,

c- Ücretsiz onarılmasını isteme,

d- Satılının ayıpsız bir misli ile değiştirilmesini isteme,

haklarından birini kullanabilir.

4. Tüketicinin bu haklarından ücretsiz onarım hakkını seçmesi durumunda satıcı; işçilik masrafı, değiştirilen parça bedeli ya da başka herhangi bir ad altında hiçbir ücret talep etmeksizin malin onarımını yapmak veya yaptırmakla yükümlüdür. Tüketicici ücretsiz onarım hakkını üretici veya ithalatçıya karşı da kullanabilir. Satıcı, üretici ve ithalatçı tüketicinin bu hakkını kullanmasından müteselsilen sorumludur.
5. Tüketicinin, ücretsiz onarım hakkını kullanması halinde malın;
  - Garanti süresi içinde tekrar arızalanması,
  - Tamiri için gereken azami sürenin aşılması,
  - Tamirinin mümkün olmadığı, yetkili servis istasyonu, satıcı, üretici veya ithalatçı tarafından bir raporla belirlenmesi durumlarında;tüketicici malin bedel iadesini, ayıp oranında bedel indirimi veya imkan varsa malın ayıpsız misli ile değiştirilmesini satıcıdan talep edebilir. Satıcı, tüketicinin talebini reddedemez. Bu talebin yerine getirilmemesi durumunda satıcı, üretici ve ithalatçı müteselsilen sorumludur.
6. Malin tamir süresi 20 iş gününü geçemez. Bu süre, garanti süresi içerisinde mala ilişkin arızanın Yetkili Servis İstasyonuna veya satıcıya bildirim tarihi, garanti süresi dışında ise malın Yetkili Servis İstasyonuna teslim tarihinden itibaren başlar. Malin arızasının 10 iş günü içerisinde giderilememesi halinde, üretici veya ithalatçı; malın tamiri tamamlandıncaya kadar benzer özelliklere sahip başka bir malı tüketicinin kullanımına tahsis etmek zorundadır. Malın garanti süresi içerisinde arızalanması durumunda, tamirde geçen süre garanti süresine eklenir.
7. Malin kullanım kılavuzunda yer alan hususlara aykırı kullanılması ve kaynaklanan arızalar garanti kapsamı dışındadır.
8. Tüketicici, garantiden doğan haklarının kullanılmasını ilgili olarak çıkarabilecek uyuşmazlıklarda yerleşim yerinin bulunduğu veya tüketicici işleminin yapıldığı yerdeki Tüketicici Hakem Heyetine veya Tüketicici Mahkemesine başvurabilir.
9. Satıcı tarafından bu Garanti Belgesinin verilmesi durumunda, tüketicici Gümrük ve Ticaret Bakanlığı Tüketicinin Korunması ve Piyasa Gözetimi Genel Müdürlüğüne başvurabilir.

Marka

Ürün İsmi

Bosch	Kahve Makinası
Bosch	Dilim Kesici
Bosch	EkmeK Kızartma Mak.
Bosch	Su Isıtıcı (Kettle)
Bosch	Mikser
Bosch	Mutfak Robotu
Bosch	Kahve Değirmeni
Bosch	Tost Makinası
Bosch	Kıyma Makinası
Bosch	Saç Kurutma Mak.
Bosch	Baskül
Bosch	Şarjlı El Süpürgesi
Bosch	Ütü
Bosch	Blender
Bosch	Saç Şekillendirme cihazı
Bosch	Meyva Sıkacağı
Bosch	Meyva ve Sebze Sıkacağı
Bosch	Masaj Aletleri

Bu ürün Bosch için BŞH Ev Aletleri San. ve Tic. A.Ş. tarafından imal/ithal edilmektedir.

#### BŞH EV ALETLERİ SAN. VE TİC. A.Ş.

Fatih Sultan Mehmet Mah. Balkan Cad. No: 51 Ümraniye 34771 - İstanbul

Tel.: (0216) 528 90 00 Faks: (0216) 528 91 88

## Değerli Müşterimiz

Bosch Çağrı Merkezi 444 6 333 no.lu telefon numarası ile, 7 gün 24 saat hizmet vermektedir. Doğrudan bu numarayı çevirerek satış öncesi ve satış sonrası hizmetlerimizden faydalanabilirsiniz.

Bosch Çağrı Merkezimize ayrıca [www.bosch-home.com/tr](http://www.bosch-home.com/tr) adresindeki Müşteri Hizmetleri bölümünde bulunan Müşteri Hizmetleri Formunu doldurarak ya da 0216 528 91 88 no.lu telefona faks çekerek de ulaşabilirsiniz.

Yetkili Servis listemize aşağıda yazılı internet adreslerinden veya çağrı merkezi numaramızdan ulaşabilirsiniz.

[www.bosch-home.com/tr](http://www.bosch-home.com/tr)

[www.bosch-yetkiliservisi.com](http://www.bosch-yetkiliservisi.com)

### Aşağıda yer alan konularda yardımcı olmanızı rica ederiz.

1. Cihazınızı kullanma kılavuzunda belirtilen hususlara göre kullanmaya özen gösteriniz.
2. Ürününüzle ilgili hizmet talebiniz olduğunda yukarıda yazılı telefonlardan Çağrı Merkezimizi arayınız.
3. Hizmet için gelen teknisyene "BOSCH YETKİLİ SERVİS" kimlik kartını sorunuz. Bu kimlik kartı, 18 yaşından küçük elemanlara verilmemektedir.
4. Yetkili servisimiz, cihazınızda yapılan herhangi bir işlemden sonra size servis fişini düzenleyip vermek zorundadır. Bu servis fişini mutlaka isteyiniz ve kesinlikle saklayınız.



## DİKKAT

Garanti süresinin anlaşmazlık durumunda fatura tarihi esas alınacağından bu belge ile birlikte faturanın veya okunaklı fotokopisinin saklanması gereklidir.

## ÜRETİCİ VEYA İTHALATÇI FİRMANIN SATICI FİRMANIN

Ünvanı : BSH Ev Aletleri Sanayi ve Ticaret A.Ş. Ünvanı : .....

Adresi : FSM Mh. Balkan Cd. No.51, Adresi : .....

Ümraniye 34771 İstanbul Telefonu : .....

Telefonu : 0216 528 90 00 Pbx Faks : .....

Faks : 0216 528 91 88 E-posta : .....

E-posta : boschcagrimerkezi@bshg.com Fatura Tarih ve sayısı : .....

Yetkilinin imzası :  Teslim Tarihi ve yeri : .....

Yetkilinin imzası : .....

Firmanın Kaşesi:

BSH Ev Aletleri Sanayi ve Ticaret A.Ş.

Firmanın Kaşesi : .....

## MALIN

Cinsi : KÜÇÜK EV ALETLERİ

Markası : BOSCH

Modeli : .....

Garanti Süresi : 2 YIL

Azami tamir süresi : 20 İŞ GÜNÜ

Bandrol ve Seri No. : .....



---

## Użytkowanie zgodne z przeznaczeniem

Urządzenie jest przeznaczone wyłącznie do użytku w gospodarstwie domowym i podobnych otoczeniach.

Urządzenie służy do wyciskania świeżego soku z owoców i warzyw.

Urządzenie nadaje się do przygotowania sorbetu z mrożonych owoców lub warzyw, przy użyciu wkładki do sorbetu. Urządzenia nie wolno używać do przetwarzania innych substancji i przedmiotów.

Przy zastosowaniu wyposażenia dopuszczonego przez producenta możliwe są dodatkowe zastosowania. Urządzenia używać tylko z dopuszczonymi, oryginalnymi częściami i akcesoriami. Nigdy nie używać akcesoriów przeznaczonych do innego urządzenia.

Urządzenia wolno używać tylko w pomieszczeniach przy temperaturze pokojowej i na wysokości nie większej niż 2000 m nad poziomem morza.

---

## Ważne wskazówki dotyczące bezpieczeństwa

Należy dokładnie przeczytać instrukcję obsługi, stosować się do niej i starannie ją przechowywać! Przekazując urządzenie innej osobie należy dołączyć do niego niniejszą instrukcję. Niezastosowanie się do wskazówek prawidłowego korzystania z urządzenia wyklucza odpowiedzialność producenta za wynikłe szkody.

To urządzenie może być obsługiwane przez osoby ograniczonych zdolnościach fizycznych, sensorycznych lub umysłowych oraz osoby nie posiadające wystarczającego doświadczenia i/ lub wiedzy pod warunkiem, że pozostają one pod nadzorem lub zostały pouczone o sposobie bezpiecznego korzystania z urządzenia i zrozumiały związane z tym zagrożenia. Nie dopuszczać dzieci do urządzenia i przewodu zasilającego i nie pozwalać im na obsługiwanie urządzenia. Dzieciom nie wolno bawić się urządzeniem. Dzieciom nie wolno czyścić urządzenia ani wykonywać przewidzianych dla użytkownika czynności konserwacyjnych.

### **⚠ Niebezpieczeństwo porażenia prądem i pożaru!**

- Urządzenie należy podłączyć i użytkować zgodnie z parametrami podanymi na tabliczce znamionowej. Urządzenia można używać tylko wtedy, gdy elektryczny przewód zasilający i samo urządzenie nie są uszkodzone. Aby uniknąć zagrożeń, należy zlecić naprawy urządzenia, jak np. wymianę uszkodzonego przewodu zasilającego, tylko naszemu autoryzowanemu serwisowi.
- Nigdy nie podłączać urządzenia do automatycznych wyłączników czasowych lub do zdalnie sterowanych gniazdek sieciowych. Zawsze nadzorować pracę urządzenia!

- Nie stawiać urządzenia na gorących powierzchniach, np. płytach grzewczych kuchenek, ani w ich pobliżu. Wykluczyć kontakt przewodu zasilającego z gorącymi elementami i nie ciągnąć go przez ostre krawędzie.
- Korpusu urządzenia nigdy nie zanurzać w wodzie ani nie myć w zmywarce do naczyń. Nie stosować myjek parowych. Nigdy nie używać urządzenia z mokrymi rękami.
- Urządzenie musi być odłączane od sieci po każdym użyciu, w razie braku nadzoru, przed złożeniem, rozłożeniem i rozpoczęciem czyszczenia oraz w przypadku wystąpienia usterki.

### **Niebezpieczeństwo zranienia!**

- Przed wymianą elementów wyposażenia lub części dodatkowych, które znajdują się w ruchu podczas pracy urządzenia, należy koniecznie wyłączyć urządzenie i wyjąć wtyczkę z gniazdka sieciowego. Po użyciu urządzenia zaczekać, aż zatrzyma się napęd.
- Użytkować urządzenie tylko w stanie całkowicie zmontowanym. Nigdy nie używać go bez prawidłowo umieszczonej i zablokowanej pokrywy!
- Podczas pracy nie wkładać rąk w otwór do napełniania. Nie wkładać żadnych przedmiotów (np. łyżki) w otwór do napełniania. Do popychania stosować tylko dostarczony z urządzeniem popychacz!
- Nigdy nie zbliżać rąk do wirujących części. Urządzenia używać tylko z oryginalnymi częściami i akcesoriami.

### **Niebezpieczeństwo uduszenia!**

Nie zezwalać dzieciom na zabawę opakowaniem, a szczególnie folią.

### **Uwaga!**

Zaleca się nie pozostawiać włączonego urządzenia dłużej niż to konieczne do obróbki produktów spożywczych. Nie włączać pustego urządzenia.

### **Uwaga!**

Urządzenie należy koniecznie czyścić po każdym użyciu lub po dłuższym okresie nieużywania. ➔ „Czyszczenie” patrz strona 111

Serdecznie gratulujemy Państwu zakupu nowego urządzenia marki Bosch. Dalsze informacje dotyczące naszych produktów znajdują Państwo na naszej stronie internetowej.

## Spis treści



Użytkowanie zgodne z przeznaczeniem	105
Ważne wskazówki dotyczące bezpieczeństwa .....	105
Opis urządzenia.....	107
Przed pierwszym użyciem .....	107
Symbole i oznaczenia.....	108
Dźwignia regulacyjna / uszczelka do mięszu .....	108
Przygotowanie .....	108
Stosowanie .....	109
Czyszczenie .....	110
Gwarancja .....	111
Ekologiczna utylizacja .....	112
Usuwanie usterek.....	113

## Opis urządzenia

Proszę otworzyć składane kartki z rysunkami.



### → Rysunek

#### 1 Korpus urządzenia z silnikiem

- a Wał napędowy
- b Oznaczenie 
- c Przełącznik (3-stopniowy)
  - ON = włączenie
  -  = wyłączenie
  -  = funkcja biegu wstecznego

- d Kabel sieciowy
- e Pierścień LED\*
- f Oznaczenie 

#### 2 Bęben do soku

- a Uszczelka wału napędowego
- b Wylot soku
- c Kłapka zapobiegająca kapaniu soku (drip-stop)
- d Wylot mięszu
- e Dźwignia regulacyjna do mięszu   \*
- f Uszczelka do mięszu\*
- g Oznaczenie 

#### 3 Szczotka obrotowa ze zgarniaczami silikonowymi

#### 4 Wkłady sitka



- a sitko drobne (czarne)
- b sitko grube (szare)

#### 5 Wkładka do sorbetu\*

#### 6 Śruba do wyciskania soku

#### 7 Popychacz

#### 8 Pokrywa

- a Otwór do napełniania
- b Oznaczenie  

#### 9 Pojemnik na sok

#### 10 Pojemnik na miąższ

#### 11 Szczotka do czyszczenia

#### 12 Broszura z przepisami kulinarnymi

\* W zależności od modelu

## Przed pierwszym użyciem



Przed rozpoczęciem użytkowania należy rozpakować, wyczyścić i sprawdzić urządzenie.

### Uwaga!

Nigdy nie używać uszkodzonego urządzenia!

- Wyjąć z opakowania korpus urządzenia i wszystkie akcesoria oraz usunąć opakowanie.
- Sprawdzić wszystkie części pod kątem kompletności i widocznych uszkodzeń.  
→ **Rysunek A**
- Przed pierwszym użyciem dokładnie umyć i wysuszyć wszystkie części.  
→ „Czyszczenie” patrz strona 111

## Symbole i oznaczenia

Symbol	Znaczenie
	Należy pokrywę (☒) i dokręcić (☒).
	Oznaczenie na korpusie urządzenia do zakładania pokryw.
	Umieścić bęben do soku (☒).
	Oznaczenie na korpusie urządzenia do zakładania bębna do soku.
	Oznaczenia dla dźwigni regulacyjnej umieszczone na bębnie *: czyszczenie, mało miąższu, dużo miąższu.

## Dźwignia regulacyjna / uszczelka do miąższu

### → Rysunek B – Modele z dźwignią regulacyjną

Za pomocą dźwigni regulującej miąższ można zmieniać konsystencję soku.

- Przesunąć dźwignię w prawo, w celu uzyskania dużo miąższu w soku (☒).
- Przesunąć dźwignię na środek, w celu uzyskania mało miąższu w soku lub sorbetu (☒).
- W celu oczyszczenia / przepłukania bębna, należy zdjąć go, odwrócić i przesunąć dźwignię do oporu, jak pokazano na rysunku (F).

### → Rysunek C – Modele z uszczelką

Uszczelka do miąższu gwarantuje, że sok ma stałą konsystencję.

- W celu przygotowania soku lub sorbetu, uszczelka musi siedzieć prawidłowo w wylocie miąższu.
- W celu oczyszczenia / przepłukania, wyjąć bęben do soku, obrócić i wyciągnąć uszczelkę.

## Przygotowanie

### ⚠ Niebezpieczeństwo zranienia

Podłączyć wtyczkę do gniazdka sieciowego dopiero po zakończeniu wszystkich czynności przygotowawczych oraz poprawnym zmontowaniu wszystkich elementów i połączeniu ich z korpusem urządzenia.

### Uwaga!

Nigdy nie umieszczać bębna na korpusie urządzenia bez uszczelki wału napędowego. Upewnić się, że uszczelka siedzi poprawnie również po włożeniu jej do korpusu urządzenia.

**Ważne:** przed zmontowaniem należy sprawdzić, czy otwór jest całkowicie zamknięty przez uszczelkę do miąższu.



→ „Dźwignia regulacyjna / uszczelka do miąższu” patrz strona 108

## Przygotowanie do wyciskania soku

### → Cykl rysunków

1. Korpus urządzenia ustawić na stabilnej, poziomej powierzchni.
2. Umieścić bęben na korpusie urządzenia. Należy przy tym wycięcia na spodzie bębna ustawić na wystęпах w korpusie urządzenia (zwrócić uwagę na oznaczenia ). Bęben musi siedzieć równo i pewnie na korpusie urządzenia.
3. Włożyć do bębna szczotkę obrotową.
4. Do szczotki obrotowej włożyć odpowiedni wkład sitka (sitko grube lub drobne).

**Ważne:** upewnić się, że otwór oraz wycięcia w podstawie są pewnie osadzone w miejscu do tego przewidzianym w bębnie do soku. Wkład sitka nie może dać się już obrócić.



5. Włożyć do sitka śrubę do wyciskania soku i docisnąć, aż znajdzie się na wale napędowym.
6. Nałożyć pokrywę () i obrócić do oporu w kierunku zgodnym z ruchem wskazówek zegara ().

## Przygotowanie do wyciśnięcia sorbetu

### → Cykl rysunków

1. Korpus urządzenia ustawić na stabilnej, poziomej powierzchni.
2. Umieścić bęben na korpusie urządzenia. Należy przy tym wycięcia na spodzie bębna ustawić na wystęпах w korpusie urządzenia (zwrócić uwagę na oznaczenia ). Bęben musi siedzieć równo i pewnie na korpusie urządzenia.
3. Włożyć do bębna wkładkę do sorbetu.

**Ważne:** upewnić się, że otwór oraz wycięcia w podstawie są pewnie osadzone w miejscu do tego przewidzianym w bębnie do soku. Wkładka do sorbetu nie może dać się już obrócić.

4. Włożyć do sitka śrubę do wyciskania soku i docisnąć, aż znajdzie się na wale napędowym.
5. Nałożyć pokrywę () i obrócić do oporu w kierunku zgodnym z ruchem wskazówek zegara ().

## Przygotowanie produktów spożywczych

**Ważne:** do przygotowania używać tylko dojrzałych owoców i warzyw. Niedojrzałe lub przejrzałe owoce bardzo szybko zatkają śrubę i jej sitko.

- Usunąć kamyki lub pestki (np. śliwek, brzoskwiń, wiśni itp.).
- Usunąć twarde łupiny (np. melona, ananasa, ogórka, ziemniaków itp.).
- Owoce i warzywa z cienką skórką/łupiną (np. jabłka, gruszki, marchew, rzodkiewka, sałata, kapusta, pietruszka, szpinak, winogrona, truskawki, seler itp.) wystarczy tylko umyć.
- Obrąć owoce cytrusowe i usunąć biały miąższ, inaczej sok może mieć gorzki smak.
- Rozdrobnić duże owoce i warzywa, aby bez wciśku pasowały do otworu do napelniania.

## Stosowanie

### Niebezpieczeństwo zranienia

- Użytkować urządzenie tylko w stanie całkowicie zmontowanym.
- Nigdy nie używać go bez prawidłowo umieszczonej i zablokowanej pokrywy.
- Nie wkładać palców w otwór do napelniania. Należy używać wyłącznie dostarczonego popychacza!

### Uwaga!

Do przetwarzania mrożonych owoców zawsze używać wkładki do sorbetu. Nie przetwarzać owoców, które stają się bardzo twarde wskutek zamrożenia (np. truskawek).

## Wyciskanie soku

### → Cykl rysunków

1. Przygotować urządzenie, jak opisano.  
→ „Przygotowanie do wyciskania soku”  
patrz strona 109
2. Umieścić pojemnik pod każdym z wylotów soku i miąższu.
3. Otworzyć kłapkę zapobiegającą kapaniu soku.

4. Przesunąć dźwignię regulacyjną do mięszu (występuje zależnie od modelu) w położenie środkowe (☐) lub całkiem w prawo (☑).
5. Włożyć wtyczkę do gniazdka. Ustawić przełącznik na **ON**. Urządzenie zaczyna pracować. Świeci pierścień LED (występuje zależnie od modelu). Wiruje szcztotka obrotowa.
6. Przygotowane produkty włożyć w otwór do napełniania. Produkty dosuwać tylko dostarczonym popychaczem.
7. Sok spływa do prawego pojemnika. Wyciśnięty miąższ gromadzi się w lewym pojemniku.
8. Gdy praca jest zakończona lub pojemnik na sok jest pełen, ustawić przełącznik na **O** i odczekać, aż urządzenie się zatrzyma.
9. Zamknąć klapkę zapobiegającą kapaniu soku i opróżnić pojemniki.

#### Wskazówki:

- Aby zwiększyć ilość uzyskanego soku, najlepiej na początku i na końcu wirowania przetwarzać składniki o dużej zawartości cieczy (np. pomarańcze, pomidory, arbuzy, itp.). W międzyczasie przetwarzać składniki twarde i włókniste.
- Produkty wkładać w otwór do napełniania porcjami.
- Nadmierne wpychanie nie przyspiesza wyciskania i prowadzi do przepełnienia bębna.

### Wyciskanie sorbetu

#### → Cykl rysunków ☒

1. Przygotować urządzenie w wkładką do sorbetu, jak opisano. → „*Przygotowanie do wyciśnięcia sorbetu*” patrz strona 109
2. Umieścić pojemnik pod wylotem miąższu. Przesunąć dźwignię regulacyjną do miąższu w położenie środkowe (☐). Włożyć wtyczkę do gniazdka. Ustawić przełącznik na **ON**. Urządzenie zaczyna pracować. Świeci pierścień LED (występuje zależnie od modelu).

3. Mrożone produkty włożyć w otwór do napełniania. Produkty dosuwać tylko dostarczonym popychaczem.
4. Gotowy sorbet gromadzi się w lewym pojemniku

### Funkcja biegu wstecznego

Funkcja biegu wstecznego służy do poluzowania zablokowanego produktu poprzez krótkotrwałe włączenie obrotów w tył ślimaka.

- Ustawić przełącznik na **O** i poczekać, aż napęd się zatrzyma.
- Ustawić przełącznik na ☛ i przytrzymać wciśnięty.
- Po ok. 3-5 sekundach zwolnić przełącznik i poczekać do zatrzymania się napędu.
- Ustawić przełącznik na **ON** i pracować dalej.

**Wskazówka:** jeżeli krótki bieg wsteczny nie uwolni zablokowanego produktu, wyłączyć urządzenie, wyciągnąć wtyczkę sieciową i oczyścić urządzenie. → „*Czyszczenie*” patrz strona 111

### Po pracy

- Opróżnić oba pojemniki, a następnie z powrotem ustawić pod wylotami soku i miąższu.
- Zamknąć klapkę zapobiegającą kapaniu soku i przesunąć dźwignię regulacyjną do miąższu całkowicie w prawo.
- Wlać trochę wody (ok. 100 ml) w otwór do napełniania i ustawić przełącznik na **ON**.
- Po krótkim czasie, należy otworzyć klapkę zapobiegającą kapaniu soku i przesunąć dźwignię regulacyjną do miąższu całkiem w lewo.
- Pozwolić urządzeniu na pracę na pusto przed wyłączeniem go.
- Ustawić przełącznik na **O** i odczekać, aż urządzenie się zatrzyma.
- Wyciągnąć z gniazdka wtyczkę sieciową.
- Wszystkie części oczyścić natychmiast po użyciu.

## Czyszczenie

Urządzenie i wykorzystane części muszą być dokładnie oczyszczone po każdym użyciu.

### ⚠ Niebezpieczeństwo porażenia prądem!

- Przed przystąpieniem do czyszczenia odłączyć wtyczkę od gniazdka sieciowego.
- Nigdy nie zanurzać korpusu urządzenia w cieczach ani nie myć go w zmywarce do naczyń.
- Nie stosować myjek parowych.

### Uwaga!

- Nie używać środków czyszczących zawierających alkohol lub spirytus.
- Nie używać ostrych, spiczastych czy metalowych przedmiotów.
- Nie stosować szorstkich ściereczek ani środków do szorowania.
- Nie myć poszczególnych części w zmywarce do naczyń.

### Wskazówki:

- Podczas przetwarzania np. marchewki mogą powstawać przebarwienia na elementach z tworzywa sztucznego. Można je usunąć kilkoma kroplami oleju jadalnego.
- Całkowicie otworzyć uszczelkę do miąższu. → „Dźwignia regulacyjna / uszczelka do miąższu” patrz strona 108

Na **rysunku 1** pokazany jest sposób czyszczenia poszczególnych części.

### Demontaż urządzenia

- Obrócić pokrywę aż do oznaczenia (☒) i zdjąć.
- Zdjąć zmontowany bęben do soku.
- Wyjąć kolejno śrubę do wyciskania soku, wkład sitka lub wkładkę do sorbetu oraz szczotkę obrotową.

**Wskazówka:** jeżeli poszczególne elementy zakleszczą się w bębnie do soku (wskutek np. pozostania resztek owoców), postępować następująco.

### → Cykl rysunków 1

1. Odwrócić bęben do soku i podłożyć ściereczkę.
2. Na spodzie nacisnąć ostrożnie na wał napędowy śruby do wyciskania soku, aby poluzować go.
3. Wyjąć wszystkie części.

### Czyszczenie korpusu urządzenia

- Korpus urządzenia wytrzeć miękką, wilgotną szmatką i wysuszyć.

### Mycie dodatkowych części

- Bęben do soku, szczotkę obrotową, wkłady sitka, wkładkę do sorbetu, śrubę do wyciskania soku oraz popychacz myć płynem do mycia naczyń, używając miękkiej ściereczki/gąbki i dostarczonej szczotki, albo w zmywarce.
- Dostarczona szczotka nadaje się bardzo dobrze do dokładnego mycia wylotów soku i miąższu.
- Pokrywę oczyścić miękką ściereczką / gąbką lub miękką szczotką z użyciem płynu do mycia i spłukać pod bieżącą wodą.
- Wszystkie części pozostawić do wyschnięcia lub wytrzeć ścierką.

## Gwarancja

Dla urządzenia obowiązują warunki gwarancji wydanej przez nasze przedstawicielstwo handlowe w kraju zakupu. Dokładne informacje otrzymacie Państwo w każdej chwili w punkcie handlowym, w którym dokonano zakupu urządzenia. W celu skorzystania z usług gwarancyjnych konieczne jest przedłożenie dowodu kupna urządzenia. Warunki gwarancji regulowane są odpowiednimi przepisami Kodeksu cywilnego oraz Rozporządzeniem Rady Ministrów z dnia 30.05.1995 roku „W sprawie szczególnych warunków zawierania i wykonywania umów rzeczy ruchomych z udziałem konsumentów”.

Zmiany zastrzeżone.

## Ekologiczna utylizacja



To urządzenie jest oznaczone zgodnie z Dyrektywą Europejską 2012/19/UE oraz polską Ustawą z dnia 11 września 2015 r. „O zużyтым sprzęcie elektrycznym i elektronicznym” (Dz.U. z dn. 23.10.2015 poz. 11688) symbolem przekreślonego kontenera na odpady. Takie oznakowanie informuje, że sprzęt ten, po okresie jego użytkowania nie może być umieszczany łącznie z innymi odpadami pochodzącymi z gospodarstwa domowego. Użytkownik jest zobowiązany do oddania go prowadzącym zbieranie zużytego sprzętu elektrycznego i elektronicznego. Prowadzący zbieranie, w tym lokalne punkty zbiórki, sklepy oraz gminne jednostka, tworzą odpowiedni system umożliwiający oddanie tego sprzętu. Właściwe postępowanie ze zużyтым sprzętem elektrycznym i elektronicznym przyczynia się do uniknięcia szkodliwych dla zdrowia ludzi i środowiska naturalnego konsekwencji, wynikających z obecności składników niebezpiecznych oraz niewłaściwego składowania i przetwarzania takiego sprzętu.



## Usuwanie usterek

Problem	Przyczyna	Sposób usunięcia
Urządzenie nie pracuje podczas włączania.	Prąd nie dochodzi do urządzenia.	Włożyć wtyczkę do gniazda.
	Pokrywa nie siedzi prawidłowo na bębnie do soku.	Umieścić prawidłowo pokrywę na bębnie do soku. Należy stosować się do oznaczeń. Jeżeli pokrywa nie daje się zamknąć, rozłożyć części i ponownie zmontować. Zwrócić uwagę na prawidłowe osadzenie wszystkich części.
Urządzenie zatrzymuje się podczas pracy.	Zbyt dużo ściśniętych produktów lub twarde pestki / lodygi w urządzeniu.	Użyć funkcji biegu wstecznego przez kilka sekund. → „Funkcja biegu wstecznego” patrz strona 110
	Pokrywa nie siedzi prawidłowo na bębnie do soku.	Umieścić prawidłowo pokrywę na bębnie do soku.
Bęben do soku nie daje się poprawnie umieścić na korpusie urządzenia.	Dźwignia regulacyjna do miąższu jest źle ustawiona lub uszczelka nie jest prawidłowo włożona.	Sprawdzić ustawienie / uszczelkę. → „Dźwignia regulacyjna / uszczelka do miąższu” patrz strona 108
Sok jest zbyt rzadki lub zbyt gęsty.	Dźwignia regulacyjna do miąższu jest źle ustawiona lub uszczelka nie jest prawidłowo włożona.	Sprawdzić ustawienie / uszczelkę. → „Dźwignia regulacyjna / uszczelka do miąższu” patrz strona 108
	Zbyt duża ilość produktu w urządzeniu.	Nie wyciskać nadmiernych ilości jednocześnie.
Silnik urządzenia pracuje głośno.	Urządzenie nie jest prawidłowo złożone.	Rozłożyć i zmontować urządzenie w sposób wcześniej opisany. → „Przygotowanie” patrz strona 108

**Jeśli problemu nie można rozwiązać, należy koniecznie skontaktować się z infolinią! Numery telefonów znajdują się na ostatnich stronach instrukcji.**

---

## Використання за призначенням

Цей прилад призначений тільки для побутового використання. Прилад призначено для вичавлювання свіжого соку з овочів, фруктів і ягід. Устаткований спеціальною вставкою прилад підходить для приготування шербету із заморожених овочів, фруктів і ягід. Не використовуйте прилад для переробки інших речовин чи предметів. За умови використання дозволеного виробником додаткового приладдя можливі також інші способи застосування. Використовуйте прилад тільки з дозволеними оригінальними частинами та приладдям. Ніколи не використовуйте приладдя для інших приладів. Використовуйте прилад лише всередині приміщень за кімнатної температури на висоті не вище 2000 м над рівнем моря.

---

## Правила техніки безпеки

Уважно прочитайте інструкцію з експлуатації, дотримуйтеся її вказівок, не викидайте її! Передаючи прилад у користування іншим людям, додайте до нього і цю інструкцію. У разі недотримання вказівок щодо правильного використання приладу виробник не несе відповідальності за збитки, які виникли внаслідок цього.

Особи з фізичними, сенсорними або ментальними вадами або особи, яким бракує знань та досвіду, можуть користуватися приладом лише під наглядом або якщо вони пройшли підготовку з користування приладом та розуміють можливу небезпеку. Тримайте прилад і кабель живлення подалі від дітей, їм не дозволяється користуватися приладом. Дітям не можна гратися з приладом. Очищення та технічне обслуговування забороняється виконувати дітям.

### **⚠ Небезпека враження електричним струмом і пожежі!**

- Прилад дозволяється підключати до розетки й експлуатувати лише відповідно до даних, зазначених на заводській табличці. Не користуйтеся приладом, якщо кабель живлення і прилад мають будь-які пошкодження. Щоб уникнути небезпеки, ремонтувати прилад — наприклад, замінити пошкоджений кабель живлення — дозволяється лише спеціалістам нашої сервісної служби.
- Ніколи не підключайте прилад до вимикачів з годинниковим механізмом чи розеток з дистанційним керуванням. Ніколи не залишайте ввімкнений прилад без нагляду!
- Не ставте прилад на гарячі поверхні, наприклад плити, або поблизу від них. Кабель живлення не повинен торкатися до гарячих частин або гострих країв.

- Ні в якому разі не занурюйте основний блок приладу у воду і не мийте в посудомийній машині. Не використовуйте пароочисник. Не користуйтеся приладом, коли ваші руки вологі.
- Обов'язково відключайте прилад від електромережі в таких випадках: після кожного використання; перед складанням, розбиранням або очищенням; якщо виникла несправність або ви плануєте залишити прилад без догляду.

### **Небезпека травмування!**

- Перед заміною приладдя або додаткових елементів, які рухаються під час роботи, прилад слід вимкнути та від'єднати від електромережі. Відразу ж після використання приладу слід почекати, щоб повністю зупинився привод.
- Використовувати можна лише повністю зібраний прилад. Заборонено використовувати прилад без установленної та зафіксованої кришки!
- Під час роботи приладу категорично заборонено засовувати руки в завантажувальну горловину. Не вставляйте жодні предмети (наприклад, черпак) в завантажувальну горловину. Користуйтеся виключно штовхачем, який входить до комплексу поставки!
- Ніколи не торкайтеся обертових деталей. Використовуйте прилад тільки з оригінальними частинами та приладдям.

### **Небезпека задушення!**

Не дозволяйте дітям гратися з пакувальним матеріалом.

### **Увага!**

Рекомендується ні в якому разі не залишати прилад ввімкненим довше, ніж це потрібно для переробки продуктів. Не вмикайте прилад вхолосту.

### **Важливо!**

Після кожного використання, а також після тривалого невикористання прилад необхідно очищати. ➔ «Очищення» див. стор. 119

Щиро вітаємо вас із покупкою нового приладу фірми Bosch. Додаткову інформацію про нашу продукцію ви знайдете на нашому сайті.

## Зміст



Використання за призначенням .....	114
Правила техніки безпеки .....	114
Стислий огляд .....	116
Перед першим використанням .....	116
Символи та позначки .....	117
Регульовальний важіль / ущільнювач для м'якоті .....	117
Підготовка .....	117
Застосування .....	118
Очищення .....	119
Утилізація .....	120
Умови гарантії .....	120
Усунення несправностей .....	121

## Стислий огляд

Розгорніть сторінки з малюнками.





### → Малюнок

#### 1 Основний блок / блок двигуна

- a Вал привода
- b Позначка 
- c Перемикач (3 ступені)
  - ON = увімк.
  -  = вимк.
  -  = функція зворотного обертання

- d Кабель живлення
- e Світлодіодне кільце\*
- f Позначка 

#### 2 Вичавний барабан

- a Ущільнювач вала привода
- b Отвір для соку
- c Заглушка на отворі для соку (запобігає витіканню соку)
- d Отвір для м'якоті
- e Важіль для регулювання вмісту м'якоті та позначки    \*
- f Ущільнювач для м'якоті\*
- g Позначка 

#### 3 Обертюва щітка із силіконовою скребачкою



- 4 Вставні сита
  - a Тонке (чорне)
  - b Грубе (сіре)

#### 5 Шербетна вставка\*

#### 6 Вичавний шнек

#### 7 Штовхач

#### 8 Кришка

- a Горловина
- b Позначка  

#### 9 Посудина для соку

#### 10 Посудина для м'якоті

#### 11 Щітка для чищення

#### 12 Книга рецептів

\* Залежно від моделі

## Перед першим використанням

Перед початком експлуатації нового приладу його потрібно повністю розпакувати, очистити та перевірити.

### Увага!

У жодному разі не вводьте в експлуатацію пошкоджений прилад!

- Вийміть основний блок і все приладдя з упаковки та зніміть пакувальний матеріал.
- Перевірте всі деталі на комплектність і видимі пошкодження. → **Малюнок **
- Перед першим використанням ретельно очистьте та висушіть усі деталі. → «Очищення» див. стор. 119



## Символи та позначки

Символ	Значення
	Установіть кришку (  ) та закрутіть її до упору (  ).
	Позначка на основному блоці приладу для встановлення кришки.
	Установіть вичавний барабан (  ).
	Позначка на основному блоці приладу для встановлення вичавного барабана.
	Позначки положень регулювального важеля* на вичавному барабані: очищення, мала кількість м'якоти, велика кількість м'якоти.

## Регулювальний важіль / ущільнювач для м'якоти

→ мал.  – моделі з регулювальним важелем

За допомогою важеля для регулювання вмісту м'якоти можна регулювати консистенцію соку.

- Для приготування соку з великою кількістю м'якоти посуньте важіль вправо ().
- Для приготування соку з малою кількістю м'якоти або шербету розташуйте важіль посередині ().
- Для очищення й миття зніміть вичавний барабан, переверніть його та посуньте важіль до упору, як показано на малюнку ().

→ мал.  – моделі з ущільнювачем

Ущільнювач для м'якоти забезпечує рівномірну консистенцію соку.

- Для приготування соку або шербету потрібно правильно вставити ущільнювач у отвір для м'якоти.
- Для очищення й миття зніміть вичавний барабан, переверніть його та витягніть ущільнювач.

## Підготовка

### **Небезпека травмування**

Вставляйте штепсельну вилку в розетку, лише якщо виконано всі операції з підготовки приладу до роботи, а всі окремі деталі правильно зібрано та з'єднано з основним блоком приладу.



### **Увага!**

Заборонено встановлювати вичавний барабан на основний блок приладу без ущільнювача для вала привода. Прослідкуйте за тим, щоб ущільнювач правильно сидів і після встановлення.

**Важлива вказівка:** перед збиранням переконайтеся в тому, що ущільнювач для м'якоти повністю закриває отвір.  
→ «Регулювальний важіль / ущільнювач для м'якоти» див. стор. 117

## Підготовка до вичавлювання соку

→ **Ряд малюнків **



1. Поставте основний блок приладу на стійку горизонтальну робочу поверхню.
2. Установіть вичавний барабан на основний блок приладу. При цьому заглиблення на дні вичавного барабана мають щільно прилягати до відповідної деталі основного блока приладу (див. позначки ). Вичавний барабан має щільно й міцно сидіти на основному блоці приладу.
3. Вставте обертову щітку у вичавний барабан.
4. Установіть бажане вставне сито (грубе чи тонке) в обертову щітку.  
**Важлива вказівка:** отвір і пази на дні мають щільно прилягати до відповідної деталі вичавного барабана. Вставне сито має сидіти міцно, без прокручування.
5. Вставте вичавний шнек у сито й притисніть його вниз так, щоб він надівся на вал привода.
6. Установіть кришку () й поверніть її до упору за годинниковою стрілкою ().

## Підготовка до приготування шербету

### → Ряд малюнків

1. Поставте основний блок приладу на стійку горизонтальну робочу поверхню.
2. Установіть вичавний барабан на основний блок приладу. При цьому заглиблення на дні вичавного барабана мають щільно прилягти до відповідної деталі основного блока приладу (див. позначки ). Вичавний барабан має щільно й міцно сидіти на основному блоці приладу.
3. Вставте шербетну вставку у вичавний барабан.

**Важлива вказівка:** отвір і пази на дні мають щільно прилягати до відповідної деталі вичавного барабана. Шербетна вставка має сидіти міцно, без прокручування.

4. Вставте вичавний шнек у шербетну вставку й притисніть його вниз так, щоб він надівся на вал привода.
5. Установіть кришку () й поверніть її до упору за годинниковою стрілкою ().

## Підготовка продуктів

**Важлива вказівка:** переробляйте лише стиглі овочі, фрукти та ягоди. Нестиглі або перестиглі плоди дуже швидко засмічують вичавний шнек і відповідне сито.

- Виймайте кісточки (наприклад, зі слив, персиків, вишень тощо).
- Видаляйте тверді шкірки (наприклад, з кавунів, ананасів, огірків, картоплі тощо).
- Фрукти, ягоди й овочі з тонкою шкіркою (наприклад, яблука, груші, моркву, редис, капусту, петрушку, шпинат, виноград, полуниці, селеру тощо) достатньо просто помити.
- З цитрусових треба знімати шкірку й цедру, інакше сік може мати гіркий присмак.
- Великі фрукти й овочі слід розрізати на дрібніші шматки, щоб вони легко проходили в завантажувальну горловину.

## Застосування

### **Небезпека травмування**



- Використовуйте прилад лише в повністю зібраному стані.
- Заборонено використовувати прилад без установленої та зафіксованої кришки.
- Не вставляйте пальці в завантажувальну горловину. Користуйтеся виключно штовхачем, який входить до комплекту поставки!

### **Увага!**

Для переробки заморожених фруктів і ягід обов'язково використовуйте шербетну вставку. Не переробляйте фрукти або ягоди, які внаслідок заморожування стають дуже тверді (наприклад, полуниці).

## Вичавлювання соку

### → Ряд малюнків

1. Підготуйте прилад, як описано.  
→ «Підготовка до вичавлювання соку» див. стор. 117
2. Поставте по одній посудині під кожний отвір: для соку та м'якоті.
3. Відчиніть заглушку на отворі для соку.
4. Посуньте важіль для регулювання вмісту м'якоті (залежно від моделі) в центральне положення () або до упору вправо ().
5. Вставте штепсельну вилку в розетку. Установіть перемикач у положення **ON**. Прилад запуститься. Засвітиться світлодіодне кільце (залежно від моделі). Почне обертатися обертова щітка.
6. Покладіть підготовані продукти в завантажувальну горловину. Підштовхуйте продукти виключно штовхачем, який входить до комплекту поставки.
7. Сік потече в посудину праворуч. М'якоть збиратиметься в посудині ліворуч.
8. Коли переробку буде завершено або посудина для соку наповниться, установіть перемикач у положення **O** й дочекайтеся зупинки приладу.
9. Зачиніть заглушку на отворі для соку та спорожніть посудину.

**Вказівки**

- Щоб покращити вихід соку, на початку й наприкінці переробки рекомендується переробляти інгредієнти з великим вмістом рідини (як-от апельсини, помідори, кавуни тощо). Тверді та волокнисті інгредієнти слід переробляти між цим.
- Завантажуйте продукти в горловину окремими порціями.
- Сильне підштовхування не прискорює переробку, натомість призводить до переповнення барабана.

**Приготування шербету****→ Ряд малюнків **

1. Підготуйте прилад, як описано, устаткувавши його шербетною вставкою.  
→ «Підготовка до приготування шербету» див. стор. 118
2. Поставте посудину під отвір для м'якоті. Установіть важіль для регулювання вмісту м'якоті посередині (). Вставте штепсельну вилку в розетку. Установіть перемикач у положення **ON**. Прилад запуститься. Засвітиться світлодіодне кільце (залежно від моделі).
3. Покладіть заморожені продукти в завантажувальну горловину. Підштовхуйте продукти виключно штовхачем, який входить до комплекту поставки.
4. Готовий шербет збиратиметься в посудині ліворуч.

**Функція зворотного обертання**

Функція зворотного обертання служить для вивільнення шнека від застряглих продуктів короткочасним обертанням у зворотному напрямку.

- Установіть перемикач у положення **O** і дочекайтеся зупинки привода.
- Установіть перемикач у положення  і втримуйте натиснутим.
- Приблизно через 3-5 секунд відпустіть перемикач і дочекайтеся зупинки привода.
- Установіть перемикач у положення **ON** та продовжуйте роботу.

**Вказівка:** якщо після короткочасного зворотного обертання шнек не вивільнився із застряглого продукту, вимкніть прилад, від'єднайте його від електромережі й почистьте. → «Очищення» див. стор. 119

**Після роботи**

- Спорожніть обидві посудини та знову поставте їх під отвори для соку й м'якоті.
- Зачиніть заглушку й посуньте регулювальний важіль до упору вправо.
- Налийте в завантажувальну горловину трохи води (близько 100 мл) і встановіть перемикач у положення **ON**.
- Через деякий час відчиніть заглушку й посуньте регулювальний важіль до упору вліво.
- Перед вимкненням приладу дочекайтеся, щоб з нього злилися всі рештки.
- Установіть перемикач у положення **O** і дочекайтеся зупинки привода.
- Вийміть штепсельну вилку з розетки.
- Одразу після використання очистьте всі деталі.

**Очищення**

Прилад і використовувані окремі деталі необхідно ґрунтовно чистити після кожного використання.

** Небезпека враження електричним струмом!**

- Перед очищенням виймайте штепсельну вилку з розетки.
- Ніколи не занурюйте основний блок приладу в рідини та не мийте в посудомийній машині.
- Не використовуйте парочисник.

**Увага!**

- Не використовуйте засоби для очищення, що містять спирт.
- Не використовуйте гострі, кінчасті або металеві предмети.
- Не використовуйте жорсткі ганчірки або засоби для очищення.
- Не мийте окремі деталі в посудомийній машині.

### Вказівки

- Під час переробки таких продуктів, як морква, на елементах з пластмаси можуть утворюватися кольорові плями. Їх можна усунути за допомогою декількох крапель столової олії.
- Повністю відчиніть ущільнювач для м'якоти. → «Регулювальний важіль / ущільнювач для м'якоти» див. стор. 117

На малюнку  показано, як чистити окремі деталі.

### Розбирання приладу

- Поверніть кришку до позначки (  ) і зніміть.
- Зніміть зібраний вичавний барабан.
- По черзі вийміть такі деталі: вичавний шнек, вставне сито або шербетну вставку, обертову щітку.

**Вказівка:** якщо окремі деталі застрягли у вичавному барабані (наприклад, через наявність залишків фруктів), виконайте описані нижче дії.

### → Ряд малюнків

1. Переверніть вичавний барабан і підкладіть під нього серветку.
2. На нижньому боці обережно натискайте на вал привода вичавного шнека, доки він не вивільниться.
3. Вийміть усі окремі деталі.

### Очищення основного блока

- Протріть основний блок приладу м'якою вологою ганчіркою та залиште сохнути.

### Очищення інших деталей

- Вичавний барабан, обертову щітку, вставні сита, шербетну вставку, вичавний шнек і штовхач можна протирати м'якою ганчіркою / губкою, змоченою в лужному мийному засобі, чистити спеціальною щіткою з комплекту поставки або мити в посудомийній машині.
- За допомогою щітки з комплекту поставки особливо зручно чистити отвори для соку й м'якоти.

- Кришку слід протирати м'якою ганчіркою / губкою, змоченою в лужному мийному засобі, або м'якою щіткою та промивати під проточною водою.
- Дайте всім деталям висохнути або насухо витріть їх рушником.

---

## Утилізація



Цей прилад маркіровано згідно положень європейської Директиви 2012/19/EU стосовно електронних та електроприладів, що були у використанні (waste electrical and electronic equipment – WEEE). Директивою визначаються можливості, які є дійсними у межах Європейського союзу, щодо прийняття назад та утилізації бувших у використанні приладів. Про актуальні можливості для видалення можна дізнатися в спеціалізованому магазині.

---

## Умови гарантії

Стосовно цього приладу діють умови гарантії, щоб були опубліковані нашим компетентним представництвом в країні, в якій Ви придбали прилад. Ви можете в будь-який час одержати умови гарантії у спеціалізованому магазині, в якому Ви придбали прилад, або безпосередньо в нашому представництві у Вас в країні. Умови гарантії для Німеччини та адреси Ви знайдете на останніх чотирьох сторінках цієї брошури. Крім того, умови гарантії розміщені також і в Інтернеті за зазначеною адресою. Для користування гарантійними послугами необхідно в будь-якому випадку показати квитанцію про оплату.

Можливі зміни.



## Усунення несправностей

Проблема	Можлива причина	Усунення
Прилад не запускається після ввімкнення.	Прилад знеструмлено.	Вставте штепсельну вилку в розетку.
	Кришка неправильно сидить на вичавному барабані.	Правильно встановіть кришку на вичавний барабан. Зважайте на позначки. Якщо кришка не зачинається, ще раз роз'єднайте деталі та знову складіть їх до купи. Зверніть увагу на правильність посадки всіх окремих деталей.
Прилад зупиняється під час використання.	Завантажено забагато продуктів, або в прилад потрапили кісточки.	На кілька секунд увімкніть функцію зворотного обертання. → «Функція зворотного обертання» див. стор. 119
	Кришка неправильно сидить на вичавному барабані.	Правильно встановіть кришку на вичавний барабан.
Не вдається правильно встановити вичавний барабан на основний блок приладу.	Регулювальний важіль установлено в неправильне положення, або ущільнювач установлено не так, як слід.	Перевірте положення/ущільнювач. → «Регулювальний важіль / ущільнювач для м'якоті» див. стор. 117
Сік надто рідкий або густий.	Регулювальний важіль установлено в неправильне положення, або ущільнювач установлено не так, як слід.	Перевірте положення / ущільнювач. → «Регулювальний важіль / ущільнювач для м'якоті» див. стор. 117
	Забагато продуктів у приладі.	Не переробляйте забагато продуктів за один раз.
Двигун приладу гучно шумить.	Прилад зібрано неправильно.	Розберіть і зберіть прилад, як описано в інструкції. → «Підготовка» див. стор. 117

**Якщо проблему не вдається усунути самостійно, обов'язково зверніться до служби підтримки! Номери телефонів можна знайти в кінці інструкції.**

---

## Использование по назначению

Этот прибор предназначен только для домашнего использования.

Прибор предназначен для отжима свежего сока из овощей и фруктов. Прибор с приставкой для шербета предназначен для приготовления шербета из замороженных овощей и фруктов. Прибор запрещается использовать для переработки других веществ или предметов. При использовании других разрешенных производителем принадлежностей возможны другие варианты применения. Прибор разрешается использовать только с допущенными частями и принадлежностями. Категорически запрещается использовать принадлежности для других приборов.

Используйте прибор только внутри помещений при комнатной температуре на высоте не выше 2000 м над уровнем моря.

---

## Важные правила техники безопасности

Внимательно ознакомьтесь с инструкцией по эксплуатации, при работе руководствуйтесь указаниями данной инструкции и сохраняйте ее для дальнейшего использования! Передавая прибор другим лицам, прилагайте данную инструкцию. Производитель не несет ответственности за повреждения, возникшие в результате несоблюдения указаний по правильному применению прибора.

Этот прибор могут использовать лица с ограниченными физическими, сенсорными или умственными способностями или не имеющими достаточного опыта или знаний, если они находятся под присмотром или прошли соответствующий инструктаж относительно безопасного пользования прибором и уяснили для себя, какую опасность несет в себе прибор. Детей нельзя подпускать к прибору и шнуру питания, им нельзя пользоваться прибором. Детям запрещено играть с прибором. Производить очистку и техобслуживание детям не разрешается.

### **⚠ Опасность поражения током и возгорания!**

- При подключении прибора и его эксплуатации соблюдайте данные, приведенные на фирменной табличке. Пользоваться прибором разрешается только при отсутствии повреждений кабеля и прибора. Во избежание возникновения опасной ситуации ремонт прибора, например, замену поврежденного сетевого шнура, разрешается производить только нашей сервисной службе.

- Категорически запрещается подключать прибор к таймерам или розеткам с дистанционным управлением. Всегда следите за прибором во время его работы!
- Ни в коем случае не ставьте прибор на горячие поверхности, например, на электроплиту, или вблизи них. Сетевой кабель не должен соприкасаться с горячими частями или проходить через острые грани.
- Ни в коем случае не погружать основной блок в воду и не мыть в посудомоечной машине. Не используйте паровые очистители. Не используйте прибор влажными руками.
- После каждого применения, при отсутствии присмотра, перед сборкой, разборкой или очисткой, а также в случае неисправности обязательно отсоедините прибор от сети.

### **⚠ Не исключена опасность травмирования!**

- Перед заменой принадлежностей или дополнительных деталей, которые во время работы приводятся в движение, прибор должен быть отключен и отсоединен от сети. Сразу после пользования прибором подождите до полной остановки привода.
- Пользуйтесь прибором только в собранном состоянии. Ни в коем случае не пользуйтесь прибором без установленной и закрепленной крышки!
- Во время работы прибора ни в коем случае не вводите руки и пальцы в загрузочный патрубок. Не вставляйте какие-либо предметы (например, разливательную ложку) в загрузочный патрубок. Пользуйтесь только имеющимся в комплекте толкателем!
- Не в коем случае не прикасайтесь к вращающимся деталям. Прибор разрешается использовать только с оригинальными частями и принадлежностями.

### **⚠ Опасность удушья!!**

Не позволять детям играть с упаковочным материалом.

### **⚠ Внимание!**

Рекомендуется ни в коем случае не оставлять прибор включенным дольше, чем это необходимо для переработки продуктов. Не включайте прибор вхолостую.

### **⚠ Важно!**

После каждого применения или после длительного неиспользования обязательно тщательно очистите прибор.

→ «Очистка» см. стр. 128

От всего сердца поздравляем Вас с покупкой нового прибора фирмы **Bosch**. Дополнительную информацию о нашей продукции вы найдете на нашей странице в Интернете.











## Оглавление

Использование по назначению.....	122
Важные правила техники безопасности.....	122
Комплектный обзор .....	124
Перед первым использованием .....	124
Символы и метки .....	125
Установочный рычаг / прокладка для мякоти .....	125
Подготовка.....	125
Применение .....	126
Очистка.....	128
Утилизация.....	129
Условия гарантийного обслуживания..	129
Помощь при устранении неисправностей .....	130

## Комплектный обзор

Откройте страницы с рисунками.

→ **Рисунок** 

- 1 Основной блок / блок двигателя**
  - a** Приводная ось
  - b** Метка 
  - c** Переключатель (3-х ступенчатый)
    - ON** = вкл.
    -  = выкл.
    -  = функция обратного хода
  - d** Сетевой кабель
  - e** Светодиодное кольцо\*
  - f** Метка 
- 2 Барабан для отжима сока**
  - a** Прокладка приводной оси
  - b** Отверстие для сока
  - c** Крышка отверстия для сока (препятствует вытеканию капель)
  - d** Отверстие для мякоти
  - e** Установочный рычаг для мякоти и метки    \*
  - f** Прокладка для мякоти\*
  - g** Метка 
- 3 Вращающаяся щетка с силиконовым скребком**
- 4 Вставные сита**
  - a** мелкое (черного цвета)
  - b** крупное (серого цвета)
- 5 Насадка для шербета\***
- 6 Шнек соковыжималки**
- 7 Толкатель**
- 8 Крышка**
  - a** Загрузочный патрубок
  - b** Метка  
- 9 Контейнер для сока**
- 10 Контейнер для мякоти**
- 11 Щетка для очистки**
- 12 Книга рецептов**

\* В зависимости от модели

## Перед первым использованием

Перед использованием нового прибора его необходимо полностью распаковать, очистить и проверить.

### Внимание!

Вводить в действие поврежденный прибор категорически запрещено!

- Выньте основной блок и все принадлежности из упаковки, снимите имеющийся упаковочный материал.
- Проверьте комплектность всех частей и отсутствие видимых повреждений.

#### → Рисунок А

- Перед первым использованием тщательно очистите и высушите все детали. → «Очистка» см. стр. 128

- Чтобы приготовить сок с меньшим содержанием мякоти или шербет, установите рычаг посередине (F).
- Для очистки / промывки прибора снимите барабан для сока, переверните прибор и передвиньте рычаг до упора, как показано на иллюстрации (F).

#### → Рисунок B – модели с прокладкой

Прокладка для мякоти обеспечивает постоянную консистенцию сока.

- Для приготовления сока или шербета прокладка должна быть надлежащим образом вставлена в отверстие для мякоти.
- Для очистки / промывки прибора снимите барабан для сока, переверните прибор и выньте прокладку.

## Символы и метки

Символ	Значение
	Установить крышку (▽) закрутить до упора (●/▲).
	Метка на основном блоке для установки крышки.
	Установите барабан для сока (▽).
	Метка на основном блоке для установки барабана для сока.
	Метки на барабане для сока для установочного рычага *: очистка, меньше мякоти, больше мякоти.

## Установочный рычаг / прокладка для мякоти

### → Рисунок B – модели с установочным рычагом

Установочный рычаг для мякоти регулирует консистенцию сока.

- Чтобы приготовить сок с большим содержанием мякоти, передвиньте рычаг вправо (B).

## Подготовка

### ⚠ Не исключена опасность травмирования

Вилку можно вставлять в розетку только после полного окончания подготовки к работе с прибором, надлежащей сборки всех отдельных частей и соединения с основным блоком.

### Внимание!

Ни в коем случае не устанавливайте барабан для сока на основной блок без прокладки приводной оси. Проверьте надлежащее положение уплотнения также после установки барабана.



**Важно.** Перед сборкой убедитесь в том, что уплотнение для мякоти полностью закрывает отверстие. → «Установочный рычаг / прокладка для мякоти» см. стр. 125

## Подготовка к отжиму сока

### → Ряд рисунков

1. Установите основной блок на прочную горизонтальную поверхность.
2. Установите барабан для сока на основной блок. При этом совместите углубление на нижней части барабана для сока с выступом на основном блоке (соблюдайте метки ). Барабан для сока должен быть плотно и прочно установлен на основном блоке.
3. Вставьте вращающуюся щетку в барабан для сока.
4. Установите подходящее вставное сито (крупное или мелкое) во вращающуюся щетку.

**Важно.** Проследите за тем, чтобы отверстие и пазы на нижней части плотно вошли в сопрягаемые элементы барабана для сока. Вставное сито больше не должно вращаться.



5. Вставьте шнек соковыжималки в сито и прижмите книзу, чтобы установить его на приводную ось.
6. Установите крышку () и поверните по часовой стрелке до упора ().

## Подготовка к приготовлению шербета

### → Ряд рисунков

1. Установите основной блок на прочную горизонтальную поверхность.
2. Установите барабан для сока на основной блок. При этом совместите углубление на нижней части барабана для сока с выступом на основном блоке (соблюдайте метки ). Барабан для сока должен быть плотно и прочно установлен на основном блоке.
3. Вставьте насадку для шербета в барабан для сока.

**Важно.** Проследите за тем, чтобы отверстие и пазы на нижней части плотно вошли в сопрягаемые элементы барабана для сока. Насадка для шербета больше не должна вращаться.

4. Вставьте шнек соковыжималки в насадку для шербета и прижмите книзу, чтобы установить его на приводную ось.
5. Установите крышку () и поверните по часовой стрелке до упора ().

## Подготовка продуктов

**Важно.** Используйте для переработки только зрелые овощи и фрукты. Незрелые или перезрелые фрукты быстро забивают шнек соковыжималки и ее сито.

- Удалите косточки (например, из слив, персиков, вишен и проч.).
- Удалите твердую кожуру (например, у дынь, ананасов, огурцов, картофеля и проч.).
- Овощи и фрукты с тонкой кожурой (например, яблоки, груши, морковь, редиску, салат, капусту, петрушку, шпинат, виноград, клубнику, сельдерей и проч.) требуется только вымыть.
- Очистите цитрусовые от кожуры и белой пленки, так как иначе сок может иметь горький привкус.
- Крупные овощи и фрукты предварительно измельчите, чтобы они проходили в загрузочный патрубок без нажатия.

## Применение

### Не исключена опасность травмирования

- Пользуйтесь прибором только в собранном состоянии.
- Ни в коем случае не пользуйтесь прибором без установленной и закрепленной крышки!
- Не просовывайте пальцы в загрузочный патрубок. Используйте только толкатель, входящий в комплект поставки!

### Внимание!

Для переработки замороженных фруктов обязательно используйте насадку для шербета. Не выполняйте переработку фруктов, которые в замороженном состоянии становятся очень твердыми (например, клубника).

## Отжим сока

### → Ряд рисунков D

1. Подготовьте прибор в соответствии с описанием. → «Подготовка к отжиму сока» см. стр. 126
2. Подставьте контейнеры под отверстия для сока и для мякоти.
3. Откройте крышку отверстия для сока.
4. Передвиньте установочный рычаг для мякоти (в зависимости от модели) в среднее положение (☐) или до отказа вправо (☑).
5. Вставьте вилку в розетку. Установите переключатель в положение **ON**. Прибор начинает работать. Загорается светодиодное кольцо (в зависимости от модели). Вращающаяся щетка начинает вращаться.
6. Загрузите подготовленные для переработки продукты в загрузочный патрубок. Для подталкивания продуктов пользуйтесь только имеющимся в комплекте толкателем.
7. Сок стекает в правый контейнер. Отжатая мякоть скапливается в левом контейнере.
8. После того, как переработка закончена или контейнер для сока полон, установите переключатель в положение **O** и дождитесь полной остановки привода прибора.
9. Закройте крышку отверстия для сока и опорожните контейнер.

### Указания

- Чтобы увеличить количество получаемого сока, предпочтительно перерабатывать в начале и в конце ингредиенты с высоким содержанием жидкости, например, апельсины, помидоры, арбуз и проч.). Между ними перерабатывайте жесткие и волокнистые ингредиенты.
- Загружайте подготовленные для переработки продукты в загрузочный патрубок порциями.
- Чрезмерная загрузка не ускоряет переработку и приводит к переполнению барабана.

## Приготовление шербета

### → Ряд рисунков E

1. Подготовьте прибор с приставкой для шербета в соответствии с описанием. → «Подготовка к приготовлению шербета» см. стр. 126
2. Подставьте контейнер под отверстие для мякоти. Передвиньте установочный рычаг для мякоти в среднее положение (☐). Вставьте вилку в розетку. Установите переключатель в положение **ON**. Прибор начинает работать. Загорается светодиодное кольцо (в зависимости от модели).
3. Загрузите замороженные продукты в загрузочный патрубок. Для подталкивания продуктов пользуйтесь только имеющимся в комплекте толкателем.
4. Готовый шербет находится в левом контейнере.

## Функция обратного хода

Функция обратного хода служит для того, чтобы путем кратковременного обратного вращения шнека освободить застрявшие продукты.

- Установите переключатель в положение **O** и дождитесь полной остановки привода.
- Установите переключатель в положение **↺** и удерживайте его нажатым.
- Спустя 3-5 секунд отпустите переключатель и дождитесь полной остановки привода.
- Установите переключатель в положение **ON** и продолжите переработку.

**Указание.** Если застрявшие продукты питания после кратковременного обратного хода не освободились, выключите прибор, выньте вилку из розетки и очистите прибор. → «Очистка» см. стр. 128

## По окончании работы

- Опорожните оба контейнера и снова подставьте под отверстия для сока и для мякоти.
- Закройте крышку и передвиньте установочный рычаг для мякоти до отказа вправо.

- Залейте немного воды (прибл. 100 мл) в загрузочный патрубок и установите переключатель в положение **ON**.
- Спустя короткое время откройте крышку и передвиньте установочный рычаг для мякоти до отказа влево.
- Перед выключением дождитесь полного опорожнения прибора.
- Установите переключатель в положение **O** и дождитесь полной остановки привода.
- Извлеките вилку из розетки.
- Очистите все части прибора сразу после использования.

## Очистка

После каждого применения прибор и использованные отдельные части должны быть тщательно очищены.

### **⚠ Опасность поражения током!**

- Перед очисткой извлеките вилку из розетки.
- Ни в коем случае не погружайте основной блок в жидкости и не мойте его в посудомоечной машине.
- Не используйте паровые очистители.

### **Внимание!**

- Не используйте моющие средства, содержащие алкоголь или спирт.
- Не используйте металлические и остроконечные предметы, а также предметы с острыми кромками.
- Не применяйте грубую ткань или абразивные чистящие средства.
- Не мойте отдельные части в посудомоечной машине.

### **Указания**

- При переработке, например, моркови на пластмассовых деталях может появиться цветной налет. Его можно удалить с помощью нескольких капель растительного масла.
- Полностью откройте прокладку для мякоти. → «Установочный рычаг / прокладка для мякоти» см. стр. 125

На **рисунке 1** показано, как очистить отдельные части прибора.

## Разборка прибора

- Поверните крышку до метки (  ) и снимите крышку.
- Выньте собранный барабан для сока.
- Последовательно выньте шнек соковыжималки, вставное сито или насадку для шербета и вращающуюся щетку.

**Указание.** Если отдельные части застряли в барабане для сока (например, из-за наличия остатков фруктов), выполните следующее.

### **Ряд рисунков 1**

1. Переверните барабан для сока и подложите матерчатую салфетку.
2. С нижней стороны осторожно нажмите на приводную ось шнека соковыжималки, чтобы освободить ее.
3. Выньте все отдельные части.

### **Очистка основного блока**

- Протрите основной блок мягкой влажной тканью и высушите его.

### **Очистка других частей**

- Очистите барабан для сока, вращающуюся щетку, вставные сита, приставку для шербета, шнек соковыжималки и толкатель мыльным раствором, пользуясь мягкой матерчатой салфеткой или губкой с имеющейся в комплекте щеткой, либо вымойте их в посудомоечной машине.
- Имеющаяся в комплекте щетка особенно годится для тщательной очистки отверстий для сока и мякоти.
- Очистите крышку мыльным раствором, пользуясь мягкой матерчатой салфеткой / губкой или мягкой щеткой, и промойте под проточной водой.
- Дайте высохнуть всем частям или протрите их матерчатой салфеткой.



---

## Утилизация



Утилизируйте упаковку с использованием экологически безопасных методов. Данный прибор имеет отметку о соответствии европейским нормам 2012/19/EU утилизации электрических и электронных приборов (waste electrical and electronic equipment – WEEE). Данные нормы определяют действующие на территории Евросоюза правила возврата и утилизации старых приборов. Информацию об актуальных возможностях утилизации Вы можете получить в магазине, в котором Вы приобрели прибор.

---

## Условия гарантийного обслуживания

Получить исчерпывающую информацию об условиях гарантийного обслуживания Вы можете в Вашем ближайшем авторизованном сервисном центре, или в сервисном центре от производителя ООО «БСХ Бытовая техника», или в сопроводительной документации.

Мы оставляем за собой право на внесение изменений.

## Помощь при устранении неисправностей

Проблема	Причина	Устранение
Прибор при включении не начинает работать.	Нет электропитания прибора.	Вставьте штепсельную вилку в розетку.
	Неправильное положение крышки на барабане для сока.	Неправильно установите крышку на барабане для сока. Соблюдайте метки. Если крышка не закрывается, еще раз разберите части и соберите их заново. Обеспечьте надлежащее положение всех отдельных частей.
Прибор останавливается в процессе работы.	Слишком много перерабатываемых продуктов или наличие косточек / черенков в приборе.	Используйте в течение нескольких секунд функцию обратного хода. → « <i>Функция обратного хода</i> » см. стр. 127
	Неправильное положение крышки на барабане для сока.	Неправильно установите крышку на барабане для сока.
Барабан для сока не устанавливается надлежащим образом на основной блок.	Установочный рычаг для мякоти в неправильном положении или прокладка неправильно вставлена.	Проверьте установку / прокладку. → « <i>Установочный рычаг / прокладка для мякоти</i> » см. стр. 125
Сок слишком жидкий или густой.	Установочный рычаг для мякоти в неправильном положении или прокладка неправильно вставлена.	Проверьте установку / прокладку. → « <i>Установочный рычаг / прокладка для мякоти</i> » см. стр. 125
	Слишком много продуктов в приборе.	Не перерабатывайте одновременно слишком много продуктов.
Сильный шум двигателя при работе прибора.	Прибор неправильно собран.	Разберите и снова соберите прибор в соответствии с описанием. → « <i>Подготовка</i> » см. стр. 125

**Если невозможно устранить неполадку, обязательно свяжитесь с «горячей линией»! Номера телефонов указаны на последних страницах инструкции.**





# Информация о бытовой технике, произведенной\* под контролем концерна БСХ Хаусгерете ГмБХ, Карл-Верн-Штр. 34, 81739 Мюнхен, Германия в соответствии с требованиями Федерального Закона РФ от 23 ноября 2009 г. № 261-ФЗ, законодательства о техническом регулировании и законодательства о защите прав потребителей Российской Федерации

**Продукция: соковыжималки, миксеры, блендеры, резки, кухонные комбайны, кофемолки, мясорубки, измельчители**

**Товарный знак: Bosch**

**ВНИМАНИЕ!** Ассортимент продукции постоянно обновляется. Технические характеристики продукции, в том числе энергоэффективности, постоянно совершенствуются. Продукция регулярно проходит обязательную процедуру подтверждения соответствия согласно действующему законодательству. Информацию о реквизитах актуальных сертификатов соответствия и сроках их действия, актуальную информацию о классе и характеристиках энергоэффективности продукции, информацию об актуальном ассортименте продукции можно получить у организации, выполняющей функции иностранного изготовителя на территории Российской Федерации ООО «БСХ Бытовые Приборы», 198515, Санкт-Петербург, г. Петергоф, ул. Карла Сименса, д.1 лит. А, филиал в г. Москва, 119071, ул. Малая Калужская, д.15, телефон (495) 737-2777, факс (495) 737-2798.

Компания ООО «БСХ Бытовые Приборы», 198515, Санкт-Петербург, г. Петергоф, ул. Карла Сименса, д.1 лит. А, филиал в г. Москва, 119071, ул. Малая Калужская, д.15, телефон (495) 737-2777, факс (495) 737-2798 осуществляет свою деятельность по подтверждению соответствия продукции от имени производителя на одной таможенной территории Таможенного союза в соответствии с действующими Техническими регламентами, в качестве уполномоченного Изготовителем лица, а также выполняет требования, предусмотренные Законом РФ №184-ФЗ «О техническом регулировании» для лица, выполняющего функции иностранного изготовителя на территории Российской Федерации.

Импортером в Российскую Федерацию продукции, сертифицированной в качестве серийно производимой, является ООО «БСХ Бытовые Приборы», 198515, Санкт-Петербург, г. Петергоф, ул. Карла Сименса, д.1 лит. А, филиал в г. Москва, 119071, ул. Малая Калужская, д.15, телефон (495) 737-2777.

Организацией, указываемой на продукции в целях идентификации продукции и осуществляющей первичное размещение продукции на рынке Европейского союза, является Роберт Бош Хаусгерете ГмБХ Карл-Верн-Штр. 34, 81739 Мюнхен, Германия (Robert Bosch Hausgerete GmbH, Carl-Wery-Str. 34, 81739 München, Germany).

Юридическим лицом (изготовителем), осуществляющим от своего имени изготовление продукции и ответственным за ее соответствие требованиям применимых технических регламентов Таможенного союза, является БСХ Хаусгерете ГмБХ, Карл-Верн-Штр. 34, 81739 Мюнхен, Германия (BSH Hausgerete GmbH, Carl-Wery-Str. 34, 81739 München, Germany).

При перевозке, погрузке, разгрузке и хранении продукции следует руководствоваться, помимо изложенных в инструкции по эксплуатации, следующими требованиями:

- запрещается подвергать продукцию существенным механическим нагрузкам, которые могут привести к повреждению продукции и/или нарушению ее упаковки;
- необходимо избегать попадания на упаковку продукции воды и других жидкостей.

Перед перевозкой или передачей на хранение бывшей в эксплуатации продукции при отрицательной температуре необходимо убедиться в отсутствии в продукции воды.

Продукция предназначена к использованию в условиях температуры выше 0°С и относительной влажности, не превышающей 93%.

Перед началом эксплуатации продукции, длительное время находившейся под воздействием отрицательной температуры, необходимо выдержать ее в условиях комнатной температуры несколько часов.

Правила реализации продукции определяются предприятиями розничной торговли в соответствии с требованиями действующего законодательства.

Указания по утилизации продукции содержатся в инструкции по эксплуатации и могут быть уточнены у муниципальных органов исполнительной власти.

Для продукции, реализованной изготовителем в течение срока действия сертификата соответствия, этот сертификат действителен при ее поставке, продаже и использовании (применении) в течение срока службы, установленного в соответствии со статьей 18 Закона РФ о защите прав потребителей. Срок службы на продукцию указан производителем в листочке «Информация изготовителя о гарантийном и сервисном обслуживании».

Продукция может быть идентифицирована по модельному обозначению (например «E-Nr.»), апробационному типу (поле «Тур») и товарному знаку Bosch, нанесенным на продукцию, упаковку и (или) содержащихся в сопроводительной документации.

В состав эксплуатационных документов, предусмотренных изготовителем для продукции, могут входить настоящая информация, инструкция (руководство) по эксплуатации, информация об условиях гарантийного и сервисного обслуживания.

Маркировка продукции осуществляется изготовителем на титловой табличке прибора, на упаковочной этикетке, непосредственно на упаковке прибора, а также может производиться иными способами, обеспечивающими доступное и наглядное представление информации о приборе в местах продаж.

**EAC** Продукция, которая прошла процедуру подтверждения соответствия согласно требованиям Технических Регламентов Таможенного Союза, маркируется единым знаком обращения продукции на рынке государств – членов Таможенного союза.

Продукция соответствует следующим техническим регламентам Таможенного союза:

- ТР ТС 020/2011 Электромагнитная совместимость технических средств
- ТР ТС 004/2011 О безопасности низковольтного оборудования

Эксплуатационные документы на продукцию выполняются на русском языке. Эксплуатационные документы на государственных языках государств – членов Таможенного союза, отличных от русского, при наличии соответствующих требований в законодательстве можно безвозмездно получить у торгующей организации-резидента соответствующего государства – члена Таможенного союза.

Информация о комплектации продукции представлена в торговых залах, может быть запрошена по телефону бесплатной «горячей линии» (800) 200-2961, а также доступна в интернете на сайте производителя <http://www.bosch-ct.ru>

\* 09.02.2015 БСХ Бош Унд Сименс Хаусгерете ГмБХ, Карл-Верн-Штр. 34, 81739 Мюнхен, Германия, переименована в компанию БСХ Хаусгерете ГмБХ, Карл-Верн-Штр. 34, 81739 Мюнхен, Германия.

Модель	Апробационный тип	Сертификат соответствия			Страна-изготовитель
		Регистрационный номер	Дата выдачи	Действует до	
<b>Соковыжималки</b>					
MCF3000	CNZP3	C-DE AЯ46 B.69026	17.04.2015	16.04.2020	Словения
MES25A0	CNCJ03	C-DE AЯ46 B.62431	27.02.2014	26.02.2019	Китай
MES25C0	CNCJ03	C-DE AЯ46 B.62431	27.02.2014	26.02.2019	Китай
MES25G0	CNCJ03	C-DE AЯ46 B.62431	27.02.2014	26.02.2019	Китай
MES3500	CNCJ03	C-DE AЯ46 B.62431	27.02.2014	26.02.2019	Китай
MES4000	CNCJ04	C-DE AЯ46 B.62431	27.02.2014	26.02.2019	Китай
MES4010	CNCJ05	C-DE AЯ46 B.62431	27.02.2014	26.02.2019	Китай
<b>Резки</b>					
MAS4201N	CNAS11ST1	C-DE AЯ46 B.63040	31.03.2014	30.03.2019	Турция
MAS4601N	CNAS11EV1	C-DE AЯ46 B.63040	31.03.2014	30.03.2019	Турция
MAS6200N	CNA9S12	C-DE AЯ46 B.63040	31.03.2014	30.03.2019	Турция
MAS9101N	AS9S1	C-DE AЯ46 B.63040	31.03.2014	30.03.2019	Турция
<b>Миксеры, блендеры, измельчители</b>					
MFQ3010	CNHR19	C-DE AЯ46 B.63982	11.06.2014	10.06.2019	Словения
MFQ3020	CNHR19	C-DE AЯ46 B.63982	11.06.2014	10.06.2019	Словения
MFQ3520	CNHR17	C-DE AЯ46 B.63982	11.06.2014	10.06.2019	Словения
MFQ3555	CNHR18	C-DE AЯ46 B.63982	11.06.2014	10.06.2019	Словения
MFQ36300D	CNHR27	C-DE AЯ46 B.63982	11.06.2014	10.06.2019	Словения
MFQ36300I	CNHR27	C-DE AЯ46 B.63982	11.06.2014	10.06.2019	Словения
MFQ36300Y	CNHR27	C-DE AЯ46 B.63982	11.06.2014	10.06.2019	Словения
MFQ36440	CNHR27	C-DE AЯ46 B.63982	11.06.2014	10.06.2019	Словения
MFQ36460	CNHR27	C-DE AЯ46 B.63982	11.06.2014	10.06.2019	Словения
MFQ36480	CNHR27	C-DE AЯ46 B.63982	11.06.2014	10.06.2019	Словения
MFQ36GOLD	CNHR27	C-DE AЯ46 B.63982	11.06.2014	10.06.2019	Словения
MFQ4020	CNHR22	C-DE AЯ46 B.63982	11.06.2014	10.06.2019	Словения

Модель	Апробационный тип	Сертификат соответствия			Страна-изготовитель
		Регистрационный номер	Дата выдачи	Действует до	
<b>Миксеры, блендеры, измельчители</b>					
MFQ40301	CNHR22	C-DE AY46 B.63982	11.06.2014	10.06.2019	Словения
MFQ40302	CNHR22	C-DE AY46 B.63982	11.06.2014	10.06.2019	Словения
MFQ40303	CNHR22	C-DE AY46 B.63982	11.06.2014	10.06.2019	Словения
MFQ4070	CNHR22	C-DE AY46 B.63982	11.06.2014	10.06.2019	Словения
MFQ4080	CNHR22	C-DE AY46 B.63982	11.06.2014	10.06.2019	Словения
MMB21P0R	CNSM10	C-DE AY46 B.70145	23.06.2015	22.06.2020	Китай
MMB21P1W	CNSM10	C-DE AY46 B.70145	23.06.2015	22.06.2020	Китай
MMB42G0B	CNSM11	C-DE AY46 B.70145	23.06.2015	22.06.2020	Китай
MMB42G1B	CNSM11	C-DE AY46 B.70145	23.06.2015	22.06.2020	Китай
MMB43G0B	CNSM12	C-DE AY46 B.70145	23.06.2015	22.06.2020	Китай
MMB43G3M	CNSM13	C-DE AY46 B.70145	23.06.2015	22.06.2020	Китай
MMB65G0M	CNSM13	C-DE AY46 B.70145	23.06.2015	22.06.2020	Китай
MMB65G3M	CNSM13	C-DE AY46 B.70145	23.06.2015	22.06.2020	Китай
MMR08A1	CNCM13ST1	C-DE AY46 B.61496	17.01.2014	16.01.2019	Словения
MMR15A1	CNCM13ST2	C-DE AY46 B.61496	17.01.2014	16.01.2019	Словения
MSM64035	CNHR24	C-DE AY46 B.62888	21.03.2014	20.03.2019	Словения
MSM64120	CNHR24	C-DE AY46 B.62888	21.03.2014	20.03.2019	Словения
MSM64155RU	CNHR24	C-DE AY46 B.62888	21.03.2014	20.03.2019	Словения
MSM66020	CNHR25	C-DE AY46 B.62888	21.03.2014	20.03.2019	Словения
MSM66050RU	CNHR25	C-DE AY46 B.62888	21.03.2014	20.03.2019	Словения
MSM66110	CNHR25	C-DE AY46 B.62888	21.03.2014	20.03.2019	Словения
MSM66110D	CNHR25	C-DE AY46 B.62888	21.03.2014	20.03.2019	Словения
MSM66110L	CNHR25	C-DE AY46 B.62888	21.03.2014	20.03.2019	Словения
MSM66110Y	CNHR25	C-DE AY46 B.62888	21.03.2014	20.03.2019	Словения
MSM66130	CNHR25	C-DE AY46 B.62888	21.03.2014	20.03.2019	Словения
MSM66150RU	CNHR25	C-DE AY46 B.62888	21.03.2014	20.03.2019	Словения
MSM66155	CNHR25	C-DE AY46 B.62888	21.03.2014	20.03.2019	Словения
MSM67140RU	CNHR26	C-DE AY46 B.62888	21.03.2014	20.03.2019	Словения
MSM67150RU	CNHR26	C-DE AY46 B.62888	21.03.2014	20.03.2019	Словения
MSM67160RU	CNHR26	C-DE AY46 B.62888	21.03.2014	20.03.2019	Словения
MSM67165RU	CNHR26	C-DE AY46 B.62888	21.03.2014	20.03.2019	Словения
MSM67166	CNHR26	C-DE AY46 B.62888	21.03.2014	20.03.2019	Словения
MSM67190	CNHR26FP	C-DE AY46 B.62888	21.03.2014	20.03.2019	Словения
MSM671X0	CNHR26FP	C-DE AY46 B.65723	18.09.2014	17.09.2019	Словения
MSM671X0	CNHR26FP	C-DE AY46 B.65723	18.09.2014	17.09.2019	Словения
MSM671X1	CNHR26FP	C-DE AY46 B.65723	18.09.2014	17.09.2019	Словения
MSM67SPORT	CNHR26	C-DE AY46 B.62888	21.03.2014	20.03.2019	Словения
MSM68100	CNHR11	C-DE AY46 B.62888	21.03.2014	20.03.2019	Словения
MSM68150	CNHR11	C-DE AY46 B.62888	21.03.2014	20.03.2019	Словения
MSM68250	CNHR11	C-DE AY46 B.62888	21.03.2014	20.03.2019	Словения
MSM68300	CNHR12	C-DE AY46 B.62888	21.03.2014	20.03.2019	Словения
MSM68700	CNHR12	C-DE AY46 B.62888	21.03.2014	20.03.2019	Словения
MSM87130	CNHR28	C-DE AY46 B.59536	20.08.2013	19.08.2018	Словения
MSM87140	CNHR28	C-DE AY46 B.59536	20.08.2013	19.08.2018	Словения
MSM87146	CNHR28	C-DE AY46 B.59536	20.08.2013	19.08.2018	Словения
MSM87160	CNHR28	C-DE AY46 B.59536	20.08.2013	19.08.2018	Словения
MSM87165	CNHR28	C-DE AY46 B.59536	20.08.2013	19.08.2018	Словения
MSM87180	CNHR28	C-DE AY46 B.59536	20.08.2013	19.08.2018	Словения
MSM88190	CNHR29	C-DE AY46 B.59536	20.08.2013	19.08.2018	Словения
MSM881X1	CNHR29	C-DE AY46 B.59536	20.08.2013	19.08.2018	Словения
MSM881X2	CNHR29	C-DE AY46 B.59536	20.08.2013	19.08.2018	Словения
<b>Кухонные комбайны</b>					
MCM3100W	CNCM12	C-DE AY46 B.69631	26.05.2015	25.05.2020	Словения
MCM3110W	CNCM12	C-DE AY46 B.69631	26.05.2015	25.05.2020	Словения
MCM3200W	CNCM12	C-DE AY46 B.69631	26.05.2015	25.05.2020	Словения
MCM3201B	CNCM12	C-DE AY46 B.69631	26.05.2015	25.05.2020	Словения
MCM3401M	CNCM12	C-DE AY46 B.69631	26.05.2015	25.05.2020	Словения
MCM3501M	CNCM12	C-DE AY46 B.69631	26.05.2015	25.05.2020	Словения
MCM4000	CNCM20	C-DE AY46 B.60779	26.11.2013	25.11.2018	Словения
MCM4100	CNCM20	C-DE AY46 B.60779	26.11.2013	25.11.2018	Словения
MCM4250	CNCM21	C-DE AY46 B.60779	26.11.2013	25.11.2018	Словения
MCM62020	CNCM30	C-DE AY46 B.60779	26.11.2013	25.11.2018	Словения
MCM64051	CNCM30	C-DE AY46 B.60779	26.11.2013	25.11.2018	Словения
MCM64085	CNCM30	C-DE AY46 B.60779	26.11.2013	25.11.2018	Словения
MCM68840	CNCM30	C-DE AY46 B.60779	26.11.2013	25.11.2018	Словения
MCM68885	CNCM30	C-DE AY46 B.60779	26.11.2013	25.11.2018	Словения
MUM4406	CNUMSST	C-DE AY46 B.60779	26.11.2013	25.11.2018	Словения
MUM4457	CNUMSST	C-DE AY46 B.60779	26.11.2013	25.11.2018	Словения
MUM4855	CNUMSST	C-DE AY46 B.60779	26.11.2013	25.11.2018	Словения
MUM4880	CNUMSST	C-DE AY46 B.60779	26.11.2013	25.11.2018	Словения
MUM52131	CNUM50	C-DE AY46 B.60779	26.11.2013	25.11.2018	Словения
MUM54020	CNUM51	C-DE AY46 B.60779	26.11.2013	25.11.2018	Словения
MUM54240	CNUM51	C-DE AY46 B.60779	26.11.2013	25.11.2018	Словения
MUM54620	CNUM51	C-DE AY46 B.60779	26.11.2013	25.11.2018	Словения
MUM54720	CNUM51	C-DE AY46 B.60779	26.11.2013	25.11.2018	Словения
MUM54920	CNUM51	C-DE AY46 B.60779	26.11.2013	25.11.2018	Словения
MUM54D00	CNUM51	C-DE AY46 B.60779	26.11.2013	25.11.2018	Словения
MUM54P00	CNUM51	C-DE AY46 B.60779	26.11.2013	25.11.2018	Словения
MUM54Y00	CNUM51	C-DE AY46 B.60779	26.11.2013	25.11.2018	Словения
MUM56S40	CNUM51	C-DE AY46 B.60779	26.11.2013	25.11.2018	Словения
MUM57830	CNUM51	C-DE AY46 B.60779	26.11.2013	25.11.2018	Словения
MUM57860	CNUM51	C-DE AY46 B.60779	26.11.2013	25.11.2018	Словения
MUM58225	CNUM51	C-DE AY46 B.60779	26.11.2013	25.11.2018	Словения
MUM58243	CNUM51	C-DE AY46 B.60779	26.11.2013	25.11.2018	Словения
MUM58244	CNUM51	C-DE AY46 B.60779	26.11.2013	25.11.2018	Словения
MUM58252RU	CNUM51	C-DE AY46 B.60779	26.11.2013	25.11.2018	Словения
MUM59M55	CNUM51	C-DE AY46 B.60779	26.11.2013	25.11.2018	Словения
MUMX120C	CNUM70	C-DE AY46 B.60779	26.11.2013	25.11.2018	Словения
MUMX140G	CNUM70	C-DE AY46 B.60779	26.11.2013	25.11.2018	Словения
<b>Кодемолки</b>					
MKM6003	KM13	C-DE AY46 B.62081	14.02.2014	13.02.2019	Словения
MKM6000	KM13	C-DE AY46 B.62081	14.02.2014	13.02.2019	Словения
<b>Мясорубки</b>					
MFW3520G	CNFWSA	C-DE AY46 B.72617	03.12.2015	02.12.2020	Польша
MFW3520W	CNFWSA	C-DE AY46 B.72617	03.12.2015	02.12.2020	Польша
MFW3540W	CNFWSA	C-DE AY46 B.72617	03.12.2015	02.12.2020	Польша
MFW3630A	CNFWSB	C-DE AY46 B.72617	03.12.2015	02.12.2020	Польша
MFW3630I	CNFWSB	C-DE AY46 B.72617	03.12.2015	02.12.2020	Польша
MFW3640A	CNFWSB	C-DE AY46 B.72617	03.12.2015	02.12.2020	Польша
MFW3650B	CNFWSB	C-DE AY46 B.72617	03.12.2015	02.12.2020	Польша
MFW45020	CNFV5	C-DE AY46 B.59504	16.08.2013	15.08.2018	Китай
MFW45120	CNFV5	C-DE AY46 B.59504	16.08.2013	15.08.2018	Китай
MFW66020	CNFV6	C-DE AY46 B.59504	16.08.2013	15.08.2018	Китай
MFW67440	CNFV7	C-DE AY46 B.59504	16.08.2013	15.08.2018	Китай
MFW67600	CNFV7	C-DE AY46 B.59504	16.08.2013	15.08.2018	Китай
MFW68640	CNFV8	C-DE AY46 B.59504	16.08.2013	15.08.2018	Китай
MFW68660	CNFV8	C-DE AY46 B.59504	16.08.2013	15.08.2018	Китай
MFW68680	CNFV8	C-DE AY46 B.59504	16.08.2013	15.08.2018	Китай

## تعليمات مساعدة لإزالة الأعطال

العطل	السبب	كيفية التصرف
الجهاز لا يدور عند التشغيل.	الجهاز غير متصل بالكهرباء. الغطاء غير مستقر بصورة صحيحة على إناء العصير.	أدخل القابس في مقبس الكهرباء. ركب الغطاء بصورة صحيحة على إناء العصير. راعي علامات التمييز. إذا لم يُغلق الغطاء فقم بفك الأجزاء من بعضها البعض ثم جمّعها مجدداً. راعي التركيب الصحيح لجميع القطع.
الجهاز يتوقف أثناء العمل.	يحتوي الجهاز على كمية كبيرة من الطعام المطلوب عصره أو على بذور/ سيقان صلبة.	استخدم خاصية الدوران العكسي لِبضع ثوانٍ. ← «خاصية الدوران العكسي» انظر صفحة ar-5
إناء العصير لا يستقر بصورة صحيحة فوق الجهاز الرئيسي.	الغطاء غير مستقر بصورة صحيحة على إناء العصير.	ركب الغطاء بصورة صحيحة على إناء العصير.
العصير رقيق جداً أو ثخين جداً.	ذراع ضبط لب الفاكهة مضبوط على وضع خطأ أو عنصر الإحكام غير مركب بصورة صحيحة.	افحص الوضع / عنصر الإحكام. ← «ذراع ضبط / عنصر إحكام للب الفاكهة» انظر صفحة ar-3
العصير رقيق جداً أو ثخين جداً.	ذراع ضبط لب الفاكهة مضبوط على وضع خطأ أو عنصر الإحكام غير مركب بصورة صحيحة.	افحص الوضع / عنصر الإحكام. ← «ذراع ضبط / عنصر إحكام للب الفاكهة» انظر صفحة ar-3
صوت المحرك مرتفع أثناء تشغيل الجهاز.	توجد كمية كبيرة في الجهاز. الجهاز غير مجمّع بطريقة صحيحة.	لا تعالج كميات كبيرة في وقت واحد. قم بفك الجهاز من بعضه البعض كما هو موضح، ثم أعد تركيبه. ← «التحضير» انظر صفحة ar-3

إذا كانت هناك بعض المشاكل التي لم يمكن حلها، يرجى الاتصال بالخط الساخن فوراً!  
توجد أرقام التليفونات في الصفحة الأخيرة من الدليل.



## التخلص من الجهاز

تخلص من عبوة الجهاز بأسلوب يدعم الحفاظ على البيئة. هذا الجهاز مطابق للمواصفة الأوروبية 19/2012/المجموعة الاقتصادية الأوروبية الخاصة بالأجهزة الكهربائية والإلكترونية القديمة (waste electrical and electronic equipment – WEEE). وهذه المواصفة تحدد الإطار العام لقواعد تسري في جميع دول الاتحاد الأوروبي بخصوص استعادة الأجهزة القديمة وإعادة استغلالها. قومي باستشارة موزع عمك المحلي لمعرفة أحدث الانظمة المتبعة حالياً للتخلص من الاجهزة القديمة.

## شروط الضمان

يتم تحديد شروط الضمان لهذا الجهاز من قبل ممثنا في الدولة التي يتم فيها بيع الجهاز. يمكنك الحصول على تفاصيل هذه الشروط من قبل الموزع الذي اشتريته منه الجهاز. يرجى إحصار فاتورة أو إيصال الشراء في حال أصاب جهازك أي طارئ يغطيه الضمان.

نحتفظ بحقنا في إجراء أية تعديلات.

- لا تستخدم أي قماش جليخ أو منظفات سنفرة.
- لا تغسل القطع في غسالة الأطباق.

## إرشادات:

- عند التعامل مثلاً مع الجزر، تحدث تغيرات في لون الأجزاء البلاستيكية. هذه التغيرات يمكن إزالتها باستخدام بعض قطرات زيت الطعام.
- افتح عنصر إحكام لب الفاكهة تماماً. «ذراع ضبط / عنصر إحكام لللب الفاكهة» انظر صفحة ar-3

في الصورة H تجدون نظرة عامة توضح لكم كيفية تنظيف الأجزاء الفردية.

## تفكيك الجهاز

- لف الغطاء حتى العلامة (X) ثم انزعه.
  - انزع إناء العصير المجمع.
  - انزع حلزون العصاراة ثم عنصر المصفاة أو وحدة الشربات ثم الفرشاة الدوارة على التوالي.
- إرشاد: عندما تعلق القطع المفردة في إناء العصير (مثلاً بسبب بقايا الفاكهة)، فاتبع الآتي.

## ← متوالية الصورة II

1. لف إناء العصير في الاتجاه المعاكس وضع أسفله قطعة قماش.
2. اضغط بحرص على الجهة السفلية في اتجاه محور الدفع الخاص بحلزون العصاراة حتى ينفك.
3. انزع جميع القطع المفردة.

## تنظيف الجهاز الأساسي

- امسح الجهاز الأساسي بقطعة قماش ناعمة رطبة ثم جففها.

## تنظيف الأجزاء الأخرى

- نظف إناء العصير والفرشاة الدوارة وعناصر المصفاة ووحدة الشربات وحلزون العصير والكباس بمحلول صابوني وقطعة قماش ناعمة أو إسفنجية وكذلك الفرشاة المرفقة أو وضعهم في غسالة الأواني.
- الفرشاة المرفقة مناسبة على وجه الخصوص لتنظيف فتحات العصير ولب الفاكهة تنظيفاً جيداً.
- قم بتنظيف الغطاء بمحلول صابوني وقطعة قماش ناعمة أو إسفنجية أو بواسطة فرشاة ناعمة ثم اشطفه تحت الماء الجاري.
- اترك جميع الأجزاء حتى تجف أو جففها باستخدام قطعة قماش.



- اضبط المفتاح على **O** وانتظر إلى أن يتوقف المحرك.
- اضبط المفتاح على الوضع **S** واستمر ضاعطاً.
- بعد مرور حوالي 3-5 ثانية اترك المفتاح وانتظر إلى أن يتوقف محرك الجهاز.
- انقل المفتاح إلى الوضع **ON** واستمر في العمل.
- **تنبيه:** في حالة عدم انفكاك الطعام الملتصق بالرغم من الدوران العكسي لفترة قصيرة، فأوقف الجهاز، واسحب قابس الكهرباء، ونظف الجهاز.
- ← «التنظيف» انظر صفحة ar-5

### بعد الانتهاء من الاستخدام

- أفرغ الحاويتين وضعهما تحت الفتحات للحصول على العصير ولب الفاكهة.
- أغلق رفرف الغلق وحرك ذراع ضبط لب الفاكهة نحو اليمين تماماً.
- أضف بعض الماء (حوالي 100 مل) في فتحة الملء واضبط المفتاح على **ON**.
- افتح رفرف الغلق بعد فترة وجيزة وحرك ذراع ضبط لب الفاكهة نحو اليسار تماماً.
- قبل إيقاف التشغيل اترك الجهاز يعمل فارغاً تماماً.
- اضبط المفتاح على **O** وانتظر إلى أن يتوقف الجهاز.
- انزع القابس الكهربائي.
- من الأفضل إجراء التنظيف على الفور بعد الانتهاء من الاستخدام.

### التنظيف

يجب تنظيف الجهاز وجميع القطع المستخدمة جيداً بعد كل استخدام.

### ⚠ خطر الصعق الكهربائي!

- قبل التنظيف أفضل القابس الكهربائي.
- إباك أن تغمر الجهاز الأساسي في مادة سائلة ولا أن تنظفها في ماكينة غسل الأطباق.
- لا تستخدم جهاز التنظيف بالبخار.

### تنبيه!

- لا تستخدم المنظفات التي تحتوي على الكحول في تنظيف الماكينة.
- لا تستخدم أي أغراض معدنية حادة أو مدببة في التنظيف.

5. أدخل قابس الجهاز في المقبس. انقل المفتاح إلى الوضع **ON**. يعمل الجهاز. تضيء الحلقة المضئية (بحسب الطراز). تدور الفرشاة الدوارة.
6. ضع الطعام المجهز في فتحة الملء. لا تضغط الطعام سوى باستخدام الكباس المرفق.
7. سيسيل العصير في الحاوية اليمنى. ويتجمع لب الفاكهة المعصور في الحاوية اليسرى.
8. عند انتهاء عملية المعالجة أو امتلاء إناء العصير، انقل المفتاح إلى الوضع **O** وانتظر حتى يتوقف الجهاز.
9. أغلق رفرف الغلق الخاص بالعصير الناتج وأفرغ الحاوية.

### إرشادات:

- لتحسين إنتاج العصير، يُفضل عصر المكونات ذات كمية السائل الأكبر في بداية العصر ونهايته (مثل: البرتقال، أو الطماطم، أو البطيخ وهكذا).
- يتم عصر المكونات الجامدة والمحتوية على الألياف فيما بين ذلك.
- ضع الطعام في فتحة الملء تدريجياً.
- إضافة الطعام بصورة زائدة عن الحد لا تسرع من المعالجة وتؤدي إلى أن يفيض العصير من الإناء.

### صنع الشربات

### ← متوالي الصورة [B]

1. قم بإعداد الجهاز باستخدام وحدة الشربات كما هو موضح. ← «التحضير لصنع الشربات» انظر صفحة ar-4
2. ضع حاوية تحت الفتحة الخاصة بلب الفاكهة. حرك ذراع الضبط لللب الفاكهة إلى الوسط (□). أدخل قابس الجهاز في المقبس. انقل المفتاح إلى الوضع **ON**. يعمل الجهاز. تضيء الحلقة المضئية (بحسب الطراز).
3. ضع الطعام المجمد في فتحة الملء. لا تضغط الطعام سوى باستخدام الكباس المرفق.
4. تتجمع الشربات الناتجة في الحاوية اليسرى.

### خاصية الدوران العكسي

تستخدم خاصية الدوران العكسي لفك الطعام الملتصق من خلال لف القطعة الحلزونية في الاتجاه المعاكس لمدة قصيرة.

### إعداد الطعام

### التحضير لصنع العصير

#### ← متواليّة الصور B

- هام:** لا تستخدم في إعداد الطعام سوى الفاكهة والخضروات الناضجة. فالفاكهة غير الناضجة أو كثيرة النضج تسد حلزون العصر ومصفاة بسرعة كبيرة.
- أزل الأحجار والبذور (مثل البرقوق والخوخ والكرز).
  - أزل القشور الصلبة (مثل القرعيات والأناناس والخيار والبطاطس).
  - أما الفاكهة والخضروات ذات القشور الرقيقة (مثل التفاح والكمثرى والجزر والفجل والسلطة والكرنب واليقونس والسبانخ والعنب والفراولة والكرفس) فهي تحتاج إلى الغسيل فقط.
  - قشّر الموالح وأزل الطبقة البيضاء، وإلا سيصبح طعم العصير لاذعاً.
  - قطع الفاكهة والخضروات الكبيرة حتى تدخل في أنبوب الملاء بدون الحاجة للضغط عليها.

1. ضع الجهاز الرئيسي على سطح تشغيل أفقي ثابت.
  2. ضع إناء العصير فوق الجهاز الرئيسي. وفي هذا السياق قم بمحاذاة النتوءات الموجودة بأرضية إناء العصير مع القطعة المقابلة بالجهاز الرئيسي (تُراعى العلامات  $\nabla$ ). ينبغي أن يستقر إناء العصير فوق الجهاز الرئيسي بالتصاق وإحكام.
  3. ضع الفرشاة الدوارة في إناء العصير.
  4. ضع عنصر المصفاة المطلوب (خشن أو ناعم) في الفرشاة الدوارة.
- هام:** يُراعى أن تستقر الفتحة والشقوق بالأرضية على القطعة المقابلة بإناء العصير بإحكام. حيث ينبغي ألا يتمكن عنصر المصفاة من اللف.
5. ضع حلزون العصارّة في المصفاة واضغط عليه نحو الأسفل حتى يستقر على محور الدفع.
  6. ركب الغطاء ( $\nabla$ ) ثم قم بإدارته في اتجاه عقارب الساعة حتى النهاية ( $\bullet$ ).

### الاستخدام

#### ⚠ خطر الإصابة

### التحضير لصنع الشربات

#### ← متواليّة الصور C

- لا تشغل الجهاز إلا وهو مجمّع.
- ولا تعمل بدون إغلاق الغطاء وتثبيتته.
- يجب عدم إدخال الأصابع في أنبوب الملاء. فلا تستخدم سوى الكباس المرفق!

1. ضع الجهاز الرئيسي على سطح تشغيل أفقي ثابت.
  2. ضع إناء العصير فوق الجهاز الرئيسي. وفي هذا السياق قم بمحاذاة النتوءات الموجودة بأرضية إناء العصير مع القطعة المقابلة بالجهاز الرئيسي (تُراعى العلامات  $\nabla$ ). ينبغي أن يستقر إناء العصير فوق الجهاز الرئيسي بالتصاق وإحكام.
  3. ضع وحدة الشربات في إناء العصير.
- هام:** يُراعى أن تستقر الفتحة والشقوق بالأرضية على القطعة المقابلة بإناء العصير بإحكام. حيث ينبغي ألا تتمكن وحدة الشربات من اللف.
4. ضع حلزون العصارّة في وحدة الشربات واضغط عليها نحو الأسفل حتى تستقر على محور الدفع.
  5. ركب الغطاء ( $\nabla$ ) ثم قم بإدارته في اتجاه عقارب الساعة حتى النهاية ( $\bullet$ ).

#### تنبيه!

لتحضير الفاكهة المجمدة ينبغي استخدام وحدة الشربات. لا تقم بإعداد أي فاكهة أصبحت صلبة جداً بسبب تجميدها (مثل الفراولة).

### صنع العصير

#### ← متواليّة الصور D

1. قم بإعداد الخلاط كما هو موضح.
- ← «التحضير لصنع العصير» انظر صفحة ar-4
2. ضع حاوية تحت كل فتحة من فتحات إنتاج العصير واضبط لب الفاكهة.
  3. افتح رفرق الغلق. الخاص بالعصير الناتج.
  4. حرك ذراع ضبط لب الفاكهة (حسب الطراز) في المنتصف (□) أو نحو اليمين تمامًا (▣).

**ذراع ضبط / عنصر إحكام للب الفاكهة****← صورة F - الطُرز المزودة بذراع الضبط**

بواسطة ذراع الضبط للب الفاكهة يتم التحكم في درجة تماسك العصير.

- يتم تحريك الذراع ناحية اليمين (É) للحصول على عصير مليء بلب الفاكهة.
- يتم تحريك الذراع إلى المنتصف (É) للحصول على عصير ذي لب فاكهة قليل أو على شربات.
- للتنظيف / للشطف يُنزع إناء العصير، ويُلف، ثم يُحرك الذراع حتى النهاية كما هو موضح في الصورة (É).

**← صورة F - الطُرز المزودة بعنصر إحكام**

يعمل عنصر الإحكام للب الفاكهة على إنتاج عصير ذي درجة تماسك متساوية.

- لصنع العصير أو الشربات ينبغي وضع عنصر الإحكام بطريقة صحيحة في فتحة إخراج لب الفاكهة.
- للتنظيف / للشطف يُنزع إناء العصير، ويُلف، ثم يُنزع عنصر الإحكام.

**التحضير****⚠ خطر الإصابة**

يجب عدم إدخال قابس الجهاز في مقيس التغذية بالكهرباء إلا بعد أن يكون قد تم الانتهاء بالفعل من جميع الإعدادات اللازمة للبدء في العمل، وبعد تركيب جميع القطع في الوضع الصحيح وتوصيلها بالجهاز الرئيسي.

**تنبيه!**

لا تضع إناء العصير أبداً فوق الجهاز الرئيسي بدون عنصر إحكام محور الدفع. يُراعى ثبات عنصر الإحكام بشكل صحيح حتى بعد التركيب.

**هام:** تأكد قبل التجميع من أن عنصر إحكام لب الفاكهة يغلظ الفتحة تمامًا. ← «ذراع ضبط / عنصر إحكام للب الفاكهة» انظر صفحة ar-3

**3 فرشاة دوارة مزودة بكاشط سيليكون****4 عناصر المصفاة****a** ناعم (أسود)**b** خشن (رمادي)**5 وحدة الشربات\*****6 حلزون العصارة****7 كياس****8 غطاء****a** أنبوب الملء**b** العلامة**9 حاوية العصير****10 حاوية لب الفاكهة****11 فرشاة التنظيف****12 كتاب الوصفات****\* حسب الطراز****قبل الاستخدام لأول مرة**

قبل استخدام الجهاز الجديد، يجب إخراج محتوياته بالكامل وتنظيفها ثم فحصها.

**تنبيه!**

إياك أن تشغل جهازًا متضررًا!!

- أخرج الجهاز الأساسي وكل الكماليات من العبوة وتخلص من مواد التغليف الموجودة.
- تأكد من اكتمال جميع الأجزاء ومن وجود أضرار ملحوظة. ← **الصورة A**
- نظف جميع الأجزاء ثم جففها جيدًا قبل الاستخدام الأولي. ← «التنظيف» انظر صفحة ar-5

**الرموز والعلامات**

الرمز	المدلول
	ركب الغطاء (▽) وأحكام ربطه (●).
	علامة على الجهاز الرئيسي لتركيب الغطاء.
	ركب إناء العصير (▽).
	علامة على الجهاز الرئيسي لتركيب إناء العصير.
	العلامات الموجودة على إناء العصير لذراع الضبط*: تنظيف، لب فاكهة قليل، لب فاكهة كثير

- لا تشغل الجهاز إلا وهو مجمّع. ولا تعمل بدون إغلاق الغطاء وتثبيته.
- في أثناء تشغيل الجهاز يجب عدم القيام بأي حال من الأحوال بإدخال اليد في فتحة الملء.
- لا تضع أية أشياء (مثلا ملعقة طهي) في فتحة الملء. فلا تستخدم سوى الكباس المرفق!
- يجب عدم إدخال اليد أو الأصابع في نطاق الأجزاء الدوارة. لا تستعمل إلا الأجزاء والكماليات الأصلية لتشغيل الجهاز.

### ⚠ خطر الاختناق!

لا تدع الأطفال يلعبون بمواد التعبئة والتغليف للجهاز.

### ⚠ تنبيه!

يُنصح بعدم ترك الجهاز دائراً لمدة أطول مما هو لازم لصنع المواد الغذائية. لا تقم بتشغيله دون وجود خليط.

### ⚠ هام!

يجب تنظيف الجهاز جيداً بعد كل استخدام له أو بعد طول فترة عدم الاستخدام.

← «التنظيف» انظر صفحة ar-5

## نظرة عامة

رجاء فرد الصفحة المحتوية على الصور.

### ← الصورة A

#### 1 الجهاز الرئيسي / وحدة المحرك

- a محور الدفع
- b العلامة  $\Delta$
- c مفتاح (ثلاثي الدرجات)  
ON = تشغيل  
O = إطفاء  
S = خاصية الدوران العكسي
- d كابل الكهرباء
- e الحلقة المضئبة\*
- f العلامة O
- 2 إناء العصير
- a عنصر إحكام لمحور الدفع
- b فتحة خروج العصير
- c رفيرف الغلق للعصير (منع النقط)
- d فتحة خروج لب الفاكهة
- e ذراع ضبط لللب الفاكهة والعلامات  
\* 
- f عنصر إحكام لللب الفاكهة\*
- g العلامة  $\nabla$

نتقدم لكم بأصدق التهاني على شرائكم لهذا الجهاز الجديد من ماركة **Bosch**. وتجدون المزيد من المعلومات حول منتجاتنا في موقع الإنترنت الخاص بنا.

## المحتويات

- الاستعمال المطابق للتعليمات ..... ar-1
- إرشادات الأمان المهمة ..... ar-1
- نظرة عامة ..... ar-2
- قبل الاستخدام لأول مرة ..... ar-3
- الرموز والعلامات ..... ar-3
- ذراع ضبط / عنصر إحكام لللب الفاكهة ..... ar-3
- التحضير ..... ar-3
- الاستخدام ..... ar-4
- التنظيف ..... ar-5
- التخلص من الجهاز ..... ar-6
- شروط الضمان ..... ar-6
- تعليمات مساعدة لإزالة الأعطال ..... ar-7

## الاستعمال المطابق للتعليمات

هذا الجهاز مخصص للاستخدام المنزلي فقط. الجهاز مناسب لصنع العصائر الطازجة من الفاكهة والخضروات. ويحتوي على وليجة شربيات لصنع الشربيات من الفاكهة أو الخضروات المجمدة. لا يسمح باستخدام الجهاز في معالجة أي أشياء أو أجسام أو عناصر أخرى. عند استخدام أجزاء الملحقات التكميلية المعتمدة من قبل منتج الجهاز يصبح من الممكن استخدام الجهاز في تطبيقات أخرى. لا تستعمل إلا الأجزاء والكماليات الأصلية المصرح بها لتشغيل الجهاز. لا تستخدم مطلقاً قطع الكماليات لأجهزة أخرى. لا تستخدم الجهاز سوى في الأماكن الداخلية وفي درجة حرارة الغرفة، وعلى ارتفاع أقل من 2000 متر فوق مستوى سطح البحر.

## إرشادات الأمان المهمة

يُرجى قراءة هذه الإرشادات بعناية، والتصرف بناءً على ذلك ثم الحفاظ عليها! عند نقل الجهاز للغير يجب إرفاق هذا الدليل معه. عدم الالتزام بتطبيق التعليمات الخاصة بالاستخدام الصحيح للجهاز يترتب عليه عدم تحمل منتج الجهاز لأي مسؤولية عن الأضرار الناتجة من جراء ذلك. يُسمح باستخدام هذا الجهاز من قِبَل الأشخاص الذين يعانون من نقص في القدرات الجسدية أو الحسية أو العقلية أو الأشخاص الذين لديهم قصور في الخبرة أو المعرفة شريطة أن يتم مراقبتهم أو توجيههم إلى كيفية الاستخدام الآمن للجهاز مع التأكد من إدراكهم للأخطار المرتبطة بذلك. أما الأطفال فيجب إبعادهم عن الجهاز وعن توصيلاته الكهربائية، ولا يُسمح لهم بتشغيل الجهاز. لا يجوز للأطفال العبث بالجهاز. أعمال التنظيف وصيانة المستعمل لا يسمح بأن يقوم بها الأطفال.

## ⚠️ خطر الصعق الكهربائي وخطر الحريق!

- يجري توصيل وتشغيل الجهاز بالتيار الكهربائي فقط طبقاً للبيانات الموضحة على لوحة المواصفات الفنية. كما يجري استخدام الجهاز فقط إذا لم تكن هناك أضراراً قد لحقت به أو بسلك التوصيل الكهربائي الخاص به. لا يُسمح بإجراء إصلاحات على الجهاز، كاستبدال التيار الكهربائي التالف، إلا من قِبَل مركز خدمة العملاء الخاص بنا، وذلك من أجل تجنب المخاطر.
- لا توصل الجهاز بالمفاتيح الكهربائية التلقائية أو بمقابس التحكم عن بُعد. احرص على مراقبة الجهاز دائماً أثناء تشغيله!
- لا تضع الجهاز على سطح ساخن أو بالقرب منه، مثل صفيحة الموقد. لا تجعل سلك التوصيل الكهربائي يتلامس مع أجزاء ساخنة ولا تسحب على حواف حادة.
- لا تغمر الجهاز الأساسي أبداً في المياه، ولا تضعه في آلة غسل الأطباق. لا تستخدم جهاز التنظيف البخار. لا تستعمل الجهاز ويداك مبتلتان.
- يجب فصل الجهاز من مصدر الطاقة دوماً بعد كل استخدام، في حالة انعدام الإشراف، أو قبل التجميع، أو التفكيك، أو التنظيف، أو في حالة ظهور أخطاء على الجهاز.

## ⚠️ انتبه إلى خطر الإصابة!

- قبل تغيير ملحقات تكميلية أو أجزاء إضافية يتم تحريكها أثناء التشغيل يلزم دائماً إيقاف تشغيل الجهاز وفصله عن شبكة التغذية بالتيار الكهربائي. بعد الاستخدام المباشر للجهاز انتظر إلى أن تقف وحدة الإدارة.

## Kundendienst – Customer Service

### **DE Deutschland, Germany**

BSH Hausgeräte Service GmbH  
Zentralwerkstatt für kleine Hausgeräte  
Trautskirchener Strasse 6-8  
90431 Nürnberg

Online Auftragsstatus, Filterbeutel-  
Konfigurator und viele weitere  
Infos unter:  
www.bosch-home.com

Reparaturservice, Ersatzteile &  
Zubehör, Produkt-Informationen:  
Tel.: 0911 70 440 040  
mailto:cp-servicecenter@bshg.com  
Wir sind an 365 Tagen rund um die Uhr  
erreichbar.

### **AE United Arab Emirates, الإمارات العربية المتحدة**

BSH Home Appliances FZE  
Round About 13,  
Plot Nr MO-0532A  
Jebel Ali Free Zone – Dubai  
Tel.: 04 881 4401  
mailto:service.uae@bshg.com  
www.bosch-home.com/ae

### **AL Republika e Shqiperise, Albania**

ELEKTRO-SERVIS sh.p.k  
Rr. Shkelqim Fusha, Selite,  
Pallati "Matrix Konstruksion",  
Kati 0 dhe +1  
1023 Tirane  
Tel.: 4 2278 130, -131  
Fax: 4 2278 130  
mailto:info@elektro-servis.com

EXPERT SERVIS  
Rruga e Kavajes,  
Kulla B Nr 223/1 Kati I  
1023 Tirane  
Tel.: 4 480 6061  
Tel.: 4 227 4941  
Fax: 4 227 0448  
Cel: +355 069 60 45555  
mailto:info@expert-servis.al

### **AT Österreich, Austria**

BSH Hausgeräte Gesellschaft mbH  
Werkskundendienst für Hausgeräte  
Quellenstrasse 2a  
1100 Wien

Online Reparaturannahme,  
Ersatzteile und Zubehör und viele  
weitere Infos unter:  
www.bosch-home.at  
Reparaturservice, Ersatzteile &  
Zubehör, Produktinformationen  
Tel.: 0810 550 511  
mailto:vie-stoerungsannahme@  
bshg.com  
Wir sind an 365 Tagen rund um die Uhr für  
Sie erreichbar.

### **AU Australia**

BSH Home Appliances Pty. Ltd.  
Gate 1, 1555 Centre Road  
Clayton, Victoria 3168  
Tel.: 1300 369 744\*

Fax: 1300 306 818  
mailto:aftersales.au@bshg.com  
www.bosch-home.com.au  
\*Mo-Fr: 24 hours

### **BA Bosna i Hercegovina, Bosnia-Herzegovina**

"HIGH" d.o.o.  
Gradačanka 29b  
71000 Sarajevo  
Tel.: 061 10 09 05  
Fax: 033 21 35 13  
mailto:bosch\_siemens\_sarajevo@  
yahoo.com

### **BE Belgique, België, Belgium**

BSH Home Appliances S.A.  
Avenue du Laerbeek 74  
Laarbeeklaan 74  
1090 Bruxelles – Brussel  
Tel.: 070 222 141  
Fax: 024 757 291  
mailto:brun-repairs@bshg.com  
www.bosch-home.be

### **BG Bulgaria**

BSH Domakinski Uredi  
Bulgaria EOOD  
115K Tsarigradsko Chausse Blvd.  
European Trade Center Building,  
5th floor  
1784 Sofia  
Tel.: 0700 208 17  
Fax: 02 878 79 72  
mailto:informacia.servis-bg@  
bshg.com  
www.bosch.home.bg

### **BH Bahrain, البحرين**

Khalalifat Est.  
P.O. Box 5111  
Manama  
Tel.: 01 7400 553  
mailto:service@khalalifat.com

### **BY Belarus, Беларусь**

ООО "БСХ Бытовая техника"  
тел.: 495 737 2961  
mailto:mok-kdhl@bshg.com

### **CH Schweiz, Suisse, Svizzera, Switzerland**

BSH Hausgeräte AG  
Werkskundendienst für Hausgeräte  
Fahrweidstrasse 80  
8954 Geroldswil

mailto:ch-info.hausgeraete@  
bshg.com  
Service Tel.: 0848 840 040  
Service Fax: 0848 840 041  
mailto:ch-reparatur@bshg.com  
Ersatzteile Tel.: 0848 880 080  
Ersatzteile Fax: 0848 880 081  
mailto:ch-ersatzteil@bshg.com  
www.bosch-home.com

### **CY Cyprus, Κύπρος**

BSH Ikiakes Syskeves-Service  
39, Arh. Makaariou III Str.  
2407 Egomi/Nikosia (Lefkosia)  
Tel.: 7777 8007  
Fax: 022 658 128  
mailto:bsh.service.cyprus@  
cytanet.com.cy

### **CZ Česká Republika, Czech Republic**

BSH domácí spotřebiče s.r.o.  
Firemní servis domácích spotřebičů  
Pekařská 10b  
155 00 Praha 5  
Tel.: 0251 095 546  
Fax: 0251 095 549  
www.bosch-home.com/cz

### **DK Danmark, Denmark**

BSH Hvidevarer A/S  
Telegrafvej 4  
2750 Ballerup  
Tel.: 44 89 89 85  
Fax: 44 89 89 86  
mailto:BSH-Service-DK@BSHG.com  
www.bosch-home.dk

### **EE Eesti, Estonia**

SIMSON OÜ  
Raua 55  
10152 Tallinn  
Tel.: 0627 8730  
Fax: 0627 8733  
mailto:teenindus@simson.ee

### **ES España, Spain**

BSH Electrodomésticos España S. A.  
Servicio Oficial del Fabricante  
Parque Empresarial PLAZA,  
C/ Manfredonia, 6  
50197 Zaragoza  
Tel.: 902 245 255 o 976 305 713  
Fax: 976 578 425  
mailto:CAU-Bosch@bshg.com  
www.bosch-home.es

**FI Suomi, Finland**

BSH Kodinkoneet Oy  
Itälahdenkatu 18 A, PL 123  
00201 Helsinki  
Tel.: 0207 510 700  
Fax: 0207 510 780  
mailto: Bosch-Service-FI@bshg.com  
www.bosch-home.fi  
Lankapuhelimesta 8,28 snt/puhelu  
+ 7 snt/min (alv 24%)  
Matkapuhelimesta 8,28 snt/puhelu  
+ 17 snt/min (alv 24%)

**FR France**

BSH Electroménager S.A.S.  
50 rue Ardoin – CS 50037  
93406 SAINT-OUEN cedex  
Service interventions à domicile:  
01 40 10 11 00

Service Consommateurs:

0892 698 110 

mailto:soa-bosch-conso@bshg.com

Service Pièces Détachées et  
Accessoires:

0 892 698 009 

www.bosch-home.fr

**GB Great Britain**

BSH Home Appliances Ltd.  
Grand Union House  
Old Wolverton Road  
Wolverton  
Milton Keynes MK12 5PT  
To arrange an engineer visit, to order  
spare parts and accessories or for  
product advice please visit  
www.bosch-home.co.uk  
or call  
Tel.: 0344 892 8979\*

\*Calls are charged at the basic rate, please  
check with your telephone service provider for  
exact charges

**GR Greece, Ελλάς**

BSH Ikiakes Siskeves A.B.E.  
Central Branch Service  
17 km E.O. Athinon-Lamias &  
Potamou 20  
14564 Kifisia  
Πανελλήνιο τηλέφωνο: 181 82  
(Αστική χρέωση)  
mailto:nkf-CustomerService@bshg.com  
www.bosch-home.gr

**HK Hong Kong, 香港**

BSH Home Appliances Limited  
Unit 1 & 2, 3rd Floor,  
North Block, Skyway House,  
3 Sham Mong Road  
Tai Kok Tsui, Kowloon  
Hong Kong  
Tel.: 2565 6151  
Fax: 2565 6681  
mailto:bosch.hk.service@bshg.com  
www.bosch-home.cn

**HR Hrvatska, Croatia**

BSH kućni uređaji d.o.o.  
Kneza Branimira 22  
10000 Zagreb  
Tel.: 01 552 08 88  
Fax: 01 640 36 03  
mailto:informacije.servis-hr@  
bshg.com  
www.bosch-home.com/hr

**HU Magyarország, Hungary**

BSH Háztartási Készülék  
Kereskedelmi Kft.  
Háztartási gépek márkaszervize  
Királyhágó tér 8-9.  
1126 Budapest

Hibabejelentés  
Tel.: +361 489 5461  
Fax: +361 201 8786  
mailto:hibabejelentes@bsh.hu

Alkatrészrendelés  
Tel.: +361 489 5463  
Fax: +361 201 8786  
mailto:alkatreszrendeles@bsh.hu  
www.bosch-home.com/hu

**IE Republic of Ireland**

BSH Home Appliances Ltd.  
Unit F4, Ballymount Drive  
Ballymount Industrial Estate  
Walkinstown  
Dublin 12  
Service Requests, Spares and  
Accessories  
Tel.: 01450 2655\*  
Fax: 01450 2520  
www.bosch-home.co.uk  
\*0,03 € per minute at peak.  
Off peak 0,0088 € per minute.

**IL Israel, יִשְׂרָאֵל**

C/S/B/ Home Appliance Ltd.  
1, Hamasger St.  
North Industrial Park  
Lod, 7129801  
Tel.: 08 9777 222  
Fax: 08 9777 245  
mailto:csb-serv@csb-ltd.co.il  
www.bosch-home.co.il

**IN India, Bhārat, भारत**

BSH Household Appliances  
Mfg. Pvt. Ltd.  
Arena House, 2nd Floor, Main Bldg.  
Plot No. 103, Road No. 12,  
MIDC, Andheri East  
Mumbai 400 093  
Toll Free 1800 266 1880\*  
www.bosch-home.com/in  
\*Mo-Sa: 8.00am to 8.00pm

**IS Iceland**

Smith & Norland hf.  
Noatuni 4  
105 Reykjavik  
Tel.: 0520 3000  
Fax: 0520 3011  
www.sminor.is

**IT Italia, Italy**

BSH Elettrodomestici S.p.A.  
Via. M. Nizzoli 1  
20147 Milano (MI)  
Numero verde 800 829 120  
mailto:info.it@bosch-home.com  
www.bosch-home.com/it

**KZ Kazakhstan, Қазақстан**

IP Turebekov Yerzhan  
Nurmanovich  
Jangeldina str. 15  
Shimkent 160018  
Tel.: 0252 31 00 06  
mailto:evrika\_kz@mail.ru

**LB Lebanon, لبنان**

Teheni, Hana & Co.  
Boulevard Dora 4043 Beyrouth  
P.O. Box 90449  
Jdeideh, 1202 2040  
Tel.: 01 255 211  
mailto:Info@Teheni-Hana.com

**LT Lietuva, Lithuania**

Senuku prekybos centras UAB  
Jonavos g. 62  
44192 Kaunas  
Tel.: 0372 12146  
Fax: 0372 12165  
www.senukai.lt

**LU Luxembourg**

BSH électroménagers S.A.  
13-15, ZI Breedeweues  
1259 Senningerberg  
Tel.: 26349 300  
Fax: 26349 315  
Reparaturen: lux-repair@bshg.com  
Ersatzteile: lux-spare@bshg.com  
www.bosch-home.com/lu

**LV Latvija, Latvia**

General Serviss Limited  
Bullu street 70c  
1067 Riga  
Tel.: 07 42 41 37  
mailto:bt@olimpks.lv  
Elkor Serviss  
Brivibas gatve 201  
1039 Riga  
Tel.: 067 0705 20; -36  
mailto:domoservice@elkor.lv  
www.servisacentrs.lv

**MD Moldova**

S.R.L. "Rialto-Studio"  
ул. Шусева 98  
2012 Кишинев  
тел./ факс: 022 23 81 80  
mailto:bosch-md@mail.ru

**ME Crna Gora, Montenegro**

Elektronika komerc  
Ul. Slobode 17  
84000 Bijelo Polje  
Tel./Fax: 050 432 575  
Mobil: 069 324 812  
mailto:ekobosch.servis@t-com.me



**MK Macedonia, Македонија**  
GORENEC  
Jane Sandanski 69 lok. 3  
1000 Skopje  
Tel.: 022 454 600  
Mobil: 070 697 463  
mailto:gorenec@yahoo.com

**MT Malta**  
Oxford House Ltd.  
Notabile Road  
Mrieħel BKR 14  
Tel.: 021 442 334  
Fax: 021 488 656  
www.oxfordhouse.com.mt

**MV Raajjeyge Jumhooriyyaa, Maldives**  
Lintel Investments  
Ma. Maadheli, Majeedhee Magu Malé  
Tel.: 0331 0742  
mailto:mohamed.zuhuree@lintel.com.mv

**NL Nederlande, Netherlands**  
BSH Huishoudapparaten B.V.  
Taurusavenue 36  
2132 LS Hoofddorp  
Storingsmelding:  
Tel.: 088 424 4010  
Fax: 088 424 4845  
mailto:bosch-contactcenter@bshg.com  
Onderdelenverkoop:  
Tel.: 088 424 4010  
Fax: 088 424 4801  
mailto:bosch-onderdelen@bshg.com  
www.bosch-home.nl

**NO Norge, Norway**  
BSH Husholdningsapparater A/S  
Grensevingen 9  
0661 Oslo  
Tel.: 22 66 06 00  
Fax: 22 66 05 50  
mailto:Bosch-Service-NO@bshg.com  
www.bosch-home.no

**NZ New Zealand**  
BSH Home Appliances Ltd.  
Unit F 2, 4 Orbit Drive  
Mairangi Bay  
Auckland 0632  
Tel.: 0800 245 700\*  
Fax: 0800 256 535  
mailto:aftersales.nz@bshg.com  
www.bosch-home.co.nz  
\* Mo-Fr: 8.30am to 4.00pm  
(exclude public holidays)

**PL Polska, Poland**  
BSH Sprzęt Gospodarstwa Domowego sp. z o.o.  
Al. Jerozolimskie 183  
02-222 Warszawa  
Centrala Serwisu  
Tel.: 801 191 534  
Fax: 022 572 7709  
mailto:Serwis.Fabryczny@bshg.com  
www.bosch-home.pl

**PT Portugal**  
BSHP Electrodomésticos,  
Sociedade Unipessoal, Lda.  
Rua Alto do Montijo, nº 15  
2790-012 Carnaxide  
Tel.: 214 250 730  
Fax: 214 250 701  
mailto:bosch.electrodomesticos.pt@bshg.com  
www.bosch-home.pt

**RO România, Romania**  
BSH Electrocasnice srl.  
Sos. Bucuresti-Ploiesti,  
nr. 19-21, sect.1  
13682 Bucuresti  
Tel.: 021 203 9748  
Fax: 021 203 9733  
mailto:service.romania@bshg.com  
www.bosch-home.ro

**RU Russia, Россия**  
ООО "БСХ Бытовая техника"  
Сервис от производителя  
Малая Калужская 19/1  
119071 Москва  
тел.: 495 737 2961  
mailto:mok-kdhl@bshg.com  
www.bosch-home.com

**SA Kingdom Saudi Arabia,**  
المملكة العربية السعودية  
Abdul Latif Jameel Electronics  
and Airconditioning Co. Ltd.  
BOSCH Service centre,  
Kilo 5 Old Makkah Road  
(Next to Toyota), Jamiah Dist.  
P.O.Box 7997  
Jeddah 21472  
Tel.: 800 244 0043  
mailto:kunnumalsp@alj.com  
www.aljelectronics.com.sa

**SE Sverige, Sweden**  
BSH Home Appliances AB  
Landsvägen 32  
169 29 Solna  
Tel.: 0771 11 22 77 local rate  
mailto:Bosch-Service-SE@bshg.com  
www.bosch-home.se

**SG Singapore, 新加坡**  
BSH Home Appliances Pte. Ltd.  
Block 4012, Ang Mo Kio Avenue 10  
#01-01 Techplace 1  
Singapore 569628  
Tel.: 6751 5000\*  
Fax: 6751 5005  
mailto:bshsgp.service@bshg.com  
www.bosch-home.com.sg  
\* Mo-Fr: 8.30am to 7.00pm, Sa: 8.30am to 5.30pm  
(exclude public holidays)

**SI Slovenija, Slovenia**  
BSH Hišni aparati d.o.o.  
Litostrojska 48  
1000 Ljubljana  
Tel.: 01 583 07 00  
Fax: 01 583 08 89  
mailto:informacije.servis@bshg.com  
www.bosch-home.com/si

**SK Slovensko, Slovakia**  
BSH domácí spotřebiče s.r.o.  
Organizačná zložka Bratislava  
Galvaniho 17/C  
821 04 Bratislava  
Tel.: 02 44 45 20 41  
mailto:opravy@bshg.com  
www.bosch-home.com/sk

**TR Türkiye, Turkey**  
BSH Ev Aletleri Sanayi  
ve Ticaret A.S.  
Fatih Sultan Mehmet Mahallesi  
Balkan Caddesi No: 51  
34771 Ümraniye, Istanbul  
Tel.: 0 216 444 6333\*  
Fax: 0 216 528 9188\*  
mailto:careline.turkey@bshg.com  
www.bosch-home.com/tr  
\* Çağrı merkezini sabit hatlardan  
aramanın bedeli şehir içi ücretlendirime,  
Çep telefonlarından ise kullanılan  
tarifeye göre değişkenlik göstermektedir

**TW Taiwan, 台湾**  
我們期盼您不斷的鼓勵與指導，  
任何查詢或服務需求，  
歡迎洽詢客服專線  
BSH Home Appliances Private Limited  
台北市內湖區洲子街80號1樓  
11F., No.80, Zhouzi St., Neihu Dist.  
Taipei City 11493  
Tel.: 0800 368 888  
Fax: 02 2627 9788  
mailto:bshstzn-service@bshg.com  
www.bosch-home.com.tw

**UA Ukraine, Україна**  
ТОВ "БСХ Побутова Техніка"  
tel.: 044 490 2095  
mailto:bsh-service.ua@bshg.com  
www.bosch-home.com.ua

**XK Kosovo**  
Service-General SH.P.K.  
Rruga Mag Prishtine-Ferizaj  
70000 Ferizaj  
Tel.: 0290 321 434  
mailto:a\_service@gama-electronics.com

**XS Srbija, Serbia**  
BSH Kućni aparati d.o.o.  
Milutina Milanovića br. 92  
11070 Novi Beograd  
Tel.: 011 353 70 08  
Fax: 011 205 23 89  
mailto:informacije.servis-sr@bshg.com  
www.bosch-home.rs

**ZA South Africa**  
BSH Home Appliances (Pty) Ltd.  
15th Road Randjespark  
Private Bag X36, Randjespark  
1685 Midrand – Johannesburg  
Tel.: 086 002 6724  
Fax: 086 617 1780  
mailto:appliance-service.za@bshg.com  
www.bosch-home.com/za



# Garantiebedingungen

## DEUTSCHLAND (DE)

# Bosch-Infoteam

(Mo-Fr: 8.00-18.00 Uhr erreichbar)

Für Produktinformationen sowie Anwendungs- und Bedienungsfragen **zu kleinen Hausgeräten**:

**Tel.: 0911 70 440 040** oder unter  
**bosch-infoteam@bshg.com**

Für dieses Gerät leisten wir Garantie gemäß nachstehenden Bedingungen:

Nur für Deutschland gültig!

1. Wir beheben unentgeltlich nach Maßgabe der folgenden Bedingungen (Nr. 2–6) Mängel am Gerät, die nachweislich auf einem Material- und/oder Herstellungsfehler beruhen, wenn sie uns unverzüglich nach Feststellung und innerhalb von 24 Monaten nach Lieferung an den Erstendabnehmer gemeldet werden. Zeigt sich der Mangel innerhalb von 6 Monaten ab Lieferung, wird vermutet, dass es sich um einen Material- oder Herstellungsfehler handelt.

2. Die Garantie erstreckt sich nicht auf leicht zerbrechliche Teile wie z. B. Glas oder Kunststoff bzw. Glühlampen.

Eine Garantiepflicht wird nicht ausgelöst durch geringfügige Abweichungen von der Soll-Beschaffenheit, die für Wert und Gebrauchstauglichkeit des Gerätes unerheblich sind, oder durch Schäden aus chemischen und elektrochemischen Einwirkungen von Wasser, sowie allgemein aus anomalen Umweltbedingungen oder sachfremden Betriebsbedingungen oder wenn das Gerät sonst mit ungeeigneten Stoffen in Berührung gekommen ist. Ebenso kann keine Garantie übernommen werden, wenn die Mängel am Gerät auf Transportschäden, die nicht von uns zu vertreten sind, nicht fachgerechte Installation und Montage, Fehlgebrauch, eine nicht haushaltsübliche Nutzung, mangelnde Pflege oder Nichtbeachtung von Bedienungs- oder Montagehinweisen zurückzuführen sind.

Der Garantieanspruch erlischt, wenn Reparaturen oder Eingriffe von Personen vorgenommen werden, die hierzu von uns nicht ermächtigt sind, oder wenn unsere Geräte mit Ersatzteilen, Ergänzungs- oder Zubehörteilen versehen werden, die keine Originalteile sind und dadurch ein Defekt verursacht wird.

3. Die Garantieleistung erfolgt in der Weise, dass mangelhafte Teile nach unserer Wahl unentgeltlich instandgesetzt oder durch einwandfreie Teile ersetzt werden.

Geräte, die zumutbar (z. B. im PKW) transportiert werden können, und für die unter Bezugnahme auf diese Garantie eine Garantieleistung beansprucht wird, sind unserer nächstgelegenen Kundendienststelle oder unserem Vertragskundendienst zu übergeben oder zuzusenden. Instandsetzungen am Aufstellungsort können nur für stationär betriebene (feststehende) Geräte verlangt werden.

Es ist jeweils der Kaufbeleg mit Kauf- und/oder Lieferdatum vorzulegen. Ersetzte Teile gehen in unser Eigentum über.

4. Sofern die Nachbesserung von uns abgelehnt wird oder fehlschlägt, wird innerhalb der oben genannten Garantiezeit auf Wunsch des Endabnehmers kostenfrei gleichwertiger Ersatz geliefert.

5. Garantieleistungen bewirken weder eine Verlängerung der Garantiefrist, noch setzen sie eine neue Garantiefrist in Lauf. Die Garantiefrist für eingebaute Ersatzteile endet mit der Garantiefrist für das ganze Gerät.

6. Weitergehende oder andere Ansprüche, insbesondere solche auf Ersatz außerhalb des Gerätes entstandener Schäden sind – soweit eine Haftung nicht zwingend gesetzlich angeordnet ist – ausgeschlossen.

Diese Garantiebedingungen gelten für in Deutschland gekaufte Geräte. Werden Geräte ins Ausland verbracht, die die technischen Voraussetzungen (z. B. Spannung, Frequenz, Gasarten, etc.) für das entsprechende Land aufweisen und die für die jeweiligen Klima- und Umweltbedingungen geeignet sind, gelten diese Garantiebedingungen auch, soweit wir in dem entsprechenden Land ein Kundendienstnetz haben. Für im Ausland gekaufte Geräte gelten die von unserer jeweils zuständigen Landesvertretung herausgegebenen Garantiebedingungen. Diese können Sie über Ihren Fachhändler, bei dem Sie das Gerät gekauft haben, oder direkt bei unserer Landesvertretung anfordern.

### **Beachten Sie unser weiteres Kundendienst-Angebot:**

Auch nach Ablauf der Garantie stehen Ihnen unser Werkskundendienst und unsere Servicepartner zur Verfügung.

**Robert Bosch Hausgeräte GmbH**  
**Carl-Wery-Straße 34**  
**81739 München, GERMANY**

 Beratung und Reparaturauftrag bei Störungen

DE 0911 70 440 040

AT 0810 550 511

CH 0848 840 040

Die Kontaktdaten aller Länder finden Sie im beiliegenden Kundendienst-Verzeichnis.

**Robert Bosch Hausgeräte GmbH**

**Carl-Wery-Straße 34**

**81739 München, GERMANY**

**[www.bosch-home.com](http://www.bosch-home.com)**



**8001051322**

961028

A

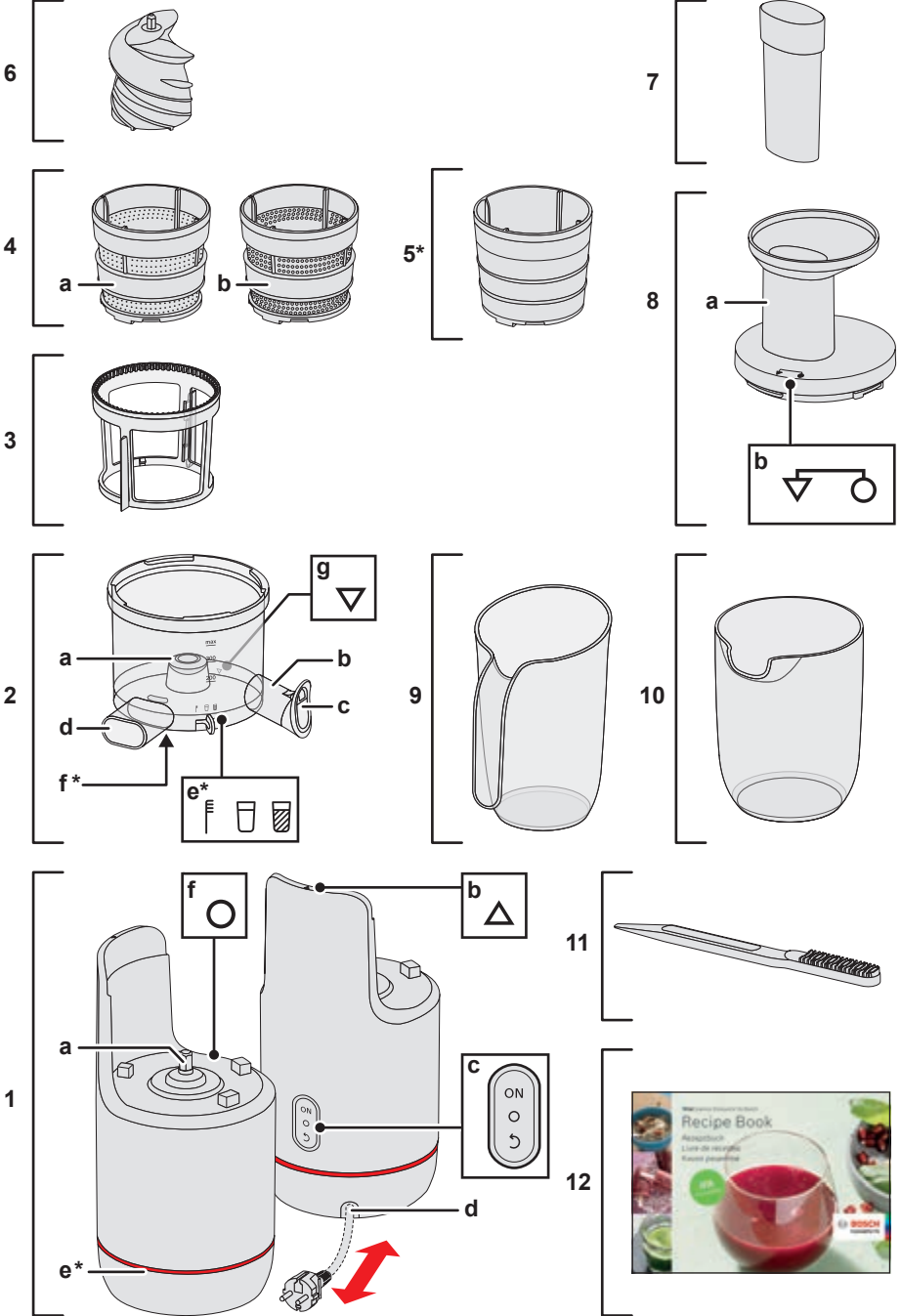

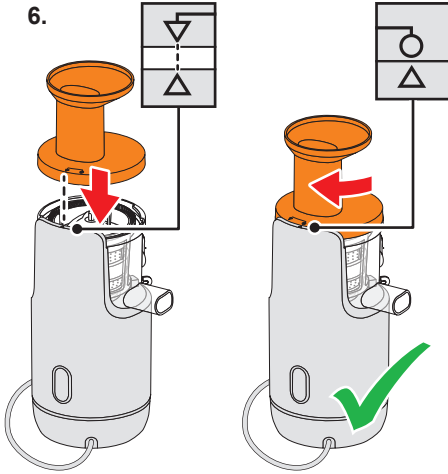
**B**

5.



4.

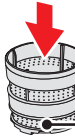

3.



2.

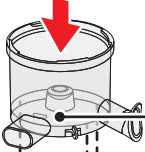

1.

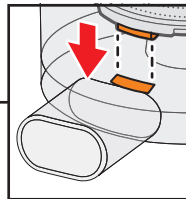
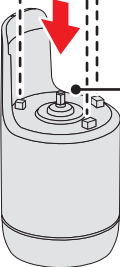
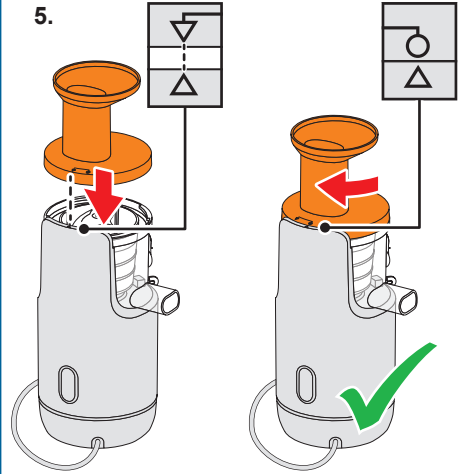
**C**

4.



3.



2.

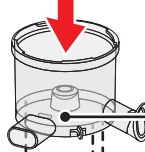

1.

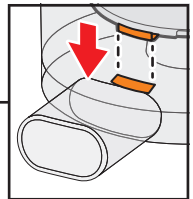
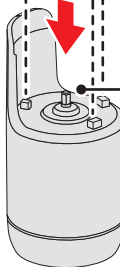

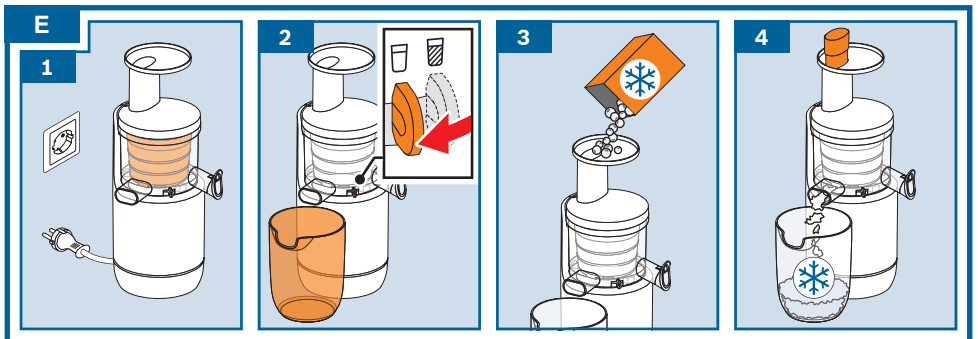
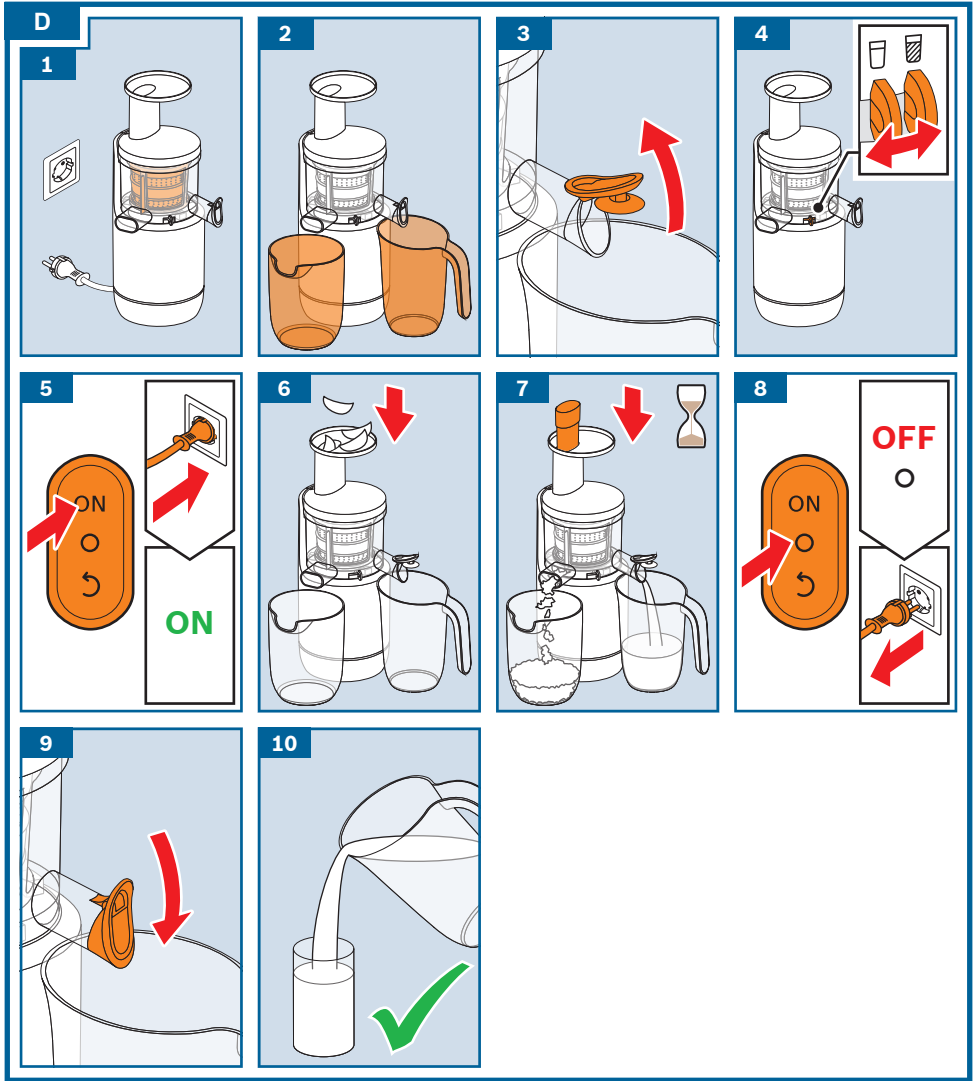

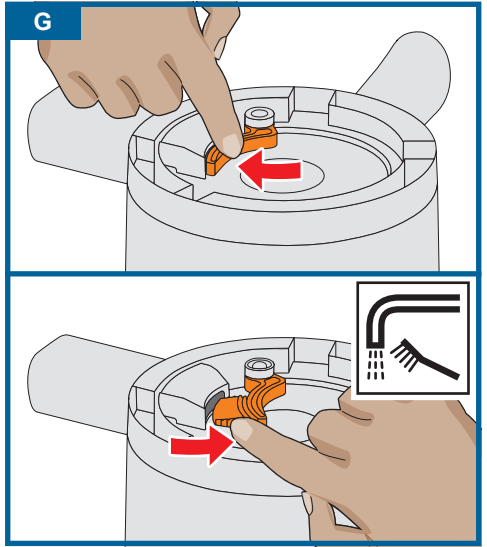
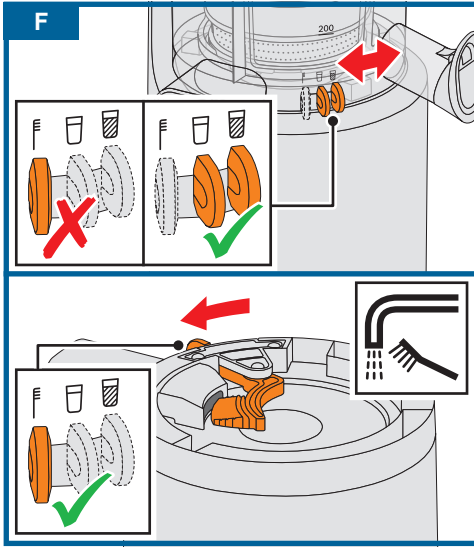

**H**

	✓	✓	✓	✓	✓	✓
	⚠ X	✓	✓	✓	✓	✓
	⚠ X	X	✓	✓	✓	✓

