

Руководство пользователя



Два встроенных микрофона,
стереозапись



Форматы WAV и MP3,
типы записи
PCM, ADPCM, MP3



Различные настройки
качества и режимов
записи



Встроенная память
+ разъем для карты
памяти MicroSD



FM-радио, запись
радиопередач



Быстрое начало записи
с помощью нажатия
одной клавиши



Функция слухового
аппарата

Перед началом эксплуатации внимательно прочтите данное руководство и сохраняйте его для дальнейшего обращения.

ПРЕДИСЛОВИЕ

Уважаемый Покупатель!

Благодарим за то, что Вы выбрали цифровой диктофон Ritmix RR-989.

Надеемся, что Вы получите удовольствие от его использования.

Прежде чем начать эксплуатацию устройства, внимательно прочтите данное руководство, чтобы воспользоваться всеми возможностями Вашего нового диктофона и продлить срок его службы. Сохраните это руководство, чтобы обратиться к нему, если в будущем возникнет такая необходимость. Пожалуйста, используйте устройство в соответствии с рекомендациями, указанными в данном руководстве.

*Производитель оставляет за собой право вносить изменения в программное обеспечение устройства с целью улучшения его характеристик без предварительного уведомления. В связи с этим некоторые функции диктофона могут отличаться от указанных в данном руководстве.



Содержание

1. ПЕРВОЕ ЗНАКОМСТВО	4
1.1. Меры предосторожности	4
1.2. Безопасное использование	4
1.3. Общие рекомендации	5
1.4. Основные характеристики	5
2. ОПИСАНИЕ УСТРОЙСТВА	6
2.1. Внешний вид устройства	6
2.2. Питание устройства	7
2.3. Индикация заряда батареи	8
2.4. Подключение к компьютеру	8
2.5. Включение/Выключение устройства	9
2.6. Блокировка клавиш	9
2.7. Установка и извлечение карты памяти Micro SD	10
3. ДИСПЛЕЙ	10
3.1. Главное меню	10
3.2. Интерфейс раздела FM-радио	11
3.3. Интерфейс в режимах записи и воспроизведения записей/музыкальных файлов	11
4. РАБОТА В РЕЖИМЕ ДИКТОФОНА	14
4.1. Настройки диктофона	14
4.2. Запись	15
5. РАБОТА В РЕЖИМЕ ПРОИГРЫВАТЕЛЯ ЗАПИСЕЙ/МУЗЫКАЛЬНЫХ ФАЙЛОВ	16
5.1. Поддерживаемые форматы	16
5.2. Настройки проигрывателя	16
5.3. Управление в режиме воспроизведения	16
6. FM-РАДИО	17
6.1. Настройки радио	18
6.2. Управление в режиме FM-радио	19
7. ФУНКЦИЯ СЛУХОВОГО АППАРАТА	19
8. НАСТРОЙКИ	20
9. УДАЛЕНИЕ ФАЙЛОВ	22
10. ВОЗМОЖНЫЕ ПРОБЛЕМЫ И ИХ РЕШЕНИЕ	23
11. ТЕХНИЧЕСКИЕ ХАРАКТЕРИСТИКИ	24

1. ПЕРВОЕ ЗНАКОМСТВО

1.1. Меры предосторожности

Пожалуйста, внимательно ознакомьтесь с инструкциями ниже для вашей безопасности и предотвращения поломки устройства.

- Не используйте устройство во влажных или пыльных помещениях, предохраняйте его от попадания жидкости.
- Не подвергайте устройство воздействию прямых солнечных лучей. Не оставляйте его рядом с электронагревательными приборами на долгое время.
- Не разбирайте устройство, не вносите никаких технических изменений в устройство самостоятельно.
- Не используйте устройство в местах, где пользование электронными приборами запрещено.
- Не бросайте устройство, не подвергайте его сильным ударам и вибрациям, это может привести к поломке.
- Для очистки устройства не используйте химические растворы, такие как бензин и прочие растворители. Для удаления загрязнений воспользуйтесь мягкой материей.
- Возможны сбои в работе устройства под воздействием магнитных/электромагнитных полей, радио волн, излучаемых другими электронными устройствами.

1.2. Безопасное использование

- Компания не несет ответственности за потерю данных, произошедшую вследствие ремонта изделия или неправильного с ним обращения. Пожалуйста, создавайте резервные копии важных данных на вашем компьютере или других средствах хранения информации.
- Для вашей безопасности, пожалуйста, обратите внимание: Не используйте устройство, если вы управляете автомобилем, или выполняете иные действия, требующие вашего полного внимания.
- Храните устройство в местах, недоступных для детей.

1.3. Общие рекомендации

- Вследствие существования множества различных музыкальных форматов и форматов записи, некоторые из них не могут быть воспроизведены надлежащим образом. Воспользуйтесь специальной программой-конвертером на компьютере для конвертации исходного файла в поддерживаемый формат, а затем скопируйте его на плеер.
- Не используйте диктофон в незаконных целях.

1.4. Основные характеристики

- Цветной информативный ЖК-дисплей 1,4" (128x128)
- Интуитивно понятное управление
- Быстрое начало записи с помощью нажатия одной клавиши REC
- Встроенный высококачественный микрофон и динамик
- Разъем для подключения внешнего микрофона
- Разъем для наушников
- Различные форматы (WAV и MP3) и типы записи (ADPCM, PCM, MP3)
- Возможность выбора подходящего режима записи (Лекция, На улице, Интервью, Совещание)
- Световой индикатор записи
- Функция слухового аппарата
- Запись телефонных разговоров (со стационарного и мобильного телефонов), необходимое оборудование в комплекте
- Функция музыкального плеера – поддержка множества форматов аудио (WMA, FLAC, WAV, OGG, MP3)
- Голосовая активация записи (Функция «Восприятие голоса»-«VOR»)
- Календарь, часы, будильник
- Запись по таймеру
- Блокировка клавиш
- Разъем для карты памяти до 16Gb
- Питание от 2х батарей размера AAA или от компьютера при подключении через USB
- Отображение уровня заряда батарей на дисплее устройства

- Функция съемного диска при подключении к ПК (установка драйвера не требуется)
- Богатая комплектация

2. ОПИСАНИЕ УСТРОЙСТВА

2.1. Внешний вид устройства

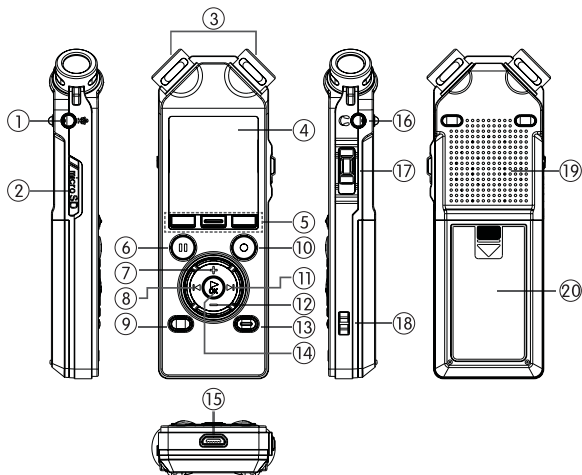

1. Разъем для подключения внешнего микрофона
2. Разъем для карты памяти MicroSD
3. Встроенный микрофон
4. Дисплей
5. Функциональные клавиши F1, F2, F3
6. Клавиша Пауза «Pause/Hold»

7. Клавиша
8. Клавиша Назад
9. Клавиша активации функции слухового аппарата «Hearing aid»
10. Клавиша записи REC
11. Клавиша Вперед
12. Клавиша
13. Клавиша Удалить «Erase»
14. Клавиша ОК
15. USB-разъем
16. Разъем для подключения наушников
17. Переключатель «Вкл./Выкл.» питания
18. Разъем для крепления ремешка
19. Встроенный динамик
20. Крышка отсека для батарей

2.2. Питание устройства



Диктофон RR-989 питается от 2х батарей размера AAA.

Установите батареи в отсек (20 на схеме устройства) надлежащим образом

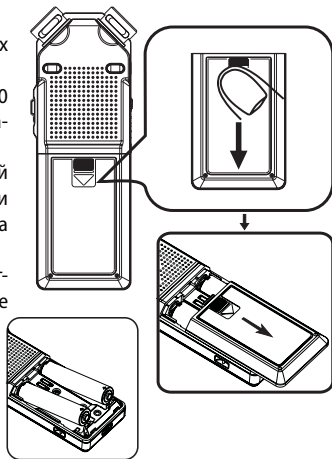
- Нажмите на отсек для батарей в указанном на схеме месте, и ведите палец вниз – крышка откроется.
- Установите батареи в соответствии с маркировкой, закройте крышку.



2.3. Индикация заряда батареи

-  - Низкий заряд, по первой возможности зарядите батарейки
-  - Батареи практически разряжены, устройство может выключиться в любой момент
-  - Батареи разряжены примерно на 50%. Поменяйте батареи на новые при разрядке установленных батарей.

ВНИМАНИЕ: При подключении диктофона к компьютеру, устройство питается от компьютера, однако работать может нестабильно.

2.4. Подключение к компьютеру

Подключите устройство к компьютеру с помощью USB-кабеля в комплекте.

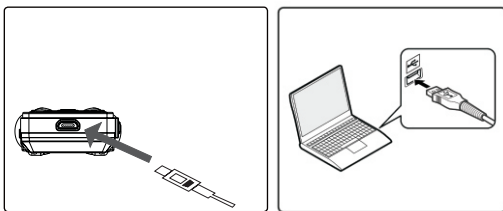

На дисплее отобразится диалоговое окно с выбором подключения:

- 1) Обмен данными с ПК - В этом режиме Вы можете переносить данные с диктофона на компьютер и наоборот.
- 2) Воспр. и зарядка – Работа диктофона в стандартном режиме (кроме записи).

ВНИМАНИЕ: Не отсоединяйте диктофон во время переноса данных, это может привести к повреждению, потере информации, сбоям в работе устройства.

Для того чтобы отключить диктофон от компьютера:

- Вы можете воспользоваться функцией «Безопасного отключения» на Вашем компьютере. Нажмите правой кнопкой мыши на соответствующий значок в трее.

ющую иконку в правом нижнем углу монитора, из списка выберите Ваш диктофон, подтвердите выбор. После сообщения системы, что устройство может быть безопасно отключено, отсоедините диктофон.

2.5. Включение/Выключение устройства

Для включения устройства переведите переключатель «Вкл./Выкл.» питания (17 на схеме устройства) в положение «ON» или нажмите и удерживайте клавишу ОК (14 на схеме устройства) до появления на экране приветственной заставки (около 3 секунд), при этом переключатель «Вкл./Выкл.» питания должен находиться в положении «ON».

Устройство выключается переключателем «Вкл./Выкл.» питания, а также длительным нажатием клавиши ОК.

Также, Вы можете настроить промежуток времени, по прошествии которого устройство автоматически выключится, если Вы не совершаете никаких действий. Данная опция позволяет экономить потребляемую устройством энергию.

Более подробное описание данной функции Вы найдете далее.

По умолчанию, если Вы не производите никаких действий в течение 10 и более секунд, дисплей автоматически отключится – нажмите любую кнопку для включения дисплея.

Если Вы не производите с устройством никаких действий в течение 1 и более минут, диктофон автоматически выключится.

2.6. Блокировка клавиш

Во избежание случайного нажатия кнопок, Вы можете воспользоваться функцией блокировки клавиш – для этого нажмите и удерживайте кнопку «PAUSE/HOLD» (6 на схеме устройства) примерно на две секунды.

На дисплее отобразится иконка , свидетельствующая о том, что блокировка клавиш активирована. Для разблокировки клавиш нажмите и удерживайте кнопку «PAUSE/HOLD» (6 на схеме устройства) примерно на две секунды.

2.7. Установка и извлечение карты памяти Micro SD

- Выключите устройство
 - Откройте крышку, закрывающую разъем для карты памяти (2 на схеме устройства), вставьте карту памяти как показано ниже:
 - Перед извлечением карты памяти Micro SD убедитесь, что диктофон выключен
 - Откройте крышку разъема для карты памяти
 - Не прилагая чрезмерных усилий надавите на карту памяти, затем с легкостью извлеките карту памяти
- ВНИМАНИЕ:** Не вставляйте/не вынимайте карту памяти, когда устройство включено, это может привести к сбоям в его работе и потере информации, записанной на карте.



3. ДИСПЛЕЙ

3.1. Главное меню

1. Название раздела.
2. Раздел «Диктофон».
3. Раздел «FM-радио».
4. Раздел «Музыка».
5. Раздел «Настройки».
6. Подсказки управления - для перехода между разделами используйте клавиши **+**/**-**/**←**/**→**.
7. Подсказка управления – нажмите клавишу **OK** для перехода в желаемый раздел.
8. Отображение текущего времени.
9. Индикатор уровня заряда батарей.



3.2. Интерфейс раздела FM-радио



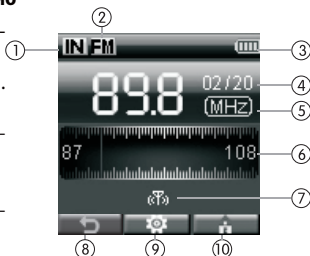





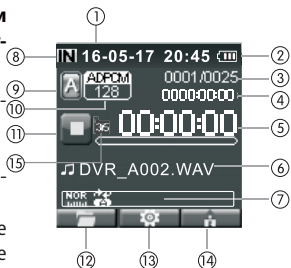















1. **IN** - встроенная память; **SD**- карта памяти.
2. Цифровое отображение частоты.
3. Отображение частоты на шкале.
4. Индикатор уровня заряда батареи.
5. Порядковый номер пресета.
6. Обозначение текущих частот радиовещания.
7. Кнопка «Назад».
8. Кнопка «Настройки».
9. Кнопка «Домой».



3.3. Интерфейс в режимах записи и воспроизведения записей/музыкальных файлов

















1. Дата создания записи/музыкального файла.
2. Индикатор заряда батареи.
3. Номер текущего файла/общее количество файлов в папке.
4. Длина текущего файла. В режиме записи - оставшееся доступное время записи.
5. В режиме воспроизведения – текущая длительность воспроизведения; в режиме записи – текущая длительность записи.
6. В режиме воспроизведения записей – название текущего файла (E-означает название папки, 0005 означает номер файла); В режиме записи – отображение громкости левого и правого входов в режиме реального времени; В режиме воспроизведения музыки - отображение названия файла.



7.  - линейная запись.
-  - прослушивание текущей записи Вкл. (для прослушивания подключите наушники).
-  - запись по таймеру.
-  - клавиши заблокированы.
-  - повтор одного файла.
-  - повтор всех файлов.
-  - стандартный режим воспроизведения.
-  - стандартный.
-  - рок.
-  - поп.
-  - классика.
-  - мягкий.
-  - джаз.
-  - техно.
-  - пользовательский.
-  - микрофон.
-  - голосовая активация записи.
8.  - встроенная память.
-  - карта памяти.
9.  - папка A.
-  - папка B.
-  - папка C.
-  - папка D.
-  - папка E.
-  - папка где сохранены музыкальные файлы.

ВНИМАНИЕ: Указанные выше папки создаются устройством автоматически, их изменение (удаление, переименование и т.д.) может привести к сбоям в работе диктофона. Каждая папка может содержать до 999 файлов.

В папке с музыкальными файлами –MUSIC – Вы можете создавать новые папки, каждая из которых может содержать до 999 файлов.

10.  - формат файла (выше), битрейт (ниже).
11.  - воспроизведение.
 - запись.
 - пауза.
 - остановка – стоп.
12. **F1** – многофункциональная кнопка
 - выбор начальной точки повтора отрезка A-B (точка A) – в режиме воспроизведения.
 - выбор конечной точки повтора отрезка A-B (точка B) – в режиме воспроизведения.
 - начальная точка повтора A-B – в режиме воспроизведения.
 - выбор папки, куда будут сохраняться записи.
 - выбор музыкальных файлов из текущей папки.
 - возврат к предыдущему разделу меню.
 - включение светового индикатора.
13. **F2** – многофункциональная кнопка
 - выключение светового индикатора.
 - настройки.
14. **F3** – многофункциональная кнопка
 - возврат в главное меню/домой.
 – активация временных меток во время прослушивания.
15.  - временная метка (первое значение – порядковый номер метки в записи; второе значение – общее количество меток в записи).

4. РАБОТА В РЕЖИМЕ ДИКТОФОНА

4.1. Настройки диктофона

Для входа в меню настроек, перейдите в раздел Диктофон и нажмите на кнопку **F2**.

• Воспроизведение:

1. Цикличность: выбор порядка воспроизведения записей (Обычно; Повтор песни; Повтор всего).
2. Эквалайзер: выбор режима работы эквалайзера (Натуральный; Рок; Поп; Классический; Мягкий; Джаз; Техно; Пользовательский).
3. Скорость воспроизведения: выбор скорости воспроизведения (от -8 до +8 единиц).
4. Повтор: дополнительные настройки для режима повтора А-В (Количество повторов; Интервал повторов).

• Запись:

1. Тип: выбор типа записи (PCM; ADPCM, MP3).
2. Битрейт: выбор битрейта для записи (PCM – 256/512/768/1024/1411/1536 кб/сек; ADPCM – 64/96/128/192/256/384 кб/сек; MP3 – 8/64/128/160/192/320 кб/сек).
3. Источник: выбор источника записи (Микрофон – запись с встроенного микрофона; Линейный выход – запись с линейного выхода).
4. Чувствительность: выбор чувствительности для записи (от 1 до 8).
5. Цифровое усиление: включение/выключение функции цифрового усиления записи.
6. Подавление шумов: включение/выключение функции подавления шумов.
7. Режим: выбор желаемого режима записи, в соответствии с условиями записи (Интервью, Совещание, Лекция, На улице).
8. VOR (голосовая активация записи): включение/выключение функции голосовой активации записи.

- Список записей:

Выбор папки для прослушивания записей сохраненных в ней (Папка А, Папка В, Папка С, Папка D, Папка Е).

- Время начала:

Установка начального отрезка времени с которого будет воспроизводиться запись (Ч – часы; М – минуты; С – секунды).

4.2. Запись

Перейдите в раздел Диктофон главного меню.

1. Выбор папки для сохранения записей

Вы можете выбрать в какую папку будут сохраняться полученные записи – коротко нажимайте на клавишу **F1** для переключения между папками. По умолчанию выбрана папка А.

2. Настройки

Нажмите клавишу **F2** для перехода в Настройки – Вы увидите все те же пункты, что и в разделе Настройки диктофона (см. пункт 4.1)

3. Начало записи

Нажмите клавишу REC (11 на схеме устройства) для начала записи, на дисплее Вы увидите иконку , сигнализирующую о том, что запись началась. Также загорится световой индикатор (если не отключен).

Во время записи Вы можете параллельно слушать запись в наушниках.

4. Пауза

Во время записи нажмите клавишу Pause/Hold (6 на схеме устройства) для паузы в записи. Еще раз нажмите клавишу Pause/Hold или REC для возобновления записи.

5. Остановка записи

Во время записи нажмите клавишу REC для остановки и сохранения полученной записи, на дисплее отобразится всплывающее окно с надписью «Сохранено». Сохранение может занять несколько секунд, пожалуйста, подождите.

6. Голосовая активация записи

Перейдите в настройки диктофона, выберите раздел Запись, после

чего выберите раздел VOR (Настройки – Запись – VOR). Выберите опцию Вкл.

Вернитесь в режим диктофона.

Для начала записи нажмите клавишу REC – диктофон будет автоматически делать паузы в записи, если не будет обнаружено никаких звуков, и автоматически возобновлять запись, если обнаружит какие-либо звуки.

ВНИМАНИЕ: перед использованием данной функции рекомендуется провести тестовую запись.

7. Временная метка

Вы можете устанавливать временные метки во время записи.

Для установки временной метки во время записи нажимайте на кнопку +.

Для удаления временной метки нажимайте на кнопку -.

ВНИМАНИЕ: на одну запись возможно установить до 9 меток.

5. РАБОТА В РЕЖИМЕ ПРОИГРЫВАТЕЛЯ ЗАПИСЕЙ/МУЗЫКАЛЬНЫХ ФАЙЛОВ

5.1. Поддерживаемые форматы

Помимо стандартных аудио форматов (MP3, WMA, WAV), диктофон Ritmix RR-989 также поддерживает lossless форматы аудио (FLAC, OGG).

5.2. Настройки проигрывателя

Для входа в меню настроек, перейдите в раздел Музыка и нажмите на кнопку **F2**. Вы увидите те же настройки, что и в разделе Настройки диктофона (см. пункт 4.1).

5.3. Управление в режиме воспроизведения

Перейдите в раздел Диктофон/Музыка в Главном меню устройства. Вы увидите интерфейс воспроизведения:

Более подробное описание интерфейса Вы найдете в разделе 3.3. (Ин-

терфейс в режимах записи и воспроизведения записей/музыкальных файлов).

1. Выбор файла для воспроизведения в текущей папке – в интерфейсе проигрывателя нажмите клавишу **F1** – Вы увидите все папки/файлы, сохраненные в памяти устройства. Выберите желаемый файл и нажмите **OK** ► для воспроизведения.

2. ► - нажмите клавишу для начала/паузы воспроизведения файла.

◀ - короткое нажатие для перехода к предыдущему файлу (в обычном режиме), короткое нажатие для перехода к предыдущей временной метке (в режиме временных меток), длительное нажатие - перемотка назад.

► - короткое нажатие для перехода к следующему файлу (в обычном режиме), короткое нажатие для перехода к следующей временной метке (в режиме временных меток), длительное нажатие для перемотки вперед.

+ - увеличение громкости.

- - уменьшение громкости.



6. FM-РАДИО

Ваш диктофон поддерживает функцию FM-радио.

Перейдите в раздел FM-радио в Главном меню устройства. Вы увидите интерфейс FM-радио:

Более подробное описание интерфейса Вы найдете в разделе 3.2 (Интерфейс раздела FM-радио).



6.1. Настройки радио

Нажмите на клавишу **F2**, Вам станут доступны следующие настройки:

- **Динамик:**

Вы можете включить/выключить внешний динамик диктофона для прослушивания радио.

- **Сохранить в пресеты:**

Вы можете сохранить ту или иную станцию в список пресетов.

1. Настройте желаемую радиочастоту.

2. Войдите в меню «Сохранить в пресеты».

3. С помощью кнопок «+/-» выберите желаемый пресет для сохранения.

4. Нажмите кнопку ОК.

5. Подтвердите пресет для сохранения, выбрав «Да» или отмените, выбрав «Нет».

- **Удалить пресет:**

Удаление того или иного пресета.

1. Войдите в меню «Удалить пресет».

2. С помощью кнопок «+/-» выберите желаемый пресет для удаления.

3. Нажмите кнопку ОК.

4. Подтвердите удаление пресета, выбрав «Да» или отмените, выбрав «Нет».

- **Автонастройка:**

Вы можете выбрать данную опцию для автоматического поиска и сохранения всех найденных станций в пресеты.

1. Войдите в меню «Автонастройка».

2. Подтвердите вход в режим автонастройки, выбрав «Да» или отмените, выбрав «Нет».

ВНИМАНИЕ: чтобы поймать больше станций, рекомендуется подключить к диктофону наушники – это усилит сигнал приёма.

- **Регион:**

Вы можете выбрать один из регионов для трансляций FM-радио.

1. Обычный – стандартный Российский регион.

2. Европейский – Европейский регион.

- Библиотека записей:

При выборе данной опции, Вы автоматически перейдете в режим воспроизведения записей с FM-радио.

6.2. Управление в режиме FM-радио

1. Коротко нажимайте на кнопки «|◀/▶|», для смены частоты с тактовым ходом в 00,10 МГц.
2. Нажмите и удерживайте кнопки «|◀/▶|», для автоматического поиска предыдущей/следующей станции.
3. Коротко нажмите на кнопку «ОК», чтобы переключится на следующий пресет.
4. Нажимайте на кнопки «+/-», для регулировки уровня громкости.
5. Нажмите на кнопку «REC», чтобы начать запись трансляции FM-радио.

7. ФУНКЦИЯ СЛУХОВОГО АППАРАТА

Ваш диктофон может выступать в качестве слухового аппарата, т.е. передавать в наушники окружающие звуки, увеличивая их громкость.

1. В режиме ожидания нажмите на клавишу HEARING AID (10 на схеме устройства), на дисплее появится интерфейс настройки громкости:
- 
2. Подключите наушники в соответствующий разъем – 16 на схеме устройства.
 3. С помощью клавиш / настройте желаемую громкость в наушниках.
 4. Для выхода из режима слухового аппарата нажмите клавишу HEARING AID (10 на схеме устройства), либо на одну из клавиш **F1** или **F2**.

8. НАСТРОЙКИ

Перейдите в раздел Настройки Главного меню.

- Таймер записи:

Установка времени начала и окончания автоматической записи.

1. Начало: установка времени начала записи.
2. Завершение: установка времени завершения записи.
3. Цикличность: выбор режима работы автоматической записи (Один раз, Ежедневно, По рабочим дням).

ВНИМАНИЕ: автоматическая запись по таймеру работает только если выключен будильник.

- Будильник:

Установка будильника.

1. Время будильника: установка времени будильника.
2. Цикличность: выбор режима работы будильника (Один раз, Ежедневно, По рабочим дням).

ВНИМАНИЕ: будильник работает только если выключена автоматическая запись по таймеру.

- Дата и время:

Установка даты и времени устройства.

1. Дата: установка даты.
2. Время: установка времени.

- Дисплей:

Установки дисплея устройства.

1. Яркость: выбор уровня яркости дисплея.
2. Таймер выключения: установка временного периода для перехода дисплея устройства в режим ожидания (10 сек., 20 сек., 30 сек., Таймер выкл.).

- Язык:

Выбор языка для пользовательского интерфейса устройства.

- Автовыключение:

1. Время режима ожидания - настройте промежуток времени, по прошествии которого диктофон войдет в режим ожидания, если Вы не

совершаете каких-либо действий - от 0 (функция автоотключения выключается) до 240 секунд.

2. Таймер сна - настройте промежуток времени, по прошествии которого диктофон войдет в режим сна, если Вы не совершаете каких-либо действий - от 0 (функция автоотключения выключается) до 240 минут.

- Состояние памяти:

В данном разделе Вы можете отследить состояние памяти (внутренней и карты памяти).

1. Свободно – объем свободной памяти.

2. Всего – общий объем памяти.

- Об устройстве:

Перейдите в данный пункт для просмотра технической информации об устройстве.

- Обновление:

Этот раздел позволяет переустановить программное обеспечение диктофона.

1. Убедитесь, что файл с прошивкой (программным обеспечением) и расширением .upd записан во внутреннюю память устройства.

2. Перейдите в данный пункт, чтобы обновить прошивку устройства, выберите внутреннюю память и найдите файл с ПО, выберите его.

3. Начнется перепрошивка устройства. Не нажимайте на кнопки. Дождитесь окончания процесса и всплывающей надписи на дисплее, информирующей об успешной перепрошивке.

ВНИМАНИЕ: не рекомендуется обновлять прошивку, если устройство работает в нормальном режиме и надлежащим образом.

ВНИМАНИЕ: перед обновлением программного обеспечения убедитесь, что батареи достаточно заряжены.

- Заводские настройки:

Выберите данный пункт для возврата заводских настроек на устройстве (удаления всех пользовательских настроек).

ВНИМАНИЕ: после возврата к заводским настройкам все измененные

ранее параметры необходимо будет настраивать заново.

- Форматирование:

Полная очистка памяти.

ВНИМАНИЕ: Внимание: форматирование уничтожит все данные.

- Выбор памяти:

Выберите на какую память будет производиться запись.

Перед выбором SD-карты убедитесь, что она установлена.

9. УДАЛЕНИЕ ФАЙЛОВ

Для Вашего удобства диктофон имеет отдельную клавишу для быстрого удаления ненужных файлов.

В разделах Диктофон/Музыка/Изображения нажмите клавишу ERASE (14 на схеме устройства), на дисплее появятся 2 опции:

- Удалить файл – выберите данную опцию для удаления одного файла из списка.
- Удалить папку – вся папка будет удалена. Для подтверждения выберите «Да», выберите «Нет» для отмены удаления.

10. ВОЗМОЖНЫЕ ПРОБЛЕМЫ И ИХ РЕШЕНИЕ

Неисправность	Возможная причина	Способ устранения
Устройство не работает	Батареи разряжены	Поменяйте батареи
Не работает функция записи	Включена функция блокировки Недостаточный заряд батарей Достигнуто максимальное количество записей или память переполнена	Сдвиньте переключатель в положение разблокировки Поменяйте батареи Удалите некоторые записи или перенесите их на внешнее устройство
Не работает воспроизведение записей	Включена функция блокировки Батареи разряжены Записи отсутствуют Громкость установлена на минимальном уровне	Сдвиньте переключатель сбоку в положение разблокировки Поменяйте батареи Проверьте наличие записей Отрегулируйте уровень громкости
Не работают все кнопки	Включена функция блокировки	Сдвиньте переключатель в положение разблокировки
Нет звука в наушниках	Наушники подключены неправильно Установлен минимальный уровень громкости	Правильно подключите наушники Отрегулируйте уровень громкости

11. ТЕХНИЧЕСКИЕ ХАРАКТЕРИСТИКИ

Форматы записи: MP3, WAV

Максимальное время записи: 2320 часов для 8Гб

Микрофон: встроенный всенаправленный

Источник записи: встроенный микрофон, внешний микрофон, запись с телефона

Динамик: встроенный, 8Ом, 1Вт

Память: встроенная + разъем для карты памяти MicroSD до 16Гб

Соотношение сигнал-шум: >90дБ

Диапазон частот: 20Гц-20кГц

Питание: 2 алкалиновые батареи размера AAA

Поддерживаемые аудио форматы: MP3, WAV, WMA, FLAC, OGG (8 – 448 кб/сек)

Внимание:

** Характеристики устройства, указанные в данной инструкции, являются актуальными на момент выпуска инструкции. Обратите внимание, что описания, схемы, изображения, представленные в качестве примера, подробное описание функций устройства, а также характеристики устройства и программного обеспечения, содержащиеся в данной инструкции, могут быть изменены без предварительного уведомления*

Страна изготовления: Китай

Наименование изготовителя: Shenzhen Shuilong Company Limited.

Адрес предприятия-изготовителя: Flat/Rm, A17 9/F, Silvercorp International Tower, 703-713 Nathan Road Mongkok Hongkong, China.

Шеньжень Шуилонг Кампэни Лимитед, Флат/Рм, А17 9/Ф, Сильверкорп Интернешнл Тауэр, 703-713 Натан Род Монгкок Гонконг, Китай

Завод изготовителя: «Shenzhen Recman Intelligent Technology Co.,Ltd»
3/F, Blog 22, Jingwah industry park, No187, LiangBai Road, LiangAnTian, Ping hu, Longgang, Shenzhen, China. «Шеньжень Рекман Интеледженд Текнолоджи Ко Лтд», 3/Ф, Блог 22, Цзинвах Индастри Парк, Но. 187, Лянбай Род, Лянантянь, Пинг Ху, Лунган, Шэньчжэнь, Китай

Импортер/организация, уполномоченная на принятие претензий:

ООО «Транстрейд», адрес: 115093, Россия, г. Москва, ул. Люсиновская, дом 28/19, стр. 6, офис 5/9-а, тел.: 8(499)653-7043, transtreyd@rambler.ru

Декларация о соответствии: ТС N RU Д-СН.АЯ46.В.82163. Срок действия с 09.12.2015 по 08.12.2020 включительно. Декларация о соответствии выдана Испытательной лабораторией Федеральное бюджетное учреждение «Государственный региональный центр стандартизации, метрологии и испытаний в г. Москве» (ФБУ «РОСТЕСТ-МОСКВА»)

Соответствует требованиям ТР ТС 020/2011 «Электромагнитная совместимость технических средств».

Гарантийный срок: 12 месяцев

Срок годности: не ограничен

Срок службы: 24 месяца

Дата изготовления: 30.06.2017

РЕКОМЕНДАЦИИ ПО УТИЛИЗАЦИИ:

Устройство изготовлено из высококлассных компонентов и материалов, утилизация устройства должна происходить согласно правилам.

Во избежание нанесения вреда окружающей среде и здоровью людей при неконтролируемой утилизации, а также для обеспечения возможности их переработки для повторного использования утилизируйте изделие и его электронные аксессуары отдельно от прочих отходов. Возможные проблемы и методы их решения указаны в данном руководстве. Если приведенные методы не привели к решению проблемы, обратитесь в сервисный центр производителя. Полный список сервисных центров Вы найдете на сайте производителя www.ritmixrussia.ru





www.ritmixrussia.ru